

ВСЕРОССИЙСКАЯ
ПРОГРАММА
100
ЛУЧШИХ
ТОВАРОВ
РОССИИ



КАТАЛОГ 2024

ПРОДУКЦИЯ
ПРОИЗВОДСТВЕННО-
ТЕХНИЧЕСКОГО
НАЗНАЧЕНИЯ





ВСЕРОССИЙСКАЯ
ПРОГРАММА
100
ЛУЧШИХ
ТОВАРОВ
РОССИИ
КАТАЛОГ 2024

ПРОДУКЦИЯ
ПРОИЗВОДСТВЕННО-
ТЕХНИЧЕСКОГО
НАЗНАЧЕНИЯ

Участникам Программы «100 лучших товаров России»

Уважаемые коллеги!



Поздравляю вас с успешным завершением Всероссийского конкурса Программы «100 лучших товаров России», который является важным элементом решения задач построения национальной инфраструктуры качества в регионах и на отдельных предприятиях.

За 27 лет существования Конкурса он стал востребованным и значимым мероприятием, мотивационным фактором для производителей и качественным показателем для потребителей.

Через Конкурс прошли тысячи производителей товаров и услуг нашей большой страны, работая на благо ее независимости и технологического суверенитета. Благодаря конкурсным мероприятиям участники получают профессиональную поддержку, новые знания и компетенции о прогрессивных методах управления качеством и конкурентоспособностью.

Благодарю участников Конкурса за добросовестный труд, за вклад в дело повышения качества продукции для формирования и поддержания отечественного рынка высококачественными товарами и услугами!

Желаю участникам плодотворной работы, успехов в достижении поставленных целей и новых профессиональных побед!

*Президент
МОО «Академия проблем качества им. В.В. Бойцова»*

A handwritten signature in blue ink, appearing to be 'G. I. Elkin', written over a faint blue circular stamp.

Г. И. Элькин

ПРОДУКЦИЯ ПРОИЗВОДСТВЕННО-ТЕХНИЧЕСКОГО НАЗНАЧЕНИЯ

4-6	<i>Продукция текстильной промышленности</i>
7 -17	<i>Продукция целлюлозно-бумажной промышленности. Издательская и полиграфическая деятельность</i>
18 -49	<i>Нефтепродукты, газ</i>
50 - 107	<i>Продукция органической и неорганической химии, сырье горнохимическое и удобрения</i>
108 - 113	<i>Продукция резинотехническая</i>
114 - 116	<i>Изделия огнеупорные и изолирующие</i>
117 - 150	<i>Материалы строительные</i>
151 - 153	<i>Изделия из стекла, фарфора и фаянса</i>
154 - 164	<i>Продукция металлургического производства. Конструкции строительные металлические</i>
165 - 170	<i>Арматура промышленная трубопроводная</i>
171 - 172	<i>Подшипники качения</i>
173 - 175	<i>Инструмент</i>
176 - 181	<i>Оборудование технологическое для легкой и пищевой промышленности и бытовые приборы</i>
182 - 188	<i>Оборудование для сельского хозяйства, садоводства, лесного хозяйства</i>
189 - 201	<i>Оборудование и приборы для отопления и горячего водоснабжения</i>
202 - 206	<i>Продукция строительного, дорожного и коммунального машиностроения</i>
207- 214	<i>Машины и оборудование для химической и нефтяной промышленности</i>
215- 219	<i>Продукция тяжелого, энергетического и транспортного машиностроения</i>
220 - 224	<i>Вычислительная техника. Программные средства и информационные продукты вычислительной техники</i>
225- 243	<i>Оборудование и материалы электротехнические. Машины электрические</i>
244 - 247	<i>Продукция кабельная</i>
248	<i>Средства проводной связи и аппаратура радиосвязи</i>
249 - 253	<i>Медицинская техника и продукция медицинского назначения</i>
254 - 273	<i>Приборы и средства автоматизации общепромышленного и специализированного назначения. Продукция межотраслевых производств прочая</i>
274 - 281	<i>Автомобили и изделия для автомобильной промышленности</i>
282 - 286	<i>Техника авиационная. Приборы и оборудование авиационные</i>
287 - 290	<i>Производство ветеринарных препаратов и продукции для животных</i>
291 - 309	<i>Производство прочей продукции, не включенной в другие группы</i>
310 - 328	<i>Лучшие товары Республики Беларусь на рынке Российской Федерации</i>



МАТЕРИАЛ ОБИВОЧНЫЙ ТРИПЛИРОВАННЫЙ

Материал обивочный представляет собой: лицевой слой (ткань типа «гобелен») и подкладочное гладкое трикотажное полотно, сдублированное пенополиуретаном методом термического оплавления. Гобелен – тканое изделие, образованное жаккардовым переплетением нитей двух систем (основа и уток). Материал обивочный триплированный используется для обивки сидений салонов автомобилей.

АО «НЕФТЕКАМСКОЕ ОБЪЕДИНЕНИЕ ИСКУССТВЕННЫХ КОЖ»



452680, Республика Башкортостан,
г. Нефтекамск,
ул. Магистральная, д. 2
Тел.: (34783) 2-00-50
E-Mail: mail@iskosh.ru
iskosh.ru,
VK: aoiskosh



ТКАНЬ ПРОРЕЗИНЕННАЯ 51-183-2НГ

Применяется для изготовления дыхательных мешков изолирующих самоспасателей. Работоспособна в диапазоне температур от -30°C до $+70^{\circ}\text{C}$, кратковременно до $+100^{\circ}\text{C}$. Изолирующие самоспасатели предназначены для защиты органов дыхания и зрения, могут использоваться при недостатке или отсутствии кислорода в воздухе, имеют различные модификации и могут применяться при авариях на промышленных предприятиях, в шахтах, в транспортных средствах в условиях пожара, при эвакуации людей из загазованных зон.

АО «НЕФТЕКАМСКОЕ ОБЪЕДИНЕНИЕ ИСКУССТВЕННЫХ КОЖ»



452680, Республика Башкортостан,
г. Нефтекамск,
ул. Магистральная, д. 2
Тел.: (34783) 2-00-50
E-Mail: mail@iskosh.ru
iskosh.ru,
VK: aoiskosh



ВИНИЛСКОЖА-ТР МОНОЛИТНАЯ ПАЛАТОЧНАЯ

Винилскожа-ТР монолитная палаточная серийно выпускается с 1998 года. Предназначена для изготовления палаток уличной торговли. Винилскожа-ТР монолитная палаточная представляет собой трикотажное полотно с поливинилхлоридным монолитным покрытием. Уникальность: прочность, износостойкость, водонепроницаемость, легкий материал, универсальность. У нас разнообразие сочных, ярких цветовых оттенков. Имеется возможность разработки любого цвета (к образцу потребителя).

АО «НЕФТЕКАМСКОЕ ОБЪЕДИНЕНИЕ ИСКУССТВЕННЫХ КОЖ»



452680, Республика Башкортостан,
г. Нефтекамск,
ул. Магистральная, д. 2
Тел.: (34783) 2-00-50
E-Mail: mail@iskosh.ru
iskosh.ru,
VK: aoiskosh



ВОЛОКНО И ЖГУТ СИНТЕТИЧЕСКИЕ ПОЛИПРОПИЛЕНОВЫЕ

Компания «Комитекс» производит и реализует штапельное полипропиленовое волокно линейной плотностью 0,33, 0,6, 1,7 текс длиной резки 60,75 и 90 мм. Имеется возможность выпуска полипропиленового волокна в соответствии с техническими требованиями потребителей. Цвет волокна – белый, серый и черный, возможен также выпуск под заказ окрашенного волокна.

АО «КОМИТЕКС»



167000, Республика Коми,
г. Сыктывкар,
ул. 2-ая Промышленная, д. 10
Тел.: (212) 28-65-01, 28-65-47
E-Mail: market@komitex.ru
komitex.ru,
VK: ao_komitex



СТРОП СТП-2-4000

Строп текстильный петлевой «СибТаль» – съемное грузозахватное приспособление, предназначенное для закрепления, подъема и перемещения различных грузов грузоподъемными устройствами. Мягкая поверхность, эластичность и гибкость стропа СТП-2-4000 обеспечивает сохранность перемещаемого груза, безопасность и надежность в ходе эксплуатации. Благодаря небольшому весу, строп СТП-2-4000 удобен в хранении и транспортировании. Строп СТП-2-4000 универсален, практичен, стоек к деформации и износу.

ООО «ГРУЗОВАЯ МЕХАНИКА»



660058, Красноярский край,
г. Красноярск,
ул. Брянская, д. 139
Тел.: (391) 228-70-01
E-Mail: krsk@grmeh.ru
grmeh.ru,
VK: grmehrussia



ПОЛОТНО ГЕОТЕКСТИЛЬНОЕ НЕТКАНОЕ ИГЛОПРОБИВНОЕ И ТЕРМОКАЛАНДИРОВАННОЕ (ДОРНИТ). МАРКА «GEOFLAX»

Геотекстиль «Геофлак» – экологичный материал из полиэфирного и полипропиленового волокна, отличающийся высокой эластичностью, прочностью и устойчивостью к воздействию химических веществ. Имеет различную плотность и виды. Широко применяется в авто- и железнодорожном строительстве, ландшафтном дизайне, устройстве дренажных систем, при отмостке фундамента и прокладке дорожных тротуаров. Материал обладает прочностью и долговечностью, соответствующей сроку эксплуатации зданий и дорожных покрытий.

ООО «ГЕОСМ»

603000, г. Нижний Новгород,
ул. Нестерова, д. 9, оф. 101А
Тел.: (831) 26-21-41
E-Mail: info+5995210@geo-sm.ru
geo-sm.ru,
VK: geo_sm





КАРТОН ДЛЯ ПЛОСКИХ СЛОЕВ «LINER»

Картон «Liner» предназначен для изготовления плоских слоев гофрированного картона, применяемого в производстве транспортной и потребительской тары, вспомогательных упаковочных средств. Имеет достойные физико-механические свойства за счет использования в производстве качественного макулатурного волокна. «Liner» как наружный слой гофрокартона способствует сохранению его формы. Выпускаемая продукция отличается отменным качеством восприятия к влажности и серьезным механическим нагрузкам.

ООО «ЗАВОД НИКОЛЬ-ПАК»



453700, Республика Башкортостан,
г. Учалы, ул. Кровельная, д. 1
Тел.: (34791) 4-13-76, 4-15-08
E-Mail: karton@nicol-pack.ru
nicol-pack.ru



БУМАГА ДЛЯ ГОФРИРОВАНИЯ «FLUTING»

Бумага для гофрирования «Fluting» предназначена для изготовления внутреннего гофрированного слоя при производстве гофрокартона. Бумага «Fluting» играет важную роль в процессе производства гофрокартона, т. к. именно от гофрированного слоя зависят амортизационные свойства тары. Ее физико-механические показатели должны обеспечивать высокое качество и сохранность гофра при возникающих статистических и динамических нагрузках, таких как складирование, штабелирование и хранение.

ООО «ЗАВОД НИКОЛЬ-ПАК»



453700, Республика Башкортостан,
г. Учалы, ул. Кровельная, д. 1
Тел.: (34791) 4-13-76, 4-15-08
E-Mail: karton@nicol-pack.ru
nicol-pack.ru



КАРТОН ДЛЯ ПЛОСКИХ СЛОЕВ ГОФРИРОВАННОГО КАРТОНА ИЗ КРАФТ-ЦЕЛЛЮЛОЗЫ

Предназначен для изготовления гофрокартона (основы для потребительской и транспортной тары – ящиков, коробок, лотков и др.), вспомогательных упаковочных средств (вкладышей, решеток, обечаек, прокладок, амортизаторов и др.). Производится из первичного волокна. Подходит для упаковки пищевых продуктов. Соответствует высоким качественным показателям, превосходящим требования ГОСТа. Изготавливается по размерам заказчика в рулонах от 700 до 2800 мм.

ОАО «СЕЛЕНГИНСКИЙ ЦЕЛЛЮЛОЗНО-КАРТОННЫЙ КОМБИНАТ»

671247, Республика Бурятия,
п.г.т. Селенгинск
Тел.: (30138) 7-42-02
E-Mail: Sckk@sckkbur.ru
Sckkbur.ru,
VK: Sckkbur73



БУМАГА КНИЖНАЯ КРЕМОВОГО ОТТЕНКА

Бумага книжная кремового оттенка предназначена для печати книжно-журнальных изданий с одно- и многокрасочной печатью. Выпускается по СТО 00279404-034- 2023.

АО «СЫКТЫВКАРСКИЙ ЛПК»

167026, Республика Коми,
г. Сыктывкар,
просп. Бумажников, д. 2
Тел.: (8212) 69-95-55, 62-02-82
slpk.com





КАРТОН С БЕЛЫМ ВЕРХНИМ СЛОЕМ ДЛЯ ПЛОСКИХ СЛОЕВ ГОФРИРОВАННОГО КАРТОНА «КОМІWHITE»

Картон изготавливается из 100% целлюлозы без добавления макулатуры и древесной массы. Картон двухслойный, в составе которого покровный слой – белая хвойная и лиственная целлюлоза, отбеленная по технологии ЕСF, основной слой – небеленая лиственная и хвойная целлюлоза. Высокая механика, хорошая проходимость на всех перерабатывающих линиях. Применяется в качестве картона-лайнера для производства гофрированного картона с нанесением или без нанесения печати.

АО «СЫКТЫВКАРСКИЙ ЛПК»

167026, Республика Коми,
г. Сыктывкар,
просп. Бумажников, д. 2
Тел.: (8212) 69-95-55, 62-02-82
slpk.com



БУМАГА ДЛЯ ЦИФРОВОЙ ПЕЧАТИ

АО «СЛПК» – одно из ведущих предприятий целлюлозно-бумажной промышленности России полного производственного цикла. Обладает современным оборудованием и использует новейшие технологии производства. Бумага для цифровой печати предназначена для черно-белой и цветной печати на принтерах матричных, струйных, лазерных, факс-аппаратах и копирования на множительной технике, в том числе в режиме двухсторонней печати, а также для печатания издательской продукции. Выпускается по СТО 00279404-035-2023.

АО «СЫКТЫВКАРСКИЙ ЛПК»

167026, Республика Коми,
г. Сыктывкар,
просп. Бумажников, д. 2
Тел.: (8212) 69-95-55, 62-02-82
slpk.com





БУМАГА ГАЗЕТНАЯ

Бумага газетная предназначена для печатания на высокоскоростных печатных агрегатах газет, содержащих текст, штриховые и растровые черно-белые и цветные иллюстрации. Выпускается по СТО 00279404-011-2018.

АО «СЫКТЫВКАРСКИЙ ЛПК»

167026, Республика Коми,
г. Сыктывкар,
просп. Бумажников, д. 2
Тел.: (8212) 69-95-55, 62-02-82
slpk.com



SRP-УПАКОВКА САМОСБОРНАЯ ИЗ МИКРОГОФРОКАРТОНА: КОРОБ СЛОЖНОЙ ВЫСЕЧКИ С АВТОМАТИЧЕСКИМ ДНОМ БЕЗ ПРИМЕНЕНИЯ КЛЕЙКОЙ ЛЕНТЫ ПРИ СБОРКЕ

Самосборная SRP-упаковка из микрогофрокартона (Shelf Ready Packaging – упаковка, готовая к выкладке) – это упаковочное решение, разработанное для упрощения процесса пополнения товарного запаса на полках магазинов. Совокупность конструкторских решений SRP-упаковки позволяет соответствовать основным критериям эффективной упаковки – легко: идентифицировать товар, открыть упаковку, выставить на полку, купить товар, утилизировать упаковку.

ООО «МАРИЙСКАЯ КАРТОНАЖНАЯ МАНУФАКТУРА»

424006, Республика Марий Эл,
г. Йошкар-Ола, ул. Соловьева, д. 3
Тел.: (362) 63-02-66,
(800) 550-87-35
E-Mail: com@promopack.pro
promopack.ru,
VK: promopack





УПАКОВКА ПОТРЕБИТЕЛЬСКАЯ ИЗ КАРТОНА МЕЛОВАННОГО С МНОГОЦВЕТНОЙ ПЕЧАТЬЮ

ООО «Аполинария» – крупнейшее в России полиграфическое предприятие с полным технологическим циклом, оснащенное самым первоклассным оборудованием. Мы выпускаем продукцию для пищевых, фармацевтических и других предприятий промышленности из картона и трехслойного гофрокартона с полноцветной офсетной и флексопечатью, с возможностью всех видов отделки. В нашем технологическом парке самые современные машины для печати, вырубки, склейки, тиснения, вклейки окна, конгрева, кашировки и других операций.

ООО «АПОЛИНАРИЯ»



352905, Краснодарский край,
г. Армавир, ул. Карла Маркса, д. 86,
корп. литер В, оф. 203
Тел.: (86137) 2-74-84
E-Mail: info@akarton.ru
akarton.ru



БУМАГА ГАЗЕТНАЯ ПОВЫШЕННОЙ ПУХЛОСТИ

Бумага газетная повышенной пухлости «Соликамскбумпром» – это бумага высокого качества с уникальной композицией волокна из полуфабрикатов собственного производства. Бумага обладает высокими оптическими, механическими и структурными характеристиками, предназначена для изготовления книгопечатной, бланочной и прочей печатной продукции, копирования. Выпускается неокрашенная и окрашенная (любого оттенка, согласованного с покупателем).

АО «СОЛИКАМСКБУМПРОМ»



618548, Пермский край,
г. Соликамск,
ул. Коммунистическая, д. 21
Тел.: (34253) 6-46-63, 6-44-36
E-Mail: pochta@solbum.ru
solbum.ru,
VK: solbumofficial

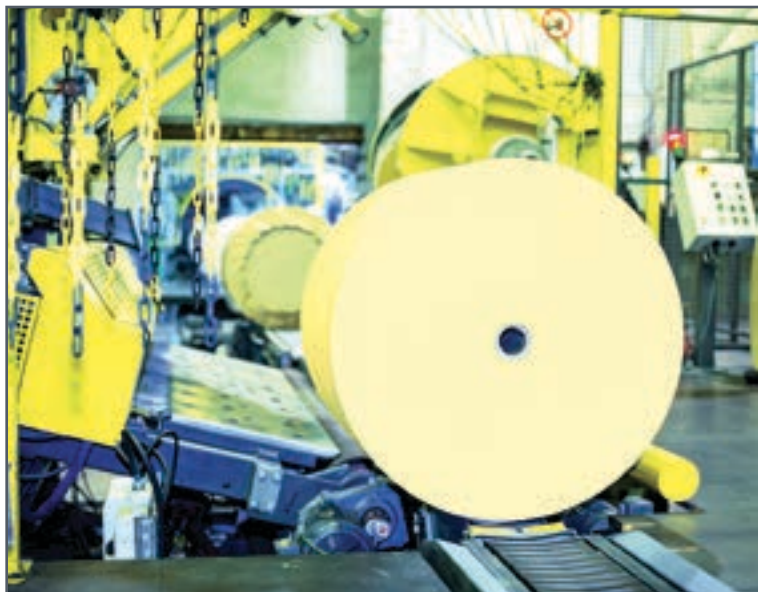

ИНТЕРЛАЙНЕР СВЕРХЛЕГКИЙ (БУМАГА ДЛЯ СРЕДНИХ СЛОЕВ ГОФРОКАРТОНА)

Интерлайнер сверхлегкий (бумага для средних слоев гофрокартона) «Соликамскбумпром» производится из 100% первичного волокна из древесины. Используется в качестве плоского соединительного слоя и/или среднего гофрированного слоя в вариантах многослойного картона. Интерлайнер выпускается двух основных оттенков: коричневого и желто-коричневого. По желанию заказчика возможно изготовление интерлайнера других оттенков. Производится в рулонах шириной до 3,5 м.

АО «СОЛИКАМСКБУМПРОМ»



618548, Пермский край,
г. Соликамск,
ул. Коммунистическая, д. 21
Тел.: (34253) 6-46-63, 6-44-36
E-Mail: pochta@solbum.ru
solbum.ru,
VK: solbumofficial



ИЗГОТОВЛЕНИЕ СУВЕНИРНОЙ ПРОДУКЦИИ, ПОЛИГРАФИЧЕСКАЯ ДЕЯТЕЛЬНОСТЬ

Рекламно-полиграфическая компания «Полиграф-Дизайн» работает на рынке Волгограда более 20 лет. Основными видами деятельности являются: рекламная полиграфия, изготовление сувенирной продукции, изготовление вывесок, баннеров, табличек. Любому руководителю хочется найти надежного поставщика, чтобы не было задержек в работе. Оказывая услуги для бизнеса и понимая особенную степень ответственности в таком партнерстве, фирма «Полиграф-дизайн» старается выполнять договоренности качественно и в срок.

ООО «ПОЛИГРАФ-ДИЗАЙН»



400131, г. Волгоград,
ул. Коммунистическая, д. 10, корп. Г
Тел.: 8 (8442) 33-15-01,
(8442) 33-15-02
E-Mail: st-pol@mail.ru





БУМАГА ДЛЯ ГОФРИРОВАНИЯ

Бумага для гофрирования предназначена для изготовления гофрированного картона. Производство продукции осуществляется полностью из вторичного сырья (макулатуры), при этом бумага для гофрирования обладает высоким качеством.

ООО «СУХОНСКИЙ КБК»



162135, Вологодская область,
г. Сокол, ул. Печаткина, д. 4, оф. 1
Тел.: (81733) 3-26-87, 3-18-92
E-Mail: scbk@suhona.com
ukobf.com



КАРТОН ДЛЯ ПЛОСКИХ СЛОЕВ ГОФРИРОВАННОГО КАРТОНА

Картон для плоских слоев гофрированного картона изготавливается из вторичного сырья (макулатуры). Предназначен для изготовления гофрированного картона. Характеризуется высоким и стабильным уровнем показателей качества, что обеспечивает его эффективную переработку на современных высокоскоростных гофроагрегатах.

ООО «СУХОНСКИЙ КБК»



162135, Вологодская область,
г. Сокол, ул. Печаткина, д. 4, оф. 1
Тел.: (81733) 3-26-87, 3-18-92
E-Mail: scbk@suhona.com
ukobf.com



СОЛОМКИ (ТРУБОЧКИ) ОДНОРАЗОВОГО ПРИМЕНЕНИЯ ИЗ БУМАГИ

ООО «Летс Трейд» производит коктейльные соломки (трубочки) из бумаги белые, цветные или с цветным рисунком. Наши трубочки предназначены для питья холодных и горячих напитков, соков, нектаров, молочных и кисломолочных жидких продуктов, газированной воды, в т. ч. для детского питания. Коктейльная трубочка используется в кафе, ресторанах и других заведениях быстрого питания.

ООО «ЛЕТС ТРЕЙД»

398017, г. Липецк,
ул. 9 Мая, вл. 27, оф. 30
Тел.: (4742) 20-14-02,
(920) 530-49-75
E-Mail: toropova@letspack.ru



БУМАГА ДЛЯ ОБЛОЖЕК, ОКРАШЕННАЯ В МАССЕ

Бумага для обложек, окрашенная в массу, бренда АО «Волга», изготовленная из 100% термомеханической массы, предназначена для изготовления обложек тетрадей и полностью соответствует как российским, так и зарубежным современным стандартам. Выпускается по ТУ 17. 12. 14-016-00279278-2022.

АО «ВОЛГА»



606 40, Нижегородская область,
г. Балахна, ул. Горького, д. 1
Тел.: (800) 300-28-44
E-Mail: info@volga-paper.ru
volga-paper.ru,
VK: bumkombinat_volga





БУМАГА ГАЗЕТНАЯ ПОНИЖЕННОЙ МАССЫ

Бумага газетная пониженной массы бренда АО «Волга», изготовленная из 100% термомеханической массы, предназначена для печати офсетным способом на высокоскоростных агрегатах и полностью соответствует как российским, так и зарубежным современным стандартам. Выпускается по ТУ 17. 12. 11-003-00279278-2004 (с изменениями 1, 2, 3).

АО «ВОЛГА»



606 40, Нижегородская область,
г. Балахна, ул. Горького, д. 1
Тел.: (800) 300-28-44
E-Mail: info@volga-paper.ru
volga-paper.ru,
VK: bumkombinat_volga



БУМАГА ГАЗЕТНАЯ

Изготовленная из 100% термомеханической массы бумага газетная бренда АО «Волга» полностью соответствует как российским, так и зарубежным современным стандартам. Преимущества газетной бумаги из 100% термомеханической массы: повышенная белизна, снижение количества обрывов бумажного полотна при печати. Высокие оптические характеристики бумаги позволяют проводить двухстороннюю печать без просвечивания изображений. Выпускается по ГОСТ 6445-74.

АО «ВОЛГА»



606 40, Нижегородская область,
г. Балахна, ул. Горького, д. 1
Тел.: (800) 300-28-44
E-Mail: info@volga-paper.ru
volga-paper.ru,
VK: bumkombinat_volga



БУМАГА ДЛЯ ГОФРИРОВАНИЯ

Бумага для гофрирования, производимая из 100% термомеханической массы, предназначена для производства гофрированного картона для упаковки продукции. Выпускается по ТУ 17. 12. 72-007-00279278-2019 (изменения № 1).

АО «ВОЛГА»



606 40, Нижегородская область,
г. Балахна, ул. Горького, д. 1
Тел.: (800) 300-28-44
E-Mail: info@volga-paper.ru
volga-paper.ru,
VK: bumkombinat_volga



КОМПОЗИЦИЯ ГИДРОФОБИЗИРУЮЩАЯ НОМАСРЬЛ 944ВР ДЛЯ ЦЕЛЛЮЛОЗНЫХ МАТЕРИАЛОВ

Экологичная гидрофобизирующая композиция для термосвариваемого покрытия бумаги и картона. Рекомендуется для изготовления экологичных упаковочных материалов с термосвариваемым слоем, непосредственно контактирующих с продуктами питания, горячими продуктами и напитками. Водная композиция, содержащая в качестве основы сополимерную полиэфирную дисперсию, не содержащую пластификаторов, стабилизированную анионными и неионными ПАВ.

ООО «КОМПАНИЯ ХОМА»



606000, Нижегородская область,
г. Дзержинск,
ш. Игумновское, д. 9Т, оф. 31
Тел.: (495) 781-66-83,
(8313) 27-27-98
E-Mail: zakaz@homa.ru
homa.ru, VK: homa.ru_official





**УПАКОВКА КАРТОННАЯ ТРАНСПОРТНАЯ
ДЛЯ ПИЩЕВОЙ ПРОДУКЦИИ: ЯЩИКИ СКЛАДНЫЕ
С ЧЕТЫРЕХКЛАПАННЫМ ДНОМ И КРЫШКОЙ,
ЯЩИКИ ЛОТКОВЫЕ И ОБЕРТОЧНЫЕ**

Ящики, лотки и вспомогательные упаковочные средства позволяют качественно упаковывать товар, сохранять его на протяжении всего жизненного цикла за счет легкости и прочности транспортной упаковки. Упаковка из гофрированного картона изготавливается различных размеров и любой конструктивной сложности. Используется как транспортная упаковка для перемещения и хранения пищевой продукции.

ООО «МАСТЕР-ПАК»



440004, Пензенская область,
г Пенза, ул. Центральная,
стр. 1П, оф. 25
Тел.: (8412) 99-55-99, 99-88-96
E-Mail: info@mpak.info



**УПАКОВКА ИЗ ГОФРОКАРТОНА.
МАРКА Т24, Т25, П32, П33**

Одним из наиболее востребованных продуктов компании «Современная упаковка» являются четырехклапанные гофрокороба. Они широко используются в различных сферах промышленности и обеспечивают высокую степень защиты и сохранности товаров во время транспортировки. Ящики производятся из высококачественного гофрированного картона, который обеспечивает прочность и устойчивость короба.

ООО «СОВРЕМЕННАЯ УПАКОВКА»



440007, г. Пенза,
ул. Тарханова, д. 1
Тел.: (8412) 66-03-03,
(800) 250-01-51
E-Mail: mail@gofropenza.ru
gofropenza.ru,
VK: gofropenza



ИЗОПРОПИЛБЕНЗОЛ ТЕХНИЧЕСКИЙ

Изопропилбензол (кумол) является промежуточным продуктом при получении фенола, ацетона и альфаметилстирола. Производство кумола в ПАО «Уфаоргсинтез» введено в действие в 1978 году. В 2015-2017 годах проведена реконструкция производства. Обновленное производство по технологии фирмы «Badger» включает новую эффективную систему очистки сырья, предусматривает применение высокоселективных катализаторов, что позволяет выпускать продукт более высокого качества.

ПАО «УФАОРГСИНТЕЗ»



450063, Республика Башкортостан,
г. Уфа, тракт Бирский, д. 68
Тел.: (347) 249-68-83, 249-92-10
E-Mail: PrischepovaEV@bn.rosneft.ru
bashneft.ru



КОМПОНЕНТ АВТОМОБИЛЬНЫХ БЕНЗИНОВ ВЫСОКООКТАНОВЫЙ

«Уфаоргсинтез» приступил к выпуску высокооктанового компонента для автомобильных бензинов. Основу высокооктанового компонента составляет изопропилбензол (ИПБ) производства «Уфаоргсинтеза», который по степени чистоты (не менее 99,9%) не имеет аналогов в России и превосходит мировые стандарты качества. Новый компонент повышает октановое число автомобильных бензинов и улучшает качественные характеристики топлива.

ПАО «УФАОРГСИНТЕЗ»



450063, Республика Башкортостан,
г. Уфа, тракт Бирский, д. 68
Тел.: (347) 249-68-83, 249-92-10
E-Mail: PrischepovaEV@bn.rosneft.ru
bashneft.ru



ГАЗ ТОПЛИВНЫЙ ДЛЯ УФИМСКОЙ ТЭЦ-3

Топливный газ предназначен для использования в качестве топлива для Уфимской ТЭЦ-3. ПАО «Уфаоргсинтез» непрерывно транспортирует факельный газ в общестационарный коллектор ТЭЦ-3. Газ образуется в процессе пиролиза углеводородного сырья и представляет собой смесь метана, водорода, углеводородов C2-C3, оксида углерода, с незначительным содержанием углеводородных фракций C4, сероводорода и меркаптанов.

ПАО «УФАОРГСИНТЕЗ»

450063, Республика Башкортостан,
г. Уфа, тракт Бирский, д. 68
Тел.: (347) 249-68-83, 249-92-10
E-Mail: PrischepovaEV@bn.rosneft.ru
bashneft.ru

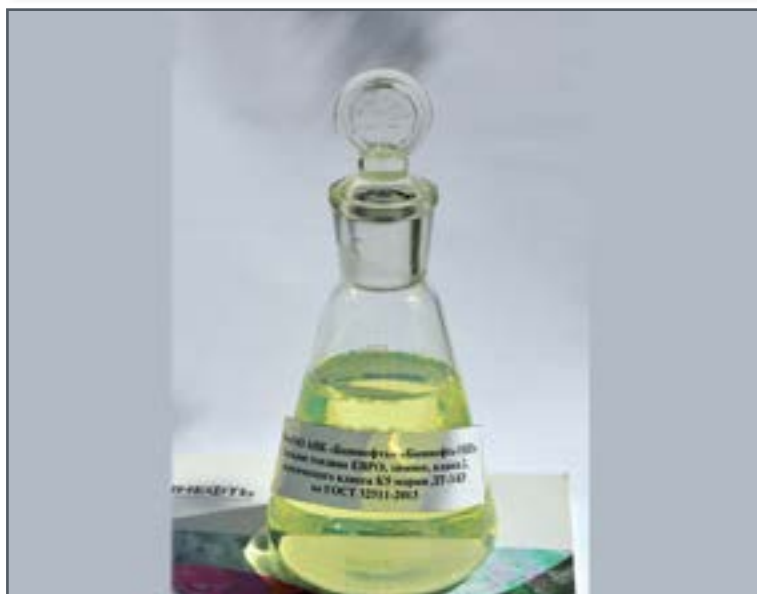

ТОПЛИВО ДИЗЕЛЬНОЕ ЕВРО ЗИМНЕЕ. КЛАСС 2. ЭКОЛОГИЧЕСКИЙ КЛАСС К5 (ДТ-3-К5)

Соответствует требованиям Европейского стандарта EN 590. Благодаря высокому цетановому числу применение топлива способствует оптимизации процесса сгорания топливной смеси, снижению шумности дизельного двигателя и удельного расхода топлива, предотвращает коррозионные процессы. Низкое содержание полициклических ароматических углеводородов и серы позволяет уменьшить дымность отработанных газов, снизить выбросы продуктов сгорания в атмосферу.

«БАШНЕФТЬ-УНПЗ» – ФИЛИАЛ ПАО «АКЦИОНЕРНАЯ НЕФТЯНАЯ КОМПАНИЯ «БАШНЕФТЬ»

450112, Республика Башкортостан,
г. Уфа, ул. Ульяновых, д. 74
Тел.: (347) 249-01-79, 249-01-41
E-Mail: bnf-unpz@bn.rosneft.ru
bashneft.ru





МАЗУТ ТОПОЧНЫЙ 100

Мазут топочный 100,3,50%, зольный, 25°С изготавливается из продуктов переработки нефти. Предназначен для использования в качестве топлива для транспортных средств, стационарных котельных и технологических установок. Востребован в любое время года. Мазут топочный 100 характеризуется низким содержанием серы и золы, однако за счет высокой вязкости имеет довольно высокую температуру застывания.

«БАШНЕФТЬ-УНПЗ» – ФИЛИАЛ ПАО «АКЦИОНЕРНАЯ НЕФТЯНАЯ КОМПАНИЯ «БАШНЕФТЬ»

450112, Республика Башкортостан,
г. Уфа, ул. Ульяновых, д. 74
Тел.: (347) 249-01-79, 249-01-41
E-Mail: bnf-unpz@bn.rosneft.ru
bashneft.ru



БЕНЗИН НЕЭТИЛИРОВАННЫЙ. МАРКА АИ-92-К5

Бензин неэтилированный марки АИ-92-К5 производства ООО «Газпром нефтехим Салават» вырабатывается экологического класса К5 в соответствии с требованиями Технического регламента Таможенного союза ТР ТС 013/2011. Характеризуется низким содержанием серы, ароматических и олефиновых углеводородов и полным отсутствием моноаминов, что способствует значительному снижению вредных выбросов в атмосферу и увеличивает ресурс работы двигателя.

ООО «ГАЗПРОМ НЕФТЕХИМ САЛАВАТ»

453256, Республика Башкортостан,
г. Салават,
ул. Молодогвардейцев, д. 30
Тел.: (3476) 39-21-09
E-Mail: snos@snos.ru
salavat-neftekhim.gazprom.ru,
VK: www.instagram.com/gpnsofficial/





БИТУМ НЕФТЯНОЙ ДОРОЖНЫЙ ВЯЗКИЙ. МАРКА БНД 70/100

В соответствии с жесткими требованиями к дорожным покрытиям ООО «Газпром нефтехим Салават» проводит модернизацию производства, направленную на улучшение качества битума, руководствуясь техническим регламентом.

ООО «ГАЗПРОМ НЕФТЕХИМ САЛАВАТ»



453256, Республика Башкортостан,
г. Салават,
ул. Молодогвардейцев, д. 30
Тел.: (3476) 39-21-09
E-Mail: snos@snos.ru
salavat-neftekhim.gazprom.ru,
VK: www.instagram.com/gpnsofficial/



БЕНЗИН НЕЭТИЛИРОВАННЫЙ. МАРКА АИ-95-К5

Автомобильный бензин марки АИ-95-К5 производства ООО «Газпром нефтехим Салават» вырабатывается экологического класса К5 в соответствии с требованиями ТР ТС 013/2011. Характеризуется высокой детонационной стойкостью, низким содержанием серы, ароматических и олефиновых углеводородов и полным отсутствием монометиламина, что способствует значительному снижению вредных выбросов в атмосферу и увеличивает ресурс работы двигателя.

ООО «ГАЗПРОМ НЕФТЕХИМ САЛАВАТ»



453256, Республика Башкортостан,
г. Салават,
ул. Молодогвардейцев, д. 30
Тел.: (3476) 39-21-09
E-Mail: snos@snos.ru
salavat-neftekhim.gazprom.ru,
VK: www.instagram.com/gpnsofficial/



**ТОПЛИВО ДИЗЕЛЬНОЕ ЕВРО АРКТИЧЕСКОЕ. КЛАСС 4.
ЭКОЛОГИЧЕСКИЙ КЛАСС К5. МАРКА ДТ-А-К5**

Топливо дизельное Евро арктическое марки ДТ-А-К5 производства ООО «Газпром нефтехим Салават» характеризуется предельной температурой фильтруемости не выше -44°C , низким содержанием серы и ароматических углеводородов, что позволяет применять его в полярной климатической зоне и условиях Крайнего Севера и способствует значительному снижению вредных выбросов в атмосферу. Вырабатывается экологического класса К5 в соответствии с требованиями Технического регламента Таможенного союза ТР ТС 013/2011.

ООО «ГАЗПРОМ НЕФТЕХИМ САЛАВАТ»



453256, Республика Башкортостан,
г. Салават,
ул. Молодогвардейцев, д. 30
Тел.: (3476) 39-21-09
E-Mail: snos@snos.ru
salavat-neftekhim.gazprom.ru,
VK: www.instagram.com/gpnsofficial/



**ТОПЛИВО ДИЗЕЛЬНОЕ ЕВРО ЛЕТНЕЕ. СОРТ С.
ЭКОЛОГИЧЕСКИЙ КЛАСС К5. МАРКА ДТ-Л-К5**

Топливо дизельное Евро летнее марки ДТ-Л-К5 производства ООО «Газпром нефтехим Салават» вырабатывается экологического класса К5 в соответствии с требованиями Технического регламента Таможенного союза ТР ТС 013/2011. Характеризуется предельной температурой фильтруемости не выше -5°C , низким содержанием серы и ароматических углеводородов, что позволяет применять его в умеренных климатических условиях и способствует значительному снижению вредных выбросов в атмосферу.

ООО «ГАЗПРОМ НЕФТЕХИМ САЛАВАТ»



453256, Республика Башкортостан,
г. Салават,
ул. Молодогвардейцев, д. 30
Тел.: (3476) 39-21-09
E-Mail: snos@snos.ru
salavat-neftekhim.gazprom.ru,
VK: www.instagram.com/gpnsofficial/

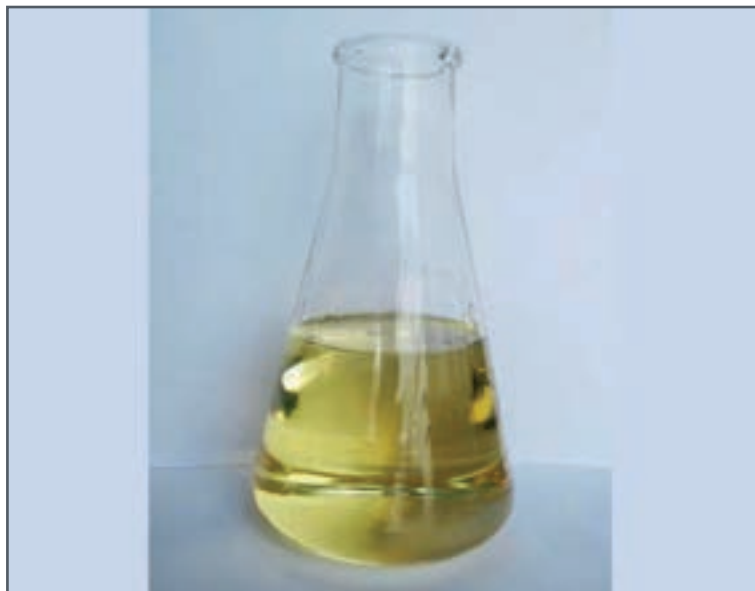

ТОПЛИВО ДИЗЕЛЬНОЕ ЕВРО ЗИМНЕЕ. КЛАСС 2. ЭКОЛОГИЧЕСКИЙ КЛАСС К5. МАРКА ДТ-З-К5

Топливо дизельное Евро зимнее марки ДТ-З-К5 производства ООО «Газпром нефтехим Салават» вырабатывается экологического класса К5в соответствии с требованиями Технического регламента Таможенного союза ТР ТС 013/2011. Характеризуется предельной температурой фильтруемости не выше -32°C, низким содержанием серы и ароматических углеводородов, что обеспечивает устойчивую работу двигателя в холодное время года и способствует значительному снижению вредных выбросов в атмосферу.

ООО «ГАЗПРОМ НЕФТЕХИМ САЛАВАТ»



453256, Республика Башкортостан,
г. Салават,
ул. Молодогвардейцев, д. 30
Тел.: (3476) 39-21-09
E-Mail: snos@snos.ru
salavat-neftekhim.gazprom.ru,
VK: www.instagram.com/gpnsofficial/



ТОПЛИВО ДЛЯ РЕАКТИВНЫХ ДВИГАТЕЛЕЙ. МАРКА РТ. ВЫСШИЙ СОРТ

Топливо для реактивных двигателей марки РТ, высшего сорта применяется в военной и гражданской авиации, предназначено для летательных аппаратов с дозвуковой скоростью полета.

«БАШНЕФТЬ-НОВОЙЛ» – ФИЛИАЛ ПАО АНК «БАШНЕФТЬ»



РОСНЕФТЬ



БАШНЕФТЬ

450063, Республика Башкортостан,
г. Уфа, тракт Бирский, д. 63
Тел.: (347) 261-76-11
E-Mail: info_bn@bashneft.ru
bashneft.ru



**ТОПЛИВО ДИЗЕЛЬНОЕ «TANECO» ДТ-3-К5 EURO-6
ЗИМНЕЕ. КЛАСС 2. ЭКОЛОГИЧЕСКИЙ КЛАСС К5**

Применение передовых технологий на АО «Танеко» позволило создать дизельное топливо ДТ-3-К5 Euro-6 зимнее класса 2 (СТО 78689379-51-2020) с уникальными эксплуатационными свойствами. Топливо обладает стабильно высоким цетановым числом, низким содержанием полициклических ароматических углеводородов и серы (менее 5 ppm). Применение данного топлива позволяет снизить нагарообразование, содержание вредных веществ в выхлопных газах и улучшить технико-экономические показатели работы двигателя.

АО «ТАНЕКО»

423570, Республика Татарстан,
г. Нижнекамск, Промзона
Тел.: (8555) 49-02-02
E-Mail: referent@taneco.ru
taneco.ru



**МАСЛО МОТОРНОЕ СИНТЕТИЧЕСКОЕ
«TANECO PREMIUM ULTRA ECO SYNTH» SAE 5W-30**

Синтетическое моторное масло «Taneco Premium Ultra Eco Synth» SAE 5W-30 (СТО 78689379-30-2018) предназначено для высокофорсированных бензиновых и дизельных двигателей легковых автомобилей и легкой коммерческой техники. Обеспечивает непревзойденный уровень защиты мотора в разных условиях движения и широком диапазоне температур. Обеспечивает максимальную мощность двигателя в условиях интенсивной эксплуатации в течение длительного времени.

АО «ТАНЕКО»

423570, Республика Татарстан,
г. Нижнекамск, Промзона
Тел.: (8555) 49-02-02
E-Mail: referent@taneco.ru
taneco.ru





БЕНЗИН АВТОМОБИЛЬНЫЙ. ЭКОЛОГИЧЕСКИЙ КЛАСС К5. МАРКА АИ-92-К5 «ЭКО»

Бензин АИ-92-К5 «Эко» – высококачественный продукт серийного производства, соответствует требованиям автомобильного бензина экологического класса К5 по ТР ТС 013/2011 и СТО 48671436-022-2022. Имеет улучшенные моторные и экологические свойства: низкое содержание серы, ароматики, олефинов, бензола; отсутствие свинца, железа, марганца, что способствует значительному снижению вредных выбросов в атмосферу и увеличению ресурса работы двигателя.

АО «ТАИФ-НК»



423570, Республика Татарстан,
г. Нижнекамск, ул. Соболековская,
д. 45, оф. 108
Тел.: (8555) 38-16-16, 38-17-17
E-Mail: referent@taifnk.ru
taifnk.ru



ТОПЛИВО ДЛЯ РЕАКТИВНЫХ ДВИГАТЕЛЕЙ. МАРКА РТ

Топливо марки РТ – высококачественное авиационное топливо, соответствующее нормам ГОСТ 10227-86 и ТР ТС 013/2011. Отличается от аналогов низким содержанием серы, высокой степенью чистоты за счет многократной фильтрации с степенью очистки до 5 микрон, обладает улучшенными низкотемпературными и эксплуатационными свойствами. Предназначено для применения в летательных аппаратах гражданской авиации с дозвуковой скоростью полета.

АО «ТАИФ-НК»



423570, Республика Татарстан,
г. Нижнекамск, ул. Соболековская,
д. 45, оф. 108
Тел.: (8555) 38-16-16, 38-17-17
E-Mail: referent@taifnk.ru
taifnk.ru



МАСЛО БАЗОВОЕ «ТАИФ ПАО»

Базовые масла IV группы представляют гидрогенизированные олигомеры октана-1 и децена-1, получаемые каталитической полимеризацией. ПАО (полиальфаолефины) имеют несколько преимуществ по сравнению с нефтяными маслами: отличные низкотемпературные свойства, высокий индекс и низкую испаряемость. Они не содержат ненасыщенных и полициклических ароматических соединений и других примесей, что обуславливает высокую термоокислительную стабильность.

ООО «ТАИФ-СМАЗОЧНЫЕ МАТЕРИАЛЫ»



420012, Республика Татарстан,
г. Казань,
ул. Шапова, д. 27, оф. 307
Тел.: (843) 212-20-77
E-Mail: sm@taif-sm.ru
taif-lubricants.ru,
VK: taif_lubricants



МАСЛО МОТОРНОЕ «ТАИФ ALLEGRO»

Синтетическое моторное масло, разработанное для нового поколения бензиновых двигателей легковых автомобилей, в том числе оборудованных турбонаддувом, и обладающее энергосберегающими свойствами. Производится на основе полиальфаолефинов (ПАО) и технологичного пакета присадок. Спецификации и одобрения: API SP ILSAC GF-6A. Классы вязкости: 0W-20, 5W-20, 5W-30.

ООО «ТАИФ-СМАЗОЧНЫЕ МАТЕРИАЛЫ»



420012, Республика Татарстан,
г. Казань,
ул. Шапова, д. 27, оф. 307
Тел.: (843) 212-20-77
E-Mail: sm@taif-sm.ru
taif-lubricants.ru,
VK: taif_lubricants



МАСЛО МОТОРНОЕ «ТАИФ FORTE»

Синтетическое моторное масло для современных бензиновых и дизельных двигателей легковых автомобилей, в том числе оборудованных турбонаддувом, обладающее топливной экономичностью. Производится на основе полиальфаолефинов (ПАО) с применением технологичного пакета присадок. Спецификации и одобрения: ACEA A5/B5, Ford WSS-M2C-913-C, Ford WSS-M2C-913-D, API SN/CF, API SL/CF. Класс вязкости: 5W-30.

ООО «ТАИФ-СМАЗОЧНЫЕ МАТЕРИАЛЫ»



420012, Республика Татарстан,
г. Казань,
ул. Щапова, д. 27, оф. 307
Тел.: (843) 212-20-77
E-Mail: sm@taif-sm.ru
taif-lubricants.ru,
VK: taif_lubricants



МАСЛО МОТОРНОЕ «ТАИФ SHIFT» GL-4/GL-5 PAO

Универсальное трансмиссионное масло, произведенное на высококачественной полиальфаолефиновой (ПАО) основе с добавлением современного пакета присадок, обеспечивающего отличные трибологические характеристики. Спецификации и одобрения: API GL-4, SAE J2360 (MIL-PRF-2105E), Volvo 97312, Mack GO-J, ZF TE-ML 02B, 05A, 07A, 12N, 16F, 17B, 19C, 21A, 24A, API GL-5, Scania STO 2: 0A FS, MB 235. 8, DETROIT DIESEL DFS93K219. 01, MAN 342 M3, S1,341 Z2, ARVIN MERITOR 0-76-N. Класс вязкости: 75W-90.

ООО «ТАИФ-СМАЗОЧНЫЕ МАТЕРИАЛЫ»



420012, Республика Татарстан,
г. Казань,
ул. Щапова, д. 27, оф. 307
Тел.: (843) 212-20-77
E-Mail: sm@taif-sm.ru
taif-lubricants.ru,
VK: taif_lubricants



МАСЛО МОТОРНОЕ «ТАИФ ТИРАТА»

Всесезонное, полностью синтетическое моторное масло на основе полиальфаолефинов (ПАО) с повышенным запасом нейтрализующих свойств. Разработано для современных тяжело нагруженных дизельных двигателей с турбонаддувом, отвечающих экологическим требованиям Евро-5.

ООО «ТАИФ-СМАЗОЧНЫЕ МАТЕРИАЛЫ»



420012, Республика Татарстан,
г. Казань,
ул. Шапова, д. 27, оф. 307
Тел.: (843) 212-20-77
E-Mail: sm@taif-sm.ru
taif-lubricants.ru,
VK: taif_lubricants



МАСЛО МОТОРНОЕ «ТАИФ ВИВАЦЕ»

Синтетическое моторное масло для современных бензиновых и дизельных двигателей легковых автомобилей. Производится на основе полиальфаолефинов (ПАО) и технологического пакета присадок. Спецификации и одобрения: API SN/CF, MB-Approval 229. 5, MB-Approval 229. 3 (10W-40), Renault RN 0710/0700, ACEA A3/B4, BMW Longlife-01 (5W-40), Porsche A40, VW 502 00/VW 505 00, PSA B712300 (10W-40). Классы вязкости: 0W-40, 5W-40, 10W-40.

ООО «ТАИФ-СМАЗОЧНЫЕ МАТЕРИАЛЫ»



420012, Республика Татарстан,
г. Казань,
ул. Шапова, д. 27, оф. 307
Тел.: (843) 212-20-77
E-Mail: sm@taif-sm.ru
taif-lubricants.ru,
VK: taif_lubricants



ДИСТИЛЛЯТ ГАЗОВОГО КОНДЕНСАТА

Дистиллят газового конденсата вырабатывается из попутного нефтяного газа методом газофракционирования. Применяется в качестве сырья вторичных процессов переработки, нефтехимических процессов, а также для компаундирования автомобильного бензина. Выпускается по СТО 05753448-06-2023.

УПРАВЛЕНИЕ «ТАТНЕФТЕГАЗПЕРЕРАБОТКА» ПАО «ТАТНЕФТЬ» ИМЕНИ В. Д. ШАШИНА



423440, Республика Татарстан,
г. Альметьевск,
ул. Бугульминский тракт, 12
Тел.: (8553) 31-38-63, 31-37-80
E-Mail: tngp@tatneft.ru
tatneft.ru



БЕНЗИН АВТОМОБИЛЬНЫЙ. ЭКОЛОГИЧЕСКИЙ КЛАСС К5. МАРКА АИ-92-К5

Автомобильный бензин экологического класса К5 марки АИ-92-К5 Елховского НПЗ Управления «Татнефтегазпереработка» соответствует требованиям ГОСТ 32513-2013 «Топлива моторные. Бензин неэтилированный. Технические условия». Автомобильный бензин получается путем компаундирования безбензолных компонентов с высокооктановыми добавками и легкой фракцией гидроочищенного бензина.

УПРАВЛЕНИЕ «ТАТНЕФТЕГАЗПЕРЕРАБОТКА» ПАО «ТАТНЕФТЬ» ИМЕНИ В. Д. ШАШИНА



423440, Республика Татарстан,
г. Альметьевск,
ул. Бугульминский тракт, 12
Тел.: (8553) 31-38-63, 31-37-80
E-Mail: tngp@tatneft.ru
tatneft.ru



БЕНЗИН АВТОМОБИЛЬНЫЙ. ЭКОЛОГИЧЕСКИЙ КЛАСС К5. МАРКА АИ-92-К5

Автомобильный бензин АИ-92-К5 по ГОСТ 32513-2013 – высокооктановый бензин, полностью соответствует экологическому классу К5 и отвечает требованиям Технического регламента Таможенного союза ТР ТС 013/2011. Бензин содержит минимальное количество бензола и серы, что значительно сокращает содержание загрязняющих веществ в выхлопных газах, и оказывает наименьшее воздействие на окружающую среду, улучшая экологическую обстановку.

АО «АЧИНСКИЙ НЕФТЕПЕРЕРАБАТЫВАЮЩИЙ ЗАВОД ВОСТОЧНОЙ НЕФТЯНОЙ КОМПАНИИ»



662110, Красноярский край,
мкр. Большеулуйский, с.п. Большеулуйский
сельсовет, район промзона НПЗ, стр.1
Тел.: (39159) 5-33-10
E-Mail: sekr@achnpz.ru
rosneft.ru, VK: anpzrosneft



БЕНЗИН АВТОМОБИЛЬНЫЙ. ЭКОЛОГИЧЕСКИЙ КЛАСС К5. МАРКА АИ-95-К5

Автомобильный бензин АИ-95-К5 по ГОСТ 32513-2013 – высокооктановый бензин, полностью соответствует экологическому классу К5 и отвечает требованиям Технического регламента Таможенного союза ТР ТС 013/2011. Бензин содержит минимальное количество бензола и серы, что значительно сокращает содержание загрязняющих веществ в выхлопных газах, и оказывает наименьшее воздействие на окружающую среду, улучшая экологическую обстановку.

АО «АЧИНСКИЙ НЕФТЕПЕРЕРАБАТЫВАЮЩИЙ ЗАВОД ВОСТОЧНОЙ НЕФТЯНОЙ КОМПАНИИ»



662110, Красноярский край,
мкр. Большеулуйский, с.п. Большеулуйский
сельсовет, район промзона НПЗ, стр.1
Тел.: (39159) 5-33-10
E-Mail: sekr@achnpz.ru
rosneft.ru, VK: anpzrosneft

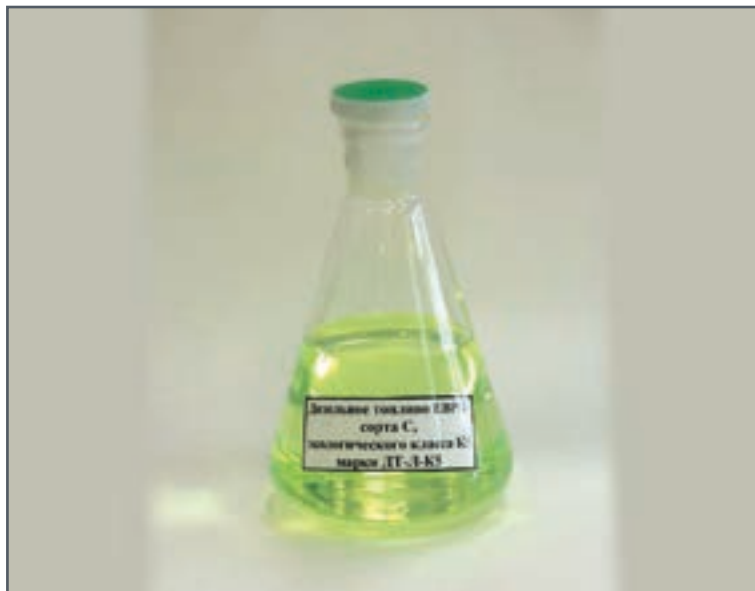

ТОПЛИВО ДИЗЕЛЬНОЕ ЕВРО ЛЕТНЕЕ. СОРТ С. ЭКОЛОГИЧЕСКИЙ КЛАСС К5. МАРКА ДТ-Л-К5

Дизельное топливо Евро летнее сорта С экологического класса К5 с содержанием серы до 10 ppm обладает улучшенными эксплуатационными и экологическими характеристиками. Топливо востребовано потребителями в гражданском и военном секторах. Содержит присадки только российского производства. Для применения в южных регионах России и других странах с теплым климатом дизельное топливо выпускается с повышенной температурой вспышки, обеспечивая пожарную безопасность эксплуатации двигателей.

ООО «ЛУКОЙЛ-ПЕРМНЕФТЕОРГСИНТЕЗ»

614055, Пермский край,

г. Пермь,

ул. Промышленная, д. 84

Тел.: (342) 220-26-77

E-Mail: lukpnos@pnos.lukoil.com

pnos.lukoil.ru



ГАЗЫ УГЛЕВОДОРОДНЫЕ СЖИЖЕННЫЕ ТОПЛИВНЫЕ ДЛЯ КОММУНАЛЬНО-БЫТОВОГО ПОТРЕБЛЕНИЯ. МАРКА ПБТ

Газы углеводородные сжиженные для коммунально-бытового потребления марки ПБТ (пропан-бутан технический) – одна из разновидностей газообразного топлива. Благодаря своей экологичности (чистота сгорания) и относительно низким затратам на производство, основное применение – производственные, коммунально-бытовые нужды, также используются в качестве сырья для органического синтеза.

АО «УРАЛОРГСИНТЕЗ»

617742, Пермский край,

Чайковский городской округ,

Тер. АО «Уралоргсинтез», д. 1

Тел.: (34241) 7-14-00, 7-14-17

E-Mail: UOS@UOS.RU

uos.ru,

VK: uos_uos





**БЕНЗИН АВТОМОБИЛЬНЫЙ.
ЭКОЛОГИЧЕСКИЙ КЛАСС К5. МАРКА АИ-95-К5**

Автомобильный бензин АИ-95-К5 по ГОСТ 32513-2013 полностью соответствует требованиям Технического регламента Таможенного союза ТР ТС 013/2011. Бензин содержит минимальное количество бензола и серы, что значительно сокращает содержание загрязняющих веществ в выхлопных газах и оказывает наименьшее влияние на экологическую обстановку.

ООО «РН – КОМСОМОЛЬСКИЙ НПЗ»



681007, Хабаровский край,
г. Комсомольск на Амуре,
ул. Ленинградская, д. 115
Тел.: (4217) 22-70-25
E-Mail: knpz@kms.rosneft.ru
2.knpz



**БЕНЗИН АВТОМОБИЛЬНЫЙ.
ЭКОЛОГИЧЕСКИЙ КЛАСС К5. МАРКА АИ-92-К5**

Автомобильный бензин АИ-92-К5 по ГОСТ 32513-2013 полностью соответствует требованиям Технического регламента Таможенного союза ТР ТС 013/2011. Бензин содержит минимальное количество бензола и серы, что значительно сокращает содержание загрязняющих веществ в выхлопных газах и оказывает наименьшее влияние на экологическую обстановку.

ООО «РН – КОМСОМОЛЬСКИЙ НПЗ»



681007, Хабаровский край,
г. Комсомольск-на-Амуре,
ул. Ленинградская, д. 115
Тел.: (4217) 22-70-25
E-Mail: knpz@kms.rosneft.ru
2.knpz



МАСЛО ГИДРАВЛИЧЕСКОЕ ROSNEFT GIDROTEC HVLP 32

Масло гидравлическое Rosneft Gidrotec HVLP 32 предназначено для всесезонного применения в системах гидроприводов и гидроуправления строительной, дорожной, лесозаготовительной, подъемно-транспортной техники, эксплуатируемой на открытом воздухе при температуре от -30°C до $+60^{\circ}\text{C}$. Изготавливается на основе высокоочищенных минеральных масел с добавлением современных присадок, обеспечивающих вязкостные, антикоррозийные, антиокислительные, противоизносные, антипенные свойства.

АО «АНГАРСКАЯ НЕФТЕХИМИЧЕСКАЯ КОМПАНИЯ»



665830, Иркутская область,
г. Ангарск
Тел.: (3955) 57-84-04
E-Mail: delo@anhk.rosneft.ru
anhk.ru,
VK: anhk_rosneft



ТОПЛИВО ДИЗЕЛЬНОЕ ЕВРО ЗИМНЕЕ. КЛАСС 2. ЭКОЛОГИЧЕСКИЙ КЛАСС К5. МАРКА ДТ-3-К5

Дизельное топливо Евро – высококачественный продукт, соответствующий требованиям ТР ТС 013/2011, предназначенный для автомобильной техники экологического класса 5. Имеет улучшенные низкотемпературные свойства и эксплуатационные характеристики. Обеспечивает надежный пуск и устойчивую работу двигателя в холодное время года. Топливо характеризуется сверхнизким содержанием серы, за счет чего при эксплуатации автотранспорта значительно снижаются выбросы в атмосферу.

АО «АНГАРСКАЯ НЕФТЕХИМИЧЕСКАЯ КОМПАНИЯ»



665830, Иркутская область,
г. Ангарск
Тел.: (3955) 57-84-04
E-Mail: delo@anhk.rosneft.ru
anhk.ru,
VK: anhk_rosneft



БЕНЗИН АВТОМОБИЛЬНЫЙ: АИ-98-К5, АИ-95-К5. ЭКОЛОГИЧЕСКИЙ КЛАСС К5

Автомобильный бензин экологического класса К5 – качественный бензин нового поколения, отвечает нормам европейского стандарта EN-228, полностью соответствует требованиям класса 5 Технического регламента Таможенного союза. Бензин АО «Газпромнефть-ОНПЗ» обладает отличными эксплуатационными и экологическими характеристиками, его использование гарантирует потребителям надежную и высокоэкономичную работу двигателя автомобиля. Выпускается для различных климатических зон.

АО «ГАЗПРОМНЕФТЬ-ОМСКИЙ НПЗ»



644040, г. Омск,
просп. Губкина, д. 1
Тел.: (3812) 69-04-81
E-Mail: konc@omsk.gazprom-neft.ru
onpz.gazprom-neft.ru



КОМПОНЕНТ МАСЛЯНОЙ ОСНОВЫ ДЛЯ БУРОВЫХ РАСТВОРОВ

Компонент буровых растворов на масляной основе используется при строительстве высокотехнологичных скважин в сложных геологических условиях. Наличие смазочных компонентов в растворе позволяет исключить образование нерастворимых осадков, коррозию оборудования и заблокировать действие воды, связанное с капиллярными явлениями. Добавление масляного компонента, производимого АО «Газпромнефть-ОНПЗ», придает буровым растворам антиокислительные, антикоррозионные, противоизносные и антипенные свойства.

АО «ГАЗПРОМНЕФТЬ-ОМСКИЙ НПЗ»



644040, г. Омск,
просп. Губкина, д. 1
Тел.: (3812) 69-04-81
E-Mail: konc@omsk.gazprom-neft.ru
onpz.gazprom-neft.ru



ТОПЛИВО ДИЗЕЛЬНОЕ ЕВРО АРКТИЧЕСКОЕ. КЛАСС 4. ЭКОЛОГИЧЕСКИЙ КЛАСС К5. МАРКА ДТ-А-К5

Топливо дизельное Евро, производимое АО «Газпромнефть-ОНПЗ», – высококачественный продукт, отвечающий требованиям 5 экологического класса. Незначительное содержание полиароматических углеводородов и ультранизкое содержание серы обеспечивают низкий уровень выбросов вредных веществ в окружающую среду. Отличные эксплуатационные характеристики топлива гарантируют надежную работу двигателей в экстремальных условиях севера.

АО «ГАЗПРОМНЕФТЬ-ОМСКИЙ НПЗ»



644040, г. Омск,
просп. Губкина, д. 1
Тел.: (3812) 69-04-81
E-Mail: konc@omsk.gazprom-neft.ru
onpz.gazprom-neft.ru



ТОПЛИВО СУДОВОЕ МАЛОВЯЗКОЕ. МАРКА СМТ (DMA) ВИД Э, СМТ (DMA) ВИД II

Топливо для судовых установок, производимое АО «Газпромнефть-ОНПЗ», отличается пониженным содержанием серы, подходит для использования судами в проливе Ла-Манш, Балтийском и Северном морях, где в настоящее время действуют наиболее строгие экологические ограничения. Топливо соответствует требованиям Технического регламента Таможенного союза ТР ТС 013/2011.

АО «ГАЗПРОМНЕФТЬ-ОМСКИЙ НПЗ»



644040, г. Омск,
просп. Губкина, д. 1
Тел.: (3812) 69-04-81
E-Mail: konc@omsk.gazprom-neft.ru
onpz.gazprom-neft.ru



БЕНЗИН АВТОМОБИЛЬНЫЙ G-DRIVE 100 (АИ-100-К5)

Автомобильный бензин G-Drive 100 (АИ-100-К5) предназначен для использования в качестве моторного топлива на современных высокофорсированных двигателях. Премияльное топливо, производимое АО «Газпромнефть-ОМПЗ», благодаря своему компонентному составу улучшает динамику разгона, увеличивает мощность при снижении отложений в двигателе. Топливо G-Drive 100 соответствует требованиям Технического регламента Таможенного союза ТР ТС 013/2011.

АО «ГАЗПРОМНЕФТЬ-ОМСКИЙ НПЗ»



644040, г. Омск,
просп. Губкина, д. 1
Тел.: (3812) 69-04-81
E-Mail: konc@omsk.gazprom-neft.ru
onpz.gazprom-neft.ru



ГАЗ УГЛЕВОДОРОДНЫЙ СЖИЖЕННЫЙ ДЛЯ АВТОМОБИЛЬНОГО ТРАНСПОРТА. МАРКА ПА, ПБА

Сжиженные углеводородные газы марок ПА, ПБА применяются в качестве моторного топлива для автомобильного транспорта. Эксплуатационные характеристики сжиженных автомобильных газов, производимых АО «Газпромнефть-ОМПЗ», значительно превышают показатели ГОСТа. Регламентированное содержание непредельных углеводородов позволяет снизить расход топлива, уменьшить износ двигателя и выброс вредных веществ в атмосферу.

АО «ГАЗПРОМНЕФТЬ-ОМСКИЙ НПЗ»



644040, г. Омск,
просп. Губкина, д. 1
Тел.: (3812) 69-04-81
E-Mail: konc@omsk.gazprom-neft.ru
onpz.gazprom-neft.ru



МАСЛО МОТОРНОЕ GAZPROMNEFT PREMIUM L 5W-40 УНИВЕРСАЛЬНОЕ ВСЕСЕЗОННОЕ

Масло моторное универсальное всесезонное Gazpromneft Premium L 5W-40 предназначено для использования в бензиновых и дизельных двигателях (с турбонаддувом и без) легковых автомобилей, внедорожников, микроавтобусов и легких грузовиков. Изготавливается на основе высококачественных базовых масел с использованием многофункционального пакета присадок.

ООО «ГАЗПРОМНЕФТЬ-СМАЗОЧНЫЕ МАТЕРИАЛЫ»



125167, Москва,
просп. Ленинградский, д. 37А,
корп. 4, оф. БЦ «Аркус 3»
Тел.: (495) 642-99-69
E-Mail: ozsm@omsk.gazprom-neft.ru
gazpromneft-oil.ru



МАСЛО МОТОРНОЕ G-PROFI MSI PLUS 15W-40 УНИВЕРСАЛЬНОЕ ВСЕСЕЗОННОЕ

Масло моторное универсальное всесезонное G-Profi MSI Plus 15W-40 предназначено для использования в тяжело нагруженных четырехтактных дизельных двигателях, установленных на карьерной технике. По уровню эксплуатационных свойств масло соответствует требованиям класса CI-4 по классификации API и класса E7 по классификации ACEA.

ООО «ГАЗПРОМНЕФТЬ-СМАЗОЧНЫЕ МАТЕРИАЛЫ»



125167, Москва,
просп. Ленинградский, д. 37А,
корп. 4, оф. БЦ «Аркус 3»
Тел.: (495) 642-99-69
E-Mail: ozsm@omsk.gazprom-neft.ru
gazpromneft-oil.ru



МАСЛО ТРАНСМИССИОННОЕ GAZPROMNEFT SUPER T-3

Масло трансмиссионное Gazpromneft Super T-3 предназначено для всесезонной эксплуатации в механических трансмиссиях с любыми типами зубчатых передач, включая гипоидные (ведущие мосты, раздаточные коробки и др.) легковых и грузовых автомобилей, другой мобильной техники, работающей в наиболее тяжелых условиях эксплуатации, там, где необходимо использовать масла уровня API GL-5.

ООО «ГАЗПРОМНЕФТЬ-СМАЗОЧНЫЕ МАТЕРИАЛЫ»



125167, Москва,
просп. Ленинградский, д. 37А,
корп. 4, оф. БЦ «Аркус 3»
Тел.: (495) 642-99-69
E-Mail: ozsm@omsk.gazprom-neft.ru
gazpromneft-oil.ru



СМАЗКА МНОГОФУНКЦИОНАЛЬНАЯ GAZPROMNEFT PREMIUM GREASE EP 2 УНИВЕРСАЛЬНАЯ

Смазка предназначена для подшипников и других узлов разнообразных транспортных средств и промышленного оборудования. Рекомендована для экстремально нагруженных подшипников (до 3200N), эксплуатируемых в широком диапазоне температур от -40°C до $+160^{\circ}\text{C}$. В регионах Крайнего Севера рекомендована к круглогодичному использованию. Применяется как в качестве закладной, так и универсальной смазки (NLGI 2), а также для централизованных систем смазки (NLGI 00,0,1).

ООО «ГАЗПРОМНЕФТЬ-СМАЗОЧНЫЕ МАТЕРИАЛЫ»



125167, Москва,
просп. Ленинградский, д. 37А,
корп. 4, оф. БЦ «Аркус 3»
Тел.: (495) 642-99-69
E-Mail: ozsm@omsk.gazprom-neft.ru
gazpromneft-oil.ru





15
лет

БИТУМ НЕФТЯНОЙ ДОРОЖНЫЙ ВЯЗКИЙ. МАРКА БНД 70/100

■ Битум АО «НЗНП», произведенный по технологии лидера битумного производства компании «Rohrer Group», не подвержен окислению при хранении. Формируемые с использованием битума АО «НЗНП» дорожные покрытия имеют неотъемлемо высокие физико-механические, реологические, эксплуатационные свойства, предопределяя безопасность дорожного движения, эквивалентно специальным битумным материалам, разработанным с учетом уровней эксплуатационных транспортных нагрузок и температурного диапазона эксплуатации.

АО «НОВОШАХТИНСКИЙ ЗАВОД НЕФТЕПРОДУКТОВ»



346367, Ростовская обл., мкр. Красносулинский,
с.п. Киселевское, тер автомобильной дороги
общего пользования федерального значения
А-270, км 882-й, д. 1
Тел.: (86369) 5-15-00
E-Mail: kanc@nznpr.ru
nznpr.ru



ВЯЖУЩИЕ ПОЛИМЕРНО-БИТУМНЫЕ. МАРКА ПБВ 40, ПБВ 60, ПБВ 90, ПБВ 130

■ Полимерно-битумные вяжущие (ПБВ) применяются при строительстве, реконструкции, ремонте дорог, мостов и аэродромов передовыми дорожно-строительными организациями России. ПБВ повышают деформационную устойчивость и коррозионную стойкость асфальтобетона на всем диапазоне эксплуатационных температур, повышают устойчивость дорожного покрытия к старению, обеспечивая долговечность покрытия и безопасность движения автомобилей.

ООО «ГПН-РЗБМ»

390000, г. Рязань,
ш. Ряжское, д. 20 З
Тел.: (4912) 24-33-27
E-Mail: gpnrzbm@gazprom-neft.ru
bitum.gazprom-neft.ru



МАТЕРИАЛЫ ВЯЖУЩИЕ НЕФТЯНЫЕ БИТУМНЫЕ. МАРКА PG X±Y

Материалы вяжущие нефтяные битумные марки PG X±Y предназначены для передовых дорожно-строительных организаций России, применяющих новую систему объемного проектирования асфальтобетонных смесей, в основе которых заложена методология «Supergrave» или ее отечественный аналог – система «Спас». Метод «Supergrave» предназначен для предотвращения возникновения дефектов дорожного покрытия: остаточные деформации (колея), усталостное трещинообразование, низкотемпературное растрескивание.

ООО «ГПН-РЗБМ»

390000, г. Рязань,
ш. Ряжское, д. 20 З
Тел.: (4912) 24-33-27
E-Mail: gpnrzbm@gazprom-neft.ru
bitum.gazprom-neft.ru.



ПАКЕТ ПРИСАДОК КОМПЛЕКСАЛ 7321А

Многофункциональный пакет присадок Комплексал 7321А предназначен для использования в моторных маслах для бензиновых и дизельных двигателей различных групп. Обладает высокими моющими, диспергирующими, нейтрализующими, антиокислительными, антикоррозионными и противоизносными свойствами. Позволяет удовлетворить жесткие требования к смазочным маслам современных дизельных и бензиновых двигателей.

ООО «НЗМП»



446207, Самарская область,
г. Новокуйбышевск,
ул. Осипенко, д. 11
Тел.: (84635) 3-41-29
E-Mail: Sekr_Top@nzmpr.rosneft.ru

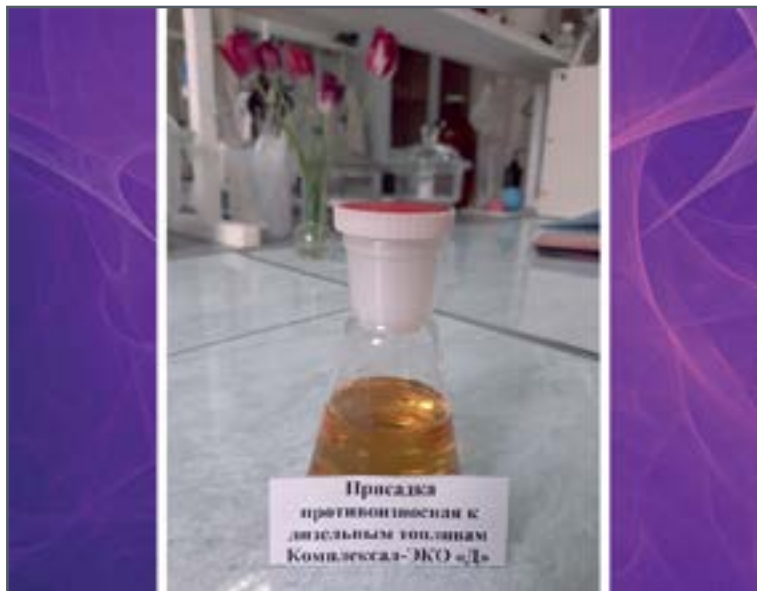

ПРИСАДКА ПРОТИВОИЗНОСНАЯ К ДИЗЕЛЬНЫМ ТОПЛИВАМ КОМПЛЕКСАЛ-ЭКО «Д»

Присадка противоизносная Комплексал-ЭКО «Д» обеспечивает устойчиво высокий уровень смазочных свойств малосернистых дизельных топлив, компенсируя удаление из топлива соединений серы, оказывающих противоизносное действие на деталях топливной аппаратуры. Обеспечивает соответствие экологическим требованиям Евро-3, Евро-4, Евро-5.



ООО «НЗМП»



446207, Самарская область,
г. Новокуйбышевск,
ул. Осипенко, д. 11
Тел.: (84635) 3-41-29
E-Mail: Sekr_Top@nzmp.rosneft.ru



ТОПЛИВО ДИЗЕЛЬНОЕ ЕВРО ЗИМНЕЕ. ЭКОЛОГИЧЕСКИЙ КЛАСС К5. МАРКА ДТ-3-К5

Топливо дизельное Евро предназначено для дизельных двигателей пятого экологического класса. Низкое содержание серы и ароматических углеводородов способствует сокращению вредных выбросов в окружающую среду, что особо актуально в условиях крупных мегаполисов. Выпускается по ГОСТ 32511-2013.



АО «КУЙБЫШЕВСКИЙ НЕФТЕПЕРЕРАБАТЫВАЮЩИЙ ЗАВОД»



443004, г. Самара,
ул. Грозненская, д. 25
Тел.: (846) 307-32-18
E-Mail: sekr@knpz.rosneft.ru



ТОПЛИВО ДЛЯ РЕАКТИВНЫХ ДВИГАТЕЛЕЙ. МАРКА РТ. ВЫСШИЙ СОРТ

Топливо для реактивных двигателей марки РТ высшего сорта отвечает требованиям ГОСТ 10227-86 и Технического регламента Таможенного союза 013/2011. Топливо предназначено для использования в летательных аппаратах с дозвуковой и сверхзвуковой скоростью полета. При производстве топлива используются присадки, не причиняющие вреда жизни и здоровью граждан, окружающей среде, имуществу физических и юридических лиц, жизни и здоровью животных и растений.

АО «НК НПЗ»



446207, Самарская область,
г. Новокуйбышевск,
ул. Осипенко, д. 12, стр. 1
Тел.: (84635) 6-12-38
E-Mail: sekr@nknzp.rosneft.ru
rosneft.ru,
VK: [nknzp63](https://vk.com/nknzp63)



ТОПЛИВО МАЛОВЯЗКОЕ СУДОВОЕ. ВИД А

Топливо маловязкое судовое вида А отвечает требованиям ТУ 38.101567-2014 и Технического регламента Таможенного союза 013/2011. Топливо предназначено для применения в судовых энергетических установках и для поставки на экспорт. При производстве топлива маловязкого судового разрешается использование присадок, допущенных к применению в установленном порядке.

АО «НК НПЗ»



446207, Самарская область,
г. Новокуйбышевск,
ул. Осипенко, д. 12, стр. 1
Тел.: (84635) 6-12-38
E-Mail: sekr@nknzp.rosneft.ru
rosneft.ru,
VK: [nknzp63](https://vk.com/nknzp63)





ТОПЛИВО НЕФТЯНОЕ ТЯЖЕЛОЕ ЭКСПОРТНОЕ. ВИД III

Топливо нефтяное тяжелое экспортное вида III отвечает требованиям СТО 44905015-004-2019 «Топливо нефтяное тяжелое экспортное. Технические условия». Топливо получается из продуктов переработки нефти и предназначено для поставки на экспорт и в народное хозяйство. Содержание серы в данном виде топлива – не более 2,5%.

АО «НК НПЗ»



446207, Самарская область,
г. Новокуйбышевск,
ул. Осипенко, д. 12, стр. 1
Тел.: (84635) 6-12-38
E-Mail: sekr@nknpz.rosneft.ru
rosneft.ru
VK: [nknpz63](https://vk.com/nknpz63)



90
лет

БЕНЗИН АВТОМОБИЛЬНЫЙ. ЭКОЛОГИЧЕСКИЙ КЛАСС К5. МАРКА АИ-95-К5

Применение автомобильного бензина экологического класса К5 марки АИ-95-К5 по ГОСТ 32513-2013 производства ПАО «Саратовский НПЗ» является залогом надежной и стабильной работы автомобиля. Благодаря низкому содержанию серы и бензола увеличивается срок службы двигателя, топливной и выхлопной системы за счет меньшего образования нагара. Уменьшаются выбросы токсичных соединений в атмосферу. Бензин характеризуется высоким качеством, конкурентоспособен на рынке нефтепродуктов.

ПАО «САРАТОВСКИЙ НЕФТЕПЕРЕРАБАТЫВАЮЩИЙ ЗАВОД»



410022, г. Саратов,
ул. Брянская, д. 1
Тел.: (8452) 47-30-65
E-Mail: Sar-npz-office@smpz.rosneft.ru
saratov-npz.ru
VK: [sarnpz64](https://vk.com/sarnpz64)



БЕНЗИН АВТОМОБИЛЬНЫЙ. ЭКОЛОГИЧЕСКИЙ КЛАСС К5. МАРКА АИ-92-К5

«Тюменский НПЗ» – современный нефтеперерабатывающий завод в Тюменской области с установленной мощностью переработки 7,5 млн тонн нефти в год. Автомобильный бензин экологического класса К5 марки АИ-92 производства филиала ООО «РИ-Инвест» «Тюменский НПЗ» проходит многоступенчатый контроль качества в независимых сертифицированных лабораториях. АИ-92 стандарта Евро-5 отличается экологичностью, при сгорании и выбросе выхлопных газов образует меньшее количество вредных веществ.

«ТЮМЕНСКИЙ НПЗ» – ФИЛИАЛ ООО «РИ-ИНВЕСТ»



РИ-ИНВЕСТ

625047, г. Тюмень,
тракт Старый Тобольский,
км 6-й, д. 20
Тел.: (3452) 53-23-99
E-Mail: info@tnpz.ri-invest.ru
ri-invest.ru,
VK: tnpz_live



ТОПЛИВО ДИЗЕЛЬНОЕ ЕВРО ЗИМНЕЕ. КЛАСС 2. ЭКОЛОГИЧЕСКИЙ КЛАСС К5. МАРКА ДТ-3-К5

«Тюменский НПЗ» – современный нефтеперерабатывающий завод в Тюменской области с установленной мощностью переработки 7,5 млн тонн нефти в год. Зимнее дизельное топливо стандарта Евро-5 (ДТ-3-К5) производства филиала ООО «РИ-Инвест» «Тюменский НПЗ» проходит многоступенчатый контроль качества в независимых сертифицированных лабораториях. Тюменское дизельное топливо соответствует всем предъявляемым в России и за рубежом экологическим требованиям. Выпускается по ГОСТ 32511-2013.

«ТЮМЕНСКИЙ НПЗ» – ФИЛИАЛ ООО «РИ-ИНВЕСТ»



РИ-ИНВЕСТ

625047, г. Тюмень,
тракт Старый Тобольский,
км 6-й, д. 20
Тел.: (3452) 53-23-99
E-Mail: info@tnpz.ri-invest.ru
ri-invest.ru,
VK: tnpz_live



**ТОПЛИВО ДИЗЕЛЬНОЕ ЕВРО ЛЕТНЕЕ. СОРТ С.
ЭКОЛОГИЧЕСКИЙ КЛАСС К5. МАРКА ДТ-Л-К5**

«Тюменский НПЗ» – современный нефтеперерабатывающий завод в Тюменской области с установленной мощностью переработки 7,5 млн тонн нефти в год. Летнее дизельное топливо стандарта Евро-5 (ДТ-Л-К5) производства филиала ООО «РИ-Инвест» «Тюменский НПЗ» проходит многоступенчатый контроль качества в независимых сертифицированных лабораториях. Тюменское дизельное топливо соответствует всем предъявляемым в России и за рубежом экологическим требованиям. Выпускается по ГОСТ 32511-2013.

«ТЮМЕНСКИЙ НПЗ» – ФИЛИАЛ ООО «РИ-ИНВЕСТ»



625047, г. Тюмень,
тракт Старый Тобольский,
км 6-й, д. 20
Тел.: (3452) 53-23-99
E-Mail: info@tnpz.ri-invest.ru
ri-invest.ru,
VK: tnpz_live



**ТОПЛИВО ДЛЯ РЕАКТИВНЫХ ДВИГАТЕЛЕЙ.
МАРКА ТС-1. ВЫСШИЙ СОРТ**

Топливо ТС-1 соответствует требованиям ТР ТС 013/2011 и ГОСТ 10227-86. Предназначено для применения в качестве топлива в реактивных авиационных двигателях. Благодаря технологии производства топливо сохраняет смазывающие свойства и не требует введения присадок. Характеризуется высоким качеством, эксплуатационными свойствами, гарантирует безотказную работу двигателя. Качество подтверждено испытаниями в гражданских и военных научно-исследовательских институтах.

ПАО «СЛАВНЕФТЬ-ЯНОС»



150023, г. Ярославль,
просп. Московский, д. 130
Тел.: (4852) 44-03-57, 49-81-00
E-Mail: post@yanos.slavneft.ru
yanos.slavneft.ru



ОСНОВА МАЛОВЯЗКАЯ УГЛЕВОДОРОДНАЯ ДЛЯ БУРОВЫХ РАСТВОРОВ

Маловязкая углеводородная основа для буровых растворов по СТО 00149765-008-2017 превосходит импортные и российские аналоги. Возможно использование при морской бурении, бурении скважин с большим отходом от вертикали при сохранении плотности раствора в циркуляционной системе. Для обеспечения пожарной и промышленной безопасности имеет относительно высокую температуру вспышки, высокую термостойкость, низкую температуру застывания, низкую токсичность.

ПАО «СЛАВНЕФТЬ-ЯНОС»



150023, г. Ярославль,
просп. Московский, д. 130
Тел.: (4852) 44-03-57, 49-81-00
E-Mail: post@yanos.slavneft.ru
yanos.slavneft.ru



БИТУМ НЕФТЯНОЙ КРОВЕЛЬНЫЙ БНК 115/15

Битум нефтяной кровельный БНК 115/15 по СТО 00149765-006-2013 обладает улучшенными характеристиками по сравнению с битумом БНК 90/30 и используется при изготовлении различных видов кровельных материалов. Возможно использование битума при изготовлении утеплителей и изоляционных материалов. Высокие значения температуры размягчения и вспышки при довольно значительном уровне пластичности обеспечивают высокие адгезионные и изолирующие свойства, герметизирующие характеристики битума.

ПАО «СЛАВНЕФТЬ-ЯНОС»



150023, г. Ярославль,
просп. Московский, д. 130
Тел.: (4852) 44-03-57, 49-81-00
E-Mail: post@yanos.slavneft.ru
yanos.slavneft.ru





БЕНЗИН АВТОМОБИЛЬНЫЙ. ЭКОЛОГИЧЕСКИЙ КЛАСС К5. МАРКА АИ-92-К5, АИ-95-К5

Автомобильный бензин марок АИ-92-К5 и АИ 95 К5 (ГОСТ 32513) с октановыми числами не менее 92 и не менее 95 производится АО «Газпромнефть – МНПЗ» экологического класса 5 (Евро 5). Бензин характеризуется стабильно высоким качеством: октановые числа превышают установленную норму на 0,2-0,3 пункта. Бензин имеет хорошую испаряемость, позволяющую получить однородную топливозодушную смесь оптимального состава при любых температурах, не оказывает вредного влияния на детали топливной системы.

АО «ГАЗПРОМНЕФТЬ – МОСКОВСКИЙ НПЗ»

109429, г. Москва,
Капотня, 2-й квартал, д. 1, корп. 3
Тел.: (495) 734-92-00, 355-62-52
E-Mail: mnpz@gazprom-neft.ru
mnpz.gazprom-neft.ru



БЕНЗИН АВТОМОБИЛЬНЫЙ. МАРКА АИ-100-К5

Высокооктановый автомобильный бензин марки АИ 100 К5 (СТО 05766623-014. 20-2020 С ИЗМ № 1,2) с оптимально подобранным компонентным составом характеризуется стабильно высоким качеством, обладает высокой детонационной устойчивостью, позволяет двигателю работать при высоких нагрузках, улучшает скоростные характеристики, снижает износ, обеспечивает легкий пуск двигателя при низких температурах и экономичный расход топлива, обладает улучшенными экологическими характеристиками.

АО «ГАЗПРОМНЕФТЬ – МОСКОВСКИЙ НПЗ»

109429, г. Москва,
Капотня, 2-й квартал, д. 1, корп. 3
Тел.: (495) 734-92-00, 355-62-52
E-Mail: mnpz@gazprom-neft.ru
mnpz.gazprom-neft.ru



**БИТУМ ДОРОЖНЫЙ. МАРКА БД 60/100, БД 90/135,
БД 135/170, БД 50/140, БД 160/220, БД 165/230**

Битумы дорожные производства АО «Газпромнефть – МНПЗ» (СТО 05766623-014. 40-2020 С ИЗМ. № 1) используются как вяжущий материал для приготовления горячих, холодных и литых асфальтобетонных смесей, а также как основной компонент при производстве целого ряда битумопродукции. Кроме того, различные марки дорожного битума используются и при ремонте инженерных сооружений дорожной отрасли и для создания надежного гидроизоляционного покрытия различных инженерных сооружений.

АО «ГАЗПРОМНЕФТЬ – МОСКОВСКИЙ НПЗ»

109429, г. Москва,
Капотня, 2-й квартал, д. 1, корп. 3
Тел.: (495) 734-92-00, 355-62-52
E-Mail: mnpz@gazprom-neft.ru
mnpz.gazprom-neft.ru



**БИТУМЫ НЕФТЯНЫЕ ДОРОЖНЫЕ ВЯЗКИЕ.
МАРКА БНД 50/70, БНД 70/100, БНД 100/130**

Битумы нефтяные производства АО «Газпромнефть – МНПЗ» (ГОСТ 33133-2014 с поправкой) применяются при строительстве, реконструкции, ремонте дорог, мостов и аэродромов передовыми дорожно-строительными организациями России, ближнего зарубежья и стран – членов ЕАЭС. В качестве составляющего асфальтных покрытий дорожный битум выполняет функцию связующего компонента, удерживая все ингредиенты вместе. Дорожный битум прекрасно зарекомендовал себя при работе в самых тяжелых и неблагоприятных условиях.

АО «ГАЗПРОМНЕФТЬ – МОСКОВСКИЙ НПЗ»

109429, г. Москва,
Капотня, 2-й квартал, д. 1, корп. 3
Тел.: (495) 734-92-00, 355-62-52
E-Mail: mnpz@gazprom-neft.ru
mnpz.gazprom-neft.ru



МАТЕРИАЛ ВЯЖУЩИЙ НЕФТЯНОЙ БИТУМНЫЙ. МАРКА PG 70-28, PG 76-28

Материал вяжущий нефтяной битумный производства АО «Газпромнефть – МНПЗ» (ГОСТ Р 58400. 1-2019) – это высококачественные дорожные вяжущие, классифицированные в зависимости от температурных условий эксплуатации дорожных покрытий. Применение битумных вяжущих марки PG позволяет снизить риск возникновения наиболее распространенных дефектов дорожного покрытия автомобильных дорог (колея, низкотемпературные и усталостные трещины) и, как следствие, затраты на обслуживание автомобильных дорог.

АО «ГАЗПРОМНЕФТЬ – МОСКОВСКИЙ НПЗ»

109429, г. Москва,
Капотня, 2-й квартал, д. 1, корп. 3
Тел.: (495) 734-92-00, 355-62-52
E-Mail: mnpz@gazprom-neft.ru
mnpz.gazprom-neft.ru



ТОПЛИВО ДЛЯ СУДОВЫХ УСТАНОВОК ТСУ-180 (RME-180). ВИД М

Топливо для судовых установок ТСУ-180 (RME-180) вида М производства АО «Газпромнефть – МНПЗ» относится к экологичному низкосернистому судовому топливу, отвечающему международным экологическим нормативам по содержанию серы не более 0,5% масс. Топливо соответствует требованиям ТР ТС 013/2011 и СТО 00148725-004-2011, характеризуется стабильно высоким качеством и улучшенными эксплуатационными и экологическими характеристиками.

АО «ГАЗПРОМНЕФТЬ – МОСКОВСКИЙ НПЗ»

109429, г. Москва,
Капотня, 2-й квартал, д. 1, корп. 3
Тел.: (495) 734-92-00, 355-62-52
E-Mail: mnpz@gazprom-neft.ru
mnpz.gazprom-neft.ru



КОМПОЗИЦИИ ПОЛИЭТИЛЕНА ДЛЯ КАБЕЛЬНОЙ ПРОМЫШЛЕННОСТИ

Производство полиэтилена в ПАО «Уфаоргсинтез» введено в действие в 1965 году. Композиции полиэтилена для кабельной промышленности производятся по ГОСТ 16336-2013. Продукт предназначен для наложения изоляции, оболочек и защитных покровов проводов и кабелей методом экструзии и обладает высокой стойкостью к термоокислительному и фотоокислительному старению при переработке и эксплуатации.

ПАО «УФАОРГСИНТЕЗ»



450063, Республика Башкортостан,
г. Уфа, тракт Бирский, д. 68
Тел.: (347) 249-68-83, 249-92-10
E-Mail: PrischepovaEV@bn.rosneft.ru
bashneft.ru



ФРАКЦИЯ БУТИЛЕН-БУТАДИЕНОВАЯ

Фракция бутилен-бутадиеновая (ББФ, БДФ) является попутным продуктом этиленовых производств при пиролизе углеводородных газов и бензинов. Ее выпуск в ПАО «Уфаоргсинтез» ведется с 1968 года. За время существования производства неоднократно проводились реконструкция и модернизация с наращиванием мощностей. Из-за высокого содержания бутадиена-1,3 (дивинила) БДФ применяют в качестве сырья в производстве синтетического каучука. Продукция пользуется стабильным спросом, налажен организованный сбыт.

ПАО «УФАОРГСИНТЕЗ»



450063, Республика Башкортостан,
г. Уфа, тракт Бирский, д. 68
Тел.: (347) 249-68-83, 249-92-10
E-Mail: PrischepovaEV@bn.rosneft.ru
bashneft.ru





ПОЛИЭТИЛЕНТЕРЕФТАЛАТ «VIVILEN»

«Полиэф» (компания «Сибур») – крупнейший производитель терефталевой кислоты и полиэтилентерефталата. Выпускает экологичную, высококачественную продукцию для производства полимерной пищевой упаковки. В 2022 году запущено производство ПЭТ-гранулята с вовлечением переработанного пластика под брендом «Vivilen». Мощность позволяет ежегодно возвращать в производственный цикл до 1,7 млрд пластиковых бутылок. Упаковка с содержанием вторичного пластика не уступает по свойствам обычной упаковке.

АО «ПОЛИЭФ»



453430, Республика Башкортостан,
г. Благовещенск,
ул. Социалистическая, д. 71
Тел.: (347) 279-75-24,
(34766) 2-12-21
E-Mail: inbox@polief.sibur.ru
sibur.ru/polief



ФРАКЦИЯ БУТАН-БУТИЛЕНОВАЯ. МАРКА А

Фракция бутан-бутиленовая марки А (ББФ), производимая «Башнефть-УНПЗ», применяется в качестве сырья при производстве алкилатов в процессе сернокислотного алкилирования, изооктиленов и полимердистилятов при полимеризации, низкомолекулярных полиизобутиленов и октола, а также служит сырьем для производства присадок для автомобильного топлива, повышающих октановое число. ББФ является основным компонентом для производства синтетического каучука.

«БАШНЕФТЬ-УНПЗ» – ФИЛИАЛ ПАО «АКЦИОНЕРНАЯ НЕФТЯНАЯ КОМПАНИЯ «БАШНЕФТЬ»



450112, Республика Башкортостан,
г. Уфа, ул. Ульяновых, д. 74
Тел.: (347) 249-01-79, 249-01-41
E-Mail: bnf-unpz@bn.rosneft.ru
bashneft.ru



СПИРТ ИЗОБУТИЛОВЫЙ ТЕХНИЧЕСКИЙ

Спирт изобутиловый технический предназначен для использования в качестве растворителя в лакокрасочной промышленности, для производства эфиров и других продуктов. Получается путем оксосинтеза.

ООО «ГАЗПРОМ НЕФТЕХИМ САЛАВАТ»



453256, Республика Башкортостан,
г. Салават,
ул. Молодогвардейцев, д. 30
Тел.: (3476) 39-21-09
E-Mail: snos@snos.ru
salavat-neftekhim.gazprom.ru



СТИРОЛ. МАРКА СДЭБ

ООО «Газпром нефтехим Салават» входит в число лидеров отечественного производства стирола марки СДЭБ. Стирол используется для производства полимеров (полистирола, АБС-пластика и др.) и синтетических каучуков.

ООО «ГАЗПРОМ НЕФТЕХИМ САЛАВАТ»



453256, Республика Башкортостан,
г. Салават,
ул. Молодогвардейцев, д. 30
Тел.: (3476) 39-21-09
E-Mail: snos@snos.ru
salavat-neftekhim.gazprom.ru





КАРБАМИД. МАРКА Б

Карбамид марки Б – универсальное концентрированное водорастворимое азотное удобрение, предназначено для применения в сельском хозяйстве, в том числе в личных подсобных и фермерских хозяйствах, не является токсичным и дает устойчивый прирост урожая. Может быть использовано в животноводстве в качестве кормовой добавки. Содержит самый высокий процент азота (46,2%) по сравнению с другими видами минеральных удобрений и является самым популярным во всем мире.

ООО «ГАЗПРОМ НЕФТЕХИМ САЛАВАТ»



453256, Республика Башкортостан,
г. Салават,
ул. Молодогвардейцев, д. 30
Тел.: (3476) 39-21-09
E-Mail: snos@snos.ru
salavat-neftekhim.gazprom.ru



ПЛАСТИФИКАТОР ДОФ

Пластификатор ДОФ является одним из самых востребованных пластификаторов, который добавляют в состав полимеров для придания им долговечности и эластичности. Предназначен для пластификации винильных смол и других полимеров в производстве кабельных пластиков, искусственных кож, резинотехнических изделий, полимерных строительных материалов, упаковочных пленок, поливинилхлоридных прокладок для холодильников, кронен-корочных прокладок и т. п.

ООО «ГАЗПРОМ НЕФТЕХИМ САЛАВАТ»



453256, Республика Башкортостан,
г. Салават,
ул. Молодогвардейцев, д. 30
Тел.: (3476) 39-21-09
E-Mail: snos@snos.ru
salavat-neftekhim.gazprom.ru



АММИАК БЕЗВОДНЫЙ СЖИЖЕННЫЙ. МАРКА Б

Сжиженный безводный аммиак марки Б используется в сельскохозяйственном производстве в качестве удобрения. Преимуществами использования являются равномерное распределение в почве, повышение урожайности растений, достаточно долгий срок хранения, относительно низкая себестоимость.

ООО «ГАЗПРОМ НЕФТЕХИМ САЛАВАТ»



453256, Республика Башкортостан,
г. Салават,
ул. Молодогвардейцев, д. 30
Тел.: (3476) 39-21-09
E-Mail: snos@snos.ru
salavat-neftekhim.gazprom.ru



ЭТИЛЕН

ООО «Газпром нефтехим Салават» является одним из лидеров Группы «Газпром» по нефтехимии. Этилен используют в процессе производства полиэтилена, поливинилхлорида, окиси этилена, этилового спирта, этилбензола, уксусного альдегида и других органических продуктов, а также для холодильных установок.

ООО «ГАЗПРОМ НЕФТЕХИМ САЛАВАТ»



453256, Республика Башкортостан,
г. Салават,
ул. Молодогвардейцев, д. 30
Тел.: (3476) 39-21-09
E-Mail: snos@snos.ru
salavat-neftekhim.gazprom.ru





ПОЛИЭТИЛЕН СУСПЕНЗИОННЫЙ ВЫСОКОЙ ПЛОТНОСТИ. МАРКА СНОЛЕН EP 0,26/51N

Полиэтилен марки Снолен EP 0,26/51N применяется для изготовления технологических, газовых труб, труб для питьевой воды, сменных накладок, фитингов. Обладает очень высокой стойкостью к растрескиванию под действием окружающей среды. Высокая гидростатическая прочность, высокая ударная вязкость. Не требует защиты от ультрафиолетовых лучей.

ООО «ГАЗПРОМ НЕФТЕХИМ САЛАВАТ»



453256, Республика Башкортостан,
г. Салават,
ул. Молодогвардейцев, д. 30
Тел.: (3476) 39-21-09
E-Mail: snos@snos.ru
salavat-neftekhim.gazprom.ru



ФРАКЦИЯ БУТИЛЕН-БУТАДИЕНОВАЯ

Применяется в качестве сырья для производства синтетического каучука и других продуктов нефтехимии. Фракция ББФ является популярным продуктом этиленовых производств и представляет собой в основном смесь углеводородов C₄. В зависимости от технологии и применяемого сырья (жидкого, газообразного или их смеси) фракцию выпускают: гидрированную, негидрированную, марок А, Б, В.

ООО «ГАЗПРОМ НЕФТЕХИМ САЛАВАТ»



453256, Республика Башкортостан,
г. Салават,
ул. Молодогвардейцев, д. 30
Тел.: (3476) 39-21-09
E-Mail: snos@snos.ru
salavat-neftekhim.gazprom.ru



БЕНЗОЛ НЕФТЯНОЙ

ООО «Газпром нефтехим Салават» является одним из лидеров Группы «Газпром» по нефтехимии. Бензол нефтяной используют для производства синтетических волокон и каучуков, пластмасс, красителей и др. продуктов органического синтеза.

ООО «ГАЗПРОМ НЕФТЕХИМ САЛАВАТ»



453256, Республика Башкортостан,
г. Салават,
ул. Молодогвардейцев, д. 30
Тел.: (3476) 39-21-09
E-Mail: snos@snos.ru
salavat-neftekhim.gazprom.ru



2-ЭТИЛГЕКСАНОЛ ТЕХНИЧЕСКИЙ

2-этилгексанол технический предназначен для синтеза пластификаторов, стабилизаторов, присадок к смазочным маслам, для использования в качестве растворителя. Получается путем гидрирования непредельных спиртов и альдегидов C8 на катализаторе. Выпускают двух сортов: высшего и первого.

ООО «ГАЗПРОМ НЕФТЕХИМ САЛАВАТ»



453256, Республика Башкортостан,
г. Салават,
ул. Молодогвардейцев, д. 30
Тел.: (3476) 39-21-09
E-Mail: snos@snos.ru
salavat-neftekhim.gazprom.ru



ПОЛИСТИРОЛ ОБЩЕГО НАЗНАЧЕНИЯ ПСМ-Э

Полистирол общего назначения ПСМ-Э предназначен для изготовления методом экструзии теплоизоляционных плит, изделий технического назначения.

ООО «ГАЗПРОМ НЕФТЕХИМ САЛАВАТ»



453256, Республика Башкортостан,
г. Салават,
ул. Молодогвардейцев, д. 30
Тел.: (3476) 39-21-09
E-Mail: snos@snos.ru
salavat-neftekhim.gazprom.ru



ПОЛИЭТИЛЕН СУСПЕНЗИОННЫЙ ВЫСОКОЙ ПЛОТНОСТИ МОДИФИЦИРОВАННЫЙ. МАРКА СНОЛЕН ИМ 7,5/50

Полиэтилен марки Снолен ИМ 7,5/50 предназначен для изготовления методом литья под давлением изделий для машиностроения, снаряжения для спорта и отдыха, для изготовления товаров народного потребления и других нужд народного хозяйства.

ООО «ГАЗПРОМ НЕФТЕХИМ САЛАВАТ»



453256, Республика Башкортостан,
г. Салават,
ул. Молодогвардейцев, д. 30
Тел.: (3476) 39-21-09
E-Mail: snos@snos.ru
salavat-neftekhim.gazprom.ru



СПИРТ БУТИЛОВЫЙ НОРМАЛЬНЫЙ ТЕХНИЧЕСКИЙ

Предназначен для использования в качестве растворителя в лакокрасочной промышленности, а также для синтеза различных органических продуктов, производства реактивов и т. п.

ООО «ГАЗПРОМ НЕФТЕХИМ САЛАВАТ»



453256, Республика Башкортостан,
г. Салават,
ул. Молодогвардейцев, д. 30
Тел.: (3476) 39-21-09
E-Mail: snos@snos.ru
salavat-neftekhim.gazprom.ru



ПОЛИВИНИЛХЛОРИД СУСПЕНЗИОННЫЙ. МАРКА ПВХ-С-6669ПЖ

Поливинилхлорид суспензионный марки ПВХ-С-6669ПЖ применяется для изготовления жестких профилей, в том числе дверных и оконных блоков, напорных труб, не предназначенных для питьевого водоснабжения, непластифицированных изделий общего назначения, не имеющих контакта с пищевыми продуктами.

АО «БАШКИРСКАЯ СОДОВАЯ КОМПАНИЯ»



453110, Республика Башкортостан,
г. Стерлитамак,
ул. Техническая, д. 32
Тел.: (3473) 29-52-15, 29-57-22
E-Mail: info@soda.ru
soda.ru,
VK: soda_ru





НАТР ЕДКИЙ ОЧИЩЕННЫЙ. МАРКА А, Б

Очищенный едкий натр применяют в производстве химических нитей и волокон, чистых металлов, в целлюлозно-бумажной и в других отраслях промышленности.

АО «БАШКИРСКАЯ СОДОВАЯ КОМПАНИЯ»

453110, Республика Башкортостан,
г. Стерлитамак,
ул. Техническая, д. 32
Тел.: (3473) 29-52-15, 29-57-22
E-Mail: info@soda.ru
soda.ru,
VK: soda_ru



КАЛЬЦИЙ ХЛОРИСТЫЙ ТЕХНИЧЕСКИЙ КАЛЬЦИНИРОВАННЫЙ

Кальций хлористый технический применяется в химической, лесной и деревообрабатывающей, нефтяной, нефтеперерабатывающей и нефтехимической промышленности, в холодильной технике, в строительстве и изготовлении строительных материалов, в цветной металлургии, при строительстве и эксплуатации автомобильных дорог, а также в качестве осушителя и для других целей.

АО «БАШКИРСКАЯ СОДОВАЯ КОМПАНИЯ»

453110, Республика Башкортостан,
г. Стерлитамак,
ул. Техническая, д. 32
Тел.: (3473) 29-52-15, 29-57-22
E-Mail: info@soda.ru
soda.ru,
VK: soda_ru





СОДА КАЛЬЦИНИРОВАННАЯ ТЕХНИЧЕСКАЯ. МАРКА А, Б

Техническая кальцинированная сода (углекислый натрий) предназначена для химической, стекольной, электронной, целлюлозно-бумажной и других отраслей промышленности, а также для поставки на экспорт.

АО «БАШКИРСКАЯ СОДОВАЯ КОМПАНИЯ»

453110, Республика Башкортостан,
г. Стерлитамак,
ул. Техническая, д. 32
Тел.: (3473) 29-52-15, 29-57-22
E-Mail: info@soda.ru
soda.ru,
VK: soda_ru



КИСЛОРОД ЖИДКИЙ ТЕХНИЧЕСКИЙ

Жидкий технический кислород применяется после его газификации для газопламенной обработки металлов и других технических целей.

АО «БАШКИРСКАЯ СОДОВАЯ КОМПАНИЯ»

453110, Республика Башкортостан,
г. Стерлитамак,
ул. Техническая, д. 32
Тел.: (3473) 29-52-15, 29-57-22
E-Mail: info@soda.ru
soda.ru,
VK: soda_ru





САЖА БЕЛАЯ

Сажа белая представляет собой тонкодисперсную осажденную двуокись кремния, используемую в качестве усиливающего наполнителя синтетических и полимерных материалов в шинной, резинотехнической, химической, легкой и других отраслях промышленности.

АО «БАШКИРСКАЯ СОДОВАЯ КОМПАНИЯ»

453110, Республика Башкортостан,
г. Стерлитамак,
ул. Техническая, д. 32
Тел.: (3473) 29-52-15, 29-57-22
E-Mail: info@soda.ru
soda.ru,
VK: soda_ru



СЕРА ТЕХНИЧЕСКАЯ ГАЗОВАЯ КОМОВАЯ

Сера техническая газовая комовая сорта 9995 по ГОСТ 127. 1-93 имеет широчайший диапазон использования в химической, сельскохозяйственной, медицинской, пищевой, бумажной, резиновой промышленности, применяется при производстве удобрений, спичек и пороха, красителей. Отдельного внимания заслуживают сравнительно новые области производства и строительства, в том числе дорожного.

«БАШНЕФТЬ-УФАНЕФТЕХИМ» – ФИЛИАЛ ПАО АНК «БАШНЕФТЬ»

450063, Республика Башкортостан,
г. Уфа, ул. Энергетиков, д. 65
Тел.: (347) 249-22-22
E-Mail: bnf-unh@bn.rosneft.ru
bashneft.ru





АГИДОЛ-1 КРИСТАЛЛИЧЕСКИЙ. МАРКА А

Агидол-1 кристаллический марки А предназначен для использования в качестве антиокислительной добавки Е321 в пищевой промышленности для улучшения качества пищевых масел, жиров, для защиты от окисления полимеров, контактирующих с пищевыми продуктами.

АО «СТЕРЛИТАМАКСКИЙ НЕФТЕХИМИЧЕСКИЙ ЗАВОД»



453107, Республика Башкортостан,
г. Стерлитамак,
ул. Техническая, влд.10
Тел.: (3473) 29-40-39
E-Mail: secretar.snhz@ruschem.ru
snhz.ru,
VK: snhz_company

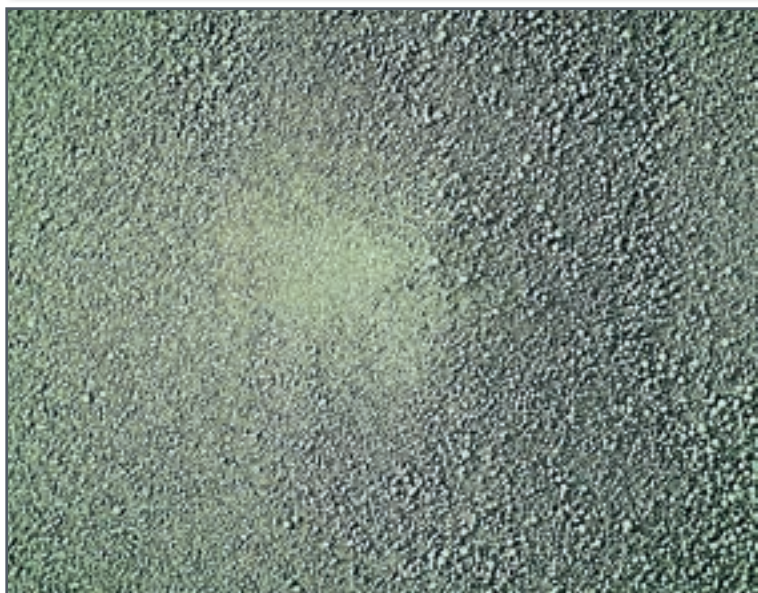

КАТАЛИЗАТОР ИМ-2201С

Алюмохромовый катализатор ИМ-2201С по своему химическому составу представляет собой окислы металлов. Используется в процессах дегидрирования бутана, изопентана и изобутана в кипящем слое циркулирующего катализатора на установках непрерывного действия.

АО «СТЕРЛИТАМАКСКИЙ НЕФТЕХИМИЧЕСКИЙ ЗАВОД»



453107, Республика Башкортостан,
г. Стерлитамак,
ул. Техническая, влд.10
Тел.: (3473) 29-40-39
E-Mail: secretar.snhz@ruschem.ru
snhz.ru,
VK: snhz_company





СЕЛИТРА АММИАЧНАЯ. МАРКА Б

АО «Мелеузовские минеральные удобрения» – крупнейшее предприятие по производству азотных минеральных удобрений. Предприятие специализируется по выпуску селитры аммиачной марки Б. Мощность производства позволяет в полном объеме удовлетворить потребность в продукции сельхозпроизводителей Башкортостана и соседних регионов. В 2022 году введен в эксплуатацию новый узел фасовки аммиачной селитры в мешки типа «биг-бег», что позволило улучшить условия труда и увеличить объем отгружаемой продукции.

АО «МЕЛЕУЗОВСКИЕ МИНЕРАЛЬНЫЕ УДОБРЕНИЯ»

453856, Республика Башкортостан,
г. Мелеуз, ул. Химзавода, д. зд.1
Тел.: (34764) 5-25-25
E-Mail: oaommu@oaommu.ru
oaommu.ru



ЭФИР БУТИЛОВЫЙ АКРИЛОВОЙ КИСЛОТЫ (БУТИЛАКРИЛАТ)

Бутилакрилат используется в химической промышленности в качестве сырья для получения полибутилакрилатов, синтетических латексов, клеящих лаков, в кожевенной промышленности в качестве дубильного вещества. Также на его основе выпускаются акриловые дисперсии, являющиеся сырьем для производства акриловых красок.

ООО «АКРИЛ САЛАВАТ»

453256, Республика Башкортостан,
г. Салават,
ул. Молодогвардейцев, д. 30
Тел.: (3476) 39-15-32
E-Mail: 28ssv@snos.ru





ДИОКСИД ТИТАНА ПИГМЕНТНЫЙ. МАРКА ТИОХ-271

Армянский филиал ООО «Титановые инвестиции» – крупнейший производитель диоксида титана в Восточной Европе. Диоксид титана пигментный марки ТiОх-271 – это синтетический неорганический пигмент белого цвета, рутильной формы, применяется для производства печатных красок на водной и сольвентной основе, декоративных и промышленных покрытий на водной и сольвентной основе, порошковых красок и покрытий для жестяной тары, лаков для дерева.

ООО «ТИТАНОВЫЕ ИНВЕСТИЦИИ»

296012, Республика Крым,
г. Армянск, Северная Промзона
Тел.: (36567) 3-74-44
E-Mail: buro@tioinvest.com



ОСТАТОК ГИДРОКРЕКИНГА ГУДРОНА КОНЦЕНТРИРОВАННЫЙ

Концентрированный остаток гидрокрекинга гудрона (по СТО 48671436-023-2022) – востребованная продукция в области металлургической промышленности, получаемая с использованием механического высокотемпературного вакуумного реактора в совмещенном процессе окисления и тонкопленочной дистилляции тяжелых нефтяных остатков с установки комбинированного термогидрокрекинга гудрона комплекса глубокой переработки тяжелых остатков.

АО «ТАИФ-НК»



423570, Республика Татарстан,
г. Нижнекамск,
ул. Соболековская, д. 45, оф. 108
Тел.: (8555) 38-16-16, 38-17-17
E-Mail: referent@taifnk.ru
taifnk.ru





СОСТАВ ТЕПЛОИЗОЛЯЦИОННЫЙ «RE-THERM»

Сверхтонкая жидкая теплоизоляция «RE-THERM» – это покрытие, созданное в соответствии с самыми последними достижениями научно-технического прогресса. Состав уже при толщине слоя в 1 мл оказывает существенный теплоизоляционный эффект, по эффективности сравнимый с применением слоя классической теплоизоляции толщиной 50 мм. «RE-THERM» представляет собой лакокрасочный материал, который после нанесения на любую поверхность образует тончайшую пленку, способную работать, как полноценная теплоизоляция.

ООО «ИННОВАЦИОННЫЕ ТЕХНОЛОГИИ»



420034, Республика Татарстан,
г. Казань,
ул. Мулланура Вахитова, д. 6
Тел.: (843) 227-07-12, 227-00-99
E-Mail: info@inn-t.com
inn-t.com

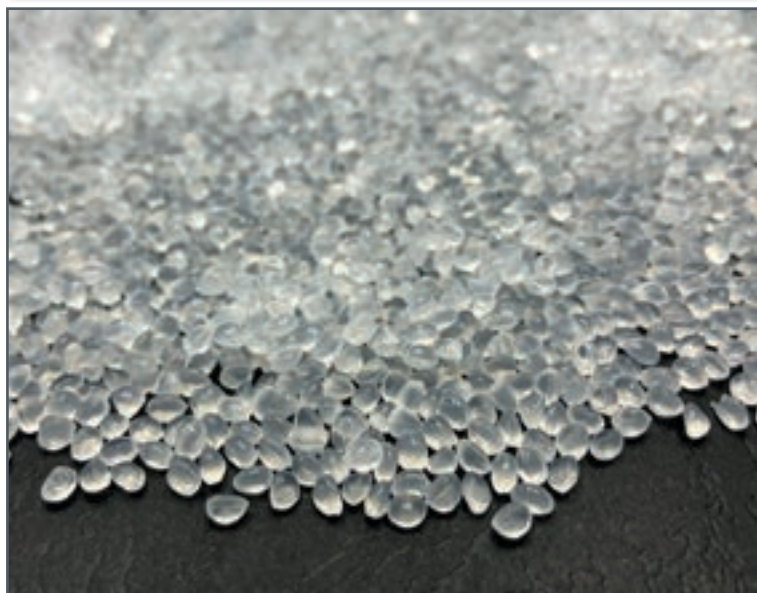

ПОЛИПРОПИЛЕН. МАРКА PP MG012 D

Полипропилен PP MG012 D предназначен для производства полых изделий медицинского назначения (для инфузионных растворов) для переработки по технологии BFS (blow-fill-seal) – выдув изделия, его заполнение и упаковка происходят на одной линии. Марка позволяет полностью заместить импортируемый продукт. Допускается стерилизация изделий при температуре 121°C, что является определяющим для некоторых изделий при выборе технологии и материала.

ПАО «НИЖНЕКАМСКНЕФТЕХИМ»



423574, Республика Татарстан,
г. Нижнекамск,
ул. Соболевская, д. 23, оф. 129
Тел.: (8555) 37-70-09
E-Mail: nknh@sibur.ru
sibur.ru/nknh/ru



ПОЛИКАРБОНАТ, ПРЕДНАЗНАЧЕННЫЙ ДЛЯ ИЗГОТОВЛЕНИЯ ИЗДЕЛИЙ МЕТОДОМ ЛИТЬЯ ПОД ДАВЛЕНИЕМ. МАРКА PC-022URC1

Поликарбонат марки PC-022URC1 предназначен для изготовления рассеивателей автомобильных фар и позволяет полностью заместить в этом сегменте импортное сырье, ставшее недоступным на отечественном рынке. PC-022URC1 – это уникальное решение на рынке РФ, его отличают высокие оптические и физико-механические свойства, устойчивость к УФ-излучению.

КАЗАНСКОЕ ПАО «ОРГАНИЧЕСКИЙ СИНТЕЗ»

420051, Республика Татарстан,
г. Казань, ул. Беломорская, д. 101
Тел.: (843) 533-98-09
E-Mail: kos@kos.ru
sibur.ru/kazanorgsintez/ru,
VK: kazanorgsintez_official



РАСТВОРИТЕЛЬ ПРОМЫШЛЕННЫЙ

Растворитель промышленный является дополнительным продуктом при производстве товарного бензина на Елховском НПУ Управления «Татнефтегазпереработка». Обладает хорошей растворяющей способностью, используется для депарафинизации призабойной зоны (скважин), удаления с поверхности глубинно-насосного оборудования тугоплавких асфальтопарафиновых отложений (АСПО), растворения тяжелых углеводородных смол. Выпускается по ТУ 0258-007-60320171-2016.

УПРАВЛЕНИЕ «ТАТНЕФТЕГАЗПЕРЕРАБОТКА» ПАО «ТАТНЕФТЬ» ИМЕНИ В. Д. ШАШИНА

423440, Республика Татарстан,
г. Альметьевск,
ул. Бугульминский тракт, 12
Тел.: (8553) 31-38-63, 31-37-80
E-Mail: tngp@tatneft.ru
tatneft.ru





ИНСЕКТИЦИД «БОРЕЙ НЕО» СК

Средство защиты растений «Борей Нео» СК произведен на крупнейшем и ультрасовременном заводе ООО «Август-Алабуга». Применяется в качестве инсектицида для защиты зерновых и многих других культур от комплекса вредителей.

ООО «АВГУСТ-АЛАБУГА»



423601, Республика Татарстан,
ул. Ш-2 (ОЭЗ Алабуга Тер), стр. 6/5
Тел.: (85557) 5-26-03, 5-26-04
E-Mail: officealabuga@avgust.com
avgust.com,
VK: avgust_alabuga



БУТИЛКАУЧУК (ИЗОБУТИЛЕН-ИЗОПРЕНОВЫЙ КАУЧУК)

Бутилкаучук (БК-1675/IIR-1675) представляет собой продукт сополимеризации изобутилена и изопрена в среде изопентана и хлористого этила. Предназначен для применения в производстве автомобильных камер, диафрагм форматоров-вулканизаторов, резинотехнических изделий, изделий, контактирующих с пищевыми продуктами, а также изделий медицинского и фармацевтического назначения.

ООО «ТОЛЬЯТТИКАУЧУК»



445007, Самарская область,
г. Тольятти, ул. Новозаводская, д. 8
Тел.: (8482) 36-90-00
E-Mail: officetk@tatneft.tatar togliatti.
tatneft.ru,
VK: tlkkauchuk



КАУЧУК СИНТЕТИЧЕСКИЙ ЦИС-ИЗОПРЕНОВЫЙ СКИ-3

Каучук синтетический цис-изопреновый СКИ-3 является продуктом полимеризации изопрена в среде изопентана с использованием катализатора на основе соединений титана и содержащий не менее 97% 1,4 цис-звеньев. Каучук стабилизирован окрашивающим антиоксидантом. Относится к группе каучуков общего назначения. Предназначен для производства шин и резинотехнических изделий, а также резиновых изделий электронной и электротехнической промышленности.

ООО «ТОЛЬЯТТИКАУЧУК»



445007, Самарская область,
г. Тольятти, ул. Новозаводская, д. 8
Тел.: (8482) 36-90-00
E-Mail: officetk@tatneft.tatar togliatti.
tatneft.ru, VK: tlткаучук



ПОРОХ ПИРОКСИЛИНОВЫЙ «ИРБИС 570» ОХОТНИЧИЙ (СПОРТИВНЫЙ)

Двуосновный пироксилиновый медленно горящий порошок «Ирбис 570» (ТУ 20. 51. 11-096-13999838-2023). Порох предназначен для снаряжения патронов калибров 338 LM, 300 Win Mag, 300 Norma Magnum, 375 CheyTac, 408 CheyTac. Характеристики «Ирбис 570» позволяют достигать отличных результатов в охоте и спортивной стрельбе. Небольшая скорость горения «Ирбис 570» позволяет использовать более тяжелые пули.

ФКП «КАЗАНСКИЙ ГОСУДАРСТВЕННЫЙ КАЗЕННЫЙ
ПОРОХОВОЙ ЗАВОД»



420032, Республика Татарстан,
г. Казань, ул. Первого мая, д. 14
Тел.: (843) 554-45-73
E-Mail: odp@kgpp.ru
kazanpowder.ru





ПОЛИЭТИЛЕНТЕРЕФТАЛАТ ВЫСОКОВЯЗКИЙ.

ТМ «ЕКОРЕТ» («ЕКОРЕТ 76», «ЕКОРЕТ 80», «ЕКОРЕТ 84»), «ЕКОРЕТ FRH» («ЕКОРЕТ 76 FRH», «ЕКОРЕТ 80 FRH», «ЕКОРЕТ 84 FRH»), «ЕКОРЕТ SP»

АО «Экопэт» – крупнейшее предприятие по производству полиэтилентерефталата в России и Восточной Европе, созданное с целью реализации долгосрочного проекта ПЭТФ на российском и европейском полимерных рынках. Производит высоковязкий гранулированный ПЭТФ под торговой маркой «Екорет», который предназначен для производства ПЭТ-бутылок для напитков, молочных продуктов, растительного масла и т. д., изделий из листового термоформования, различных изделий технического, медицинского и бытового назначений.

АО «ЭКОПЭТ»



236013, Республика Татарстан,
г. Калининград,
ул. Балтийское шоссе, д. 123
Тел.: (4012) 63-40-00, 63-40-01
E-Mail: office@ekopet.ru
eko.pet



ГЕРМЕТИКИ СИЛИКОНОВЫЕ «АВТОСИЛ»

ООО «КЗМХ» – российский производитель химической продукции глубокой переработки, отвечающей запросам рынка. Герметики «Автосил» – это серия современных нейтральных герметиков-прокладок с уникальным комплексом физико-химических свойств на основе высококачественного силиконового каучука. Благодаря передовой технологии изготовления обладают повышенными прочностными характеристиками и улучшенными высокотемпературными и эксплуатационными свойствами в рабочем диапазоне температур от -50°C до +350°C.

ООО «КАЗАНСКИЙ ЗАВОД МАЛОТОННАЖНОЙ ХИМИИ»



420054, Республика Татарстан,
г. Казань, ул. Крутовская, д. 26
Тел.: (843) 598-09-99, 598-09-14
E-Mail: autosil@kzmx.ru
autosil.ru



ОСАДИТЕЛЬ ТЯЖЕЛЫХ МЕТАЛЛОВ «МЕТАЛЛИКС»

Осадитель тяжелых металлов «Металликс» предназначен для применения на очистных сооружениях предприятий с целью очистки сточных вод от ионов тяжелых металлов (медь, цинк и т. д.). Реагент производится из отечественного сырья и обладает высокой эффективностью осаждения металлов с минимальным расходом, что позволяет достичь норматива состава сточных вод.

АО «ИЖЕВСКИЙ ЭЛЕКТРОМЕХАНИЧЕСКИЙ ЗАВОД «КУПОЛ»



426033, Удмуртская Республика,
г. Ижевск, ул. Песочная, д. 3
Тел.: (3412) 90-32-11, 72-22-09
E-Mail: iemz@kupol.ru
kupol.ru,
VK: izh_kupol



ПЕРЕКИСЬ ВОДОРОДА КОНЦЕНТРИРОВАННАЯ

ООО «Волжская перекись» производит перекись водорода уникальным на российском рынке антрахиноновым методом, благодаря которому концентрация продукта достигает 60%, а образование примесей полностью исключается. В 2024 году предприятие вышло на проектную мощность в 50000 тонн/год в пересчете на 100% концентрации, заместив импортные поставки для крупнейших и самых требовательных потребителей, среди которых целлюлозно-бумажная промышленность, радиоэлектроника, медицина и др.

ООО «ВОЛЖСКАЯ ПЕРЕКИСЬ»



429965, Чувашская Республика,
г. Новочебоксарск,
ул. Промышленная, д. 101,
оф. 598, 232
Тел.: (8352) 73-54-37, 73-55-57
E-Mail: info@volperox.com
volperox.ru



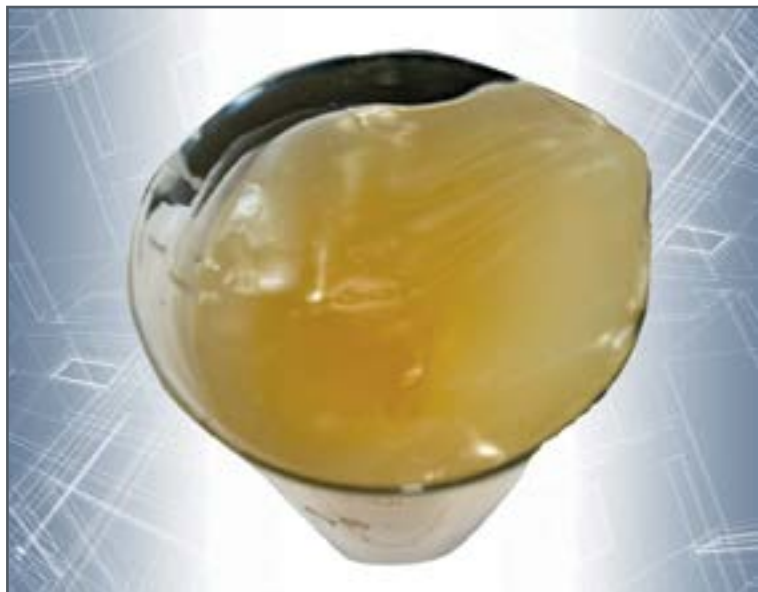

ЭМУЛЬСИЯ НИЗКОВЯЗКАЯ

Низковязкая эмульсия предназначена для изготовления эмульсионных взрывчатых веществ на местах их применения для взрывных работ на земной поверхности.

«БИЙСКИЙ ОЛЕУМНЫЙ ЗАВОД» – ФИЛИАЛ
ФКП «ЗАВОД ИМЕНИ Я. М. СВЕРДЛОВА»



659322, Алтайский край,
г. Бийск, ул. Михаила Кутузова, д. 57
Тел.: (3854) 39-73-00
E-Mail: info@boz.sverdlova.ru
fkrboz.ru, боз.рф



ГЕРМЕТИК БОРТА «ВНЗ PROFESSIONAL» БЕСЦВЕТНЫЙ

Герметик борта бесцветный «BHZ professional» предназначен для уплотнения зазоров, обусловленных возрастом или износом бортовых колец. Не оставляет черных следов (в отличие от классического герметика борта), легко стирается при повторной замене шин. Качество продукта имеет идентичные характеристики, сравнимые с товаром производства США и Германии. Герметик выпускается объемом 1 л и 5 л.

ООО «БАРНАУЛЬСКИЙ ХИМИЧЕСКИЙ ЗАВОД»



656039, Алтайский край,
г. Барнаул,
Тракт Павловский, д. 1
Тел.: (3852) 50-67-89
E-Mail: kom@bchp.ru
bchp.ru,
VK: bchp22



УДОБРЕНИЕ АЗОТНО-ФОСФОРНОЕ, ОБОГАЩЕННОЕ ЭЛЕМЕНТАРНОЙ СЕРОЙ. МАРКА Б

Удобрение азотно-фосфорное, обогащенное элементарной серой, марки Б применяется в сельском хозяйстве и личных подсобных хозяйствах для внесения в подкормку под сельскохозяйственные культуры и декоративные насаждения на различных типах почв в открытом и защищенном грунте.

ООО «ЕВРОХИМ – БЕЛОРЕЧЕНСКИЕ МИНУДОБРЕНИЯ»

352636, Краснодарский край,
г. Белореченск

Тел.: (86155) 7-42-12

E-Mail: EuroChem-BMU@eurochem.ru
eurochemgroup.com



ДОБАВКА ПИЩЕВАЯ (ПРОПЕЛЛЕНТ, УПАКОВОЧНЫЙ ГАЗ): АРГОН (ARGON) E938 ГАЗООБРАЗНЫЙ

Компания производит пищевые газовые смеси на основе двух типов газа – это углекислота и азот. Компоненты пищевого газа не токсичны, не горят и не воспламеняются. Пищевые газовые смеси создают в упаковке специальную газовую среду, которая предотвращает процесс окисления жиров, витаминов. Пищевые газовые смеси имеют также антибактериальные и антисептические свойства. В нашей компании вы легко можете заказать пищевую смесь в баллонах по доступным ценам с доставкой специализированным транспортом.

ООО «АРГОН»

350001, Краснодарский край,
г. Краснодар,

ул. им. Вишняковой, д. 2, оф. 17

E-Mail: info@argon-gas.ru

argon-gas.ru





ДОБАВКИ ПИЩЕВЫЕ (ПРОПЕЛЛЕНТЫ, УПАКОВОЧНЫЕ ГАЗЫ): СМЕСИ ПИЩЕВЫЕ. МАРКА «БИОМИКС»

Компания производит пищевые газовые смеси на основе двух типов газа – это углекислота и азот. Компоненты пищевого газа не токсичны, не горят и не воспламеняются. Пищевые газовые смеси создают в упаковке специальную газовую среду, которая предотвращает процесс окисления жиров, витаминов. Пищевые газовые смеси имеют также антибактериальные и антисептические свойства. В нашей компании вы легко можете заказать пищевую смесь в баллонах по доступным ценам с доставкой специализированным транспортом.

ООО «АРГОН»



350001, Краснодарский край,
г. Краснодар,
ул. им. Вишняковой, д. 2, оф. 17
E-Mail: info@argon-gas.ru
argon-gas.ru



СМЕСЬ ГАЗОВАЯ СВАРОЧНАЯ ТРЕХКОМПОНЕНТНАЯ

ООО «Аргон» предлагает трехкомпонентные сварочные смеси собственного производства для различных марок черных металлов. С помощью сварочных смесей гораздо легче осуществлять струйный или управляемый перенос расплавленного металла с электродов на изделие. Применение смеси во время сварки дает возможность управлять свойствами электрической дуги, существенно уменьшает расход электродов, а также позволяет сделать более четкие сварные швы.

ООО «АРГОН»



350001, Краснодарский край,
г. Краснодар,
ул. им. Вишняковой, д. 2, оф. 17
E-Mail: info@argon-gas.ru
argon-gas.ru



ЛАТЕКС СИНТЕТИЧЕСКИЙ БУТАДИЕННИТРИЛЬНЫЙ БНЛ

Латекс синтетический бутадиеннитрильный – продукт совместной полимеризации бутадиена-1,3, нитрила акриловой кислоты и карбоксиллирующего агента. Латекс применяется для производства диагностических перчаток, перчаток промышленного назначения на текстильной основе и демонстрирует эффективное сочетание прочности и эластичности. АО «КЗСК» полностью закрывает потребности российских производителей латексных перчаток в сырье, решая проблему зависимости от импортного сырья.

АО «КРАСНОЯРСКИЙ ЗАВОД СИНТЕТИЧЕСКОГО КАУЧУКА»

660004, Красноярский край,
г. Красноярск, пер. Каучуковый, д. 6
Тел.: (391) 215-93-00
E-Mail: info@kzsk.sibur.ru
sibur.ru/kzsk

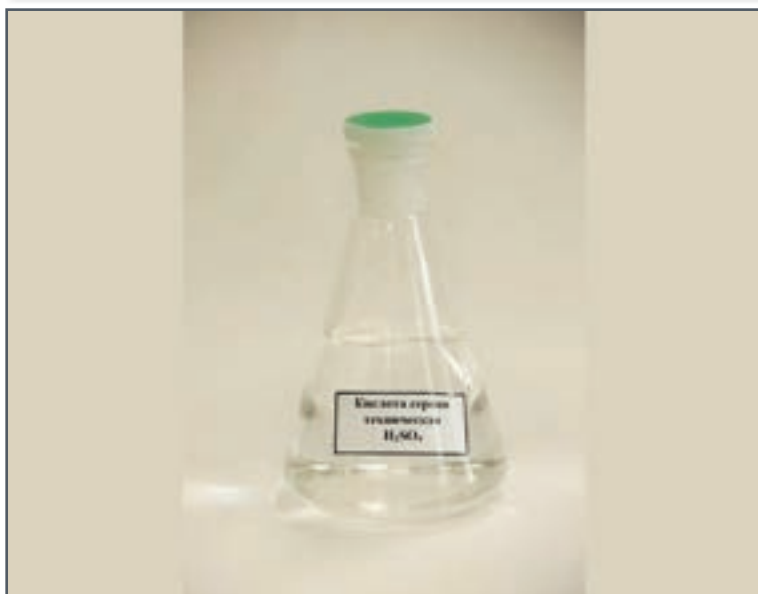

КИСЛОТА СЕРНАЯ КОНТАКТНАЯ ТЕХНИЧЕСКАЯ. ПЕРВЫЙ СОРТ

Кислота серная контактная техническая первого сорта предназначена для производства удобрений, искусственного волокна, капролактама, двуокиси титана, этилового спирта, анилиновых красителей и целого ряда других производств. Производство серной кислоты позволяет существенно снизить выбросы сероводородсодержащего газа.

ООО «ЛУКОЙЛ-ПЕРМНЕФТЕОРГСИНТЕЗ»

614055, Пермский край,
г. Пермь, ул. Промышленная, д. 84
Тел.: (342) 220-26-77
E-Mail: lukpnos@pnos.lukoil.com
pnos.lukoil.ru





ПОЛИСТИРОЛ ВСПЕНИВАЮЩИЙСЯ (ПСВ) «АЛЬФАПОР»

Предназначен для производства изделий из пенополистирола: строительной теплоизоляции, несъемной опалубки, пенополистирольных блоков для строительства дорог и мостов, упаковки бытовой техники и пищевой упаковки. Теплоизоляция из ПСВ обладает хорошими тепловыми свойствами, низким водопоглощением, сопротивлением широкому ряду химических и иных сред, стойкостью к биологическому воздействию. Благодаря добавлению антипиренов (противопожарные добавки) ПСВ является самозатухающим, не поддерживает горение.

АО «СИБУР-ХИМПРОМ»

СИБУР

614055, Пермский край,
г. Пермь, ул. Промышленная, д. 98
Тел.: (342) 290-82-16
E-Mail: Mail-shpsibur.ru
sibur.ru/shp,
VK: www.sibur.ru/SiburKhimprom



ПЛАСТИФИКАТОР ДОТФ

ДОТФ – экологичный пластификатор будущего, не содержит фталаты. Обладает пониженной летучестью, повышенной морозостойкостью, диэлектрикой и термостабильностью. Безвреден для здоровья, применим во всех областях жизнедеятельности человека.

АО «СИБУР-ХИМПРОМ»

СИБУР

614055, Пермский край,
г. Пермь, ул. Промышленная, д. 98
Тел.: (342) 290-82-16
E-Mail: Mail-shpsibur.ru
sibur.ru/shp,
VK: www.sibur.ru/SiburKhimprom



ЭФИР МЕТИЛ-ТРЕТ-БУТИЛОВЫЙ МТБЭ

МТБЭ используется в качестве высокооктанового компонента автомобильных бензинов.

АО «СИБУР-ХИМПРОМ»

СИБУР

614055, Пермский край,
г. Пермь, ул. Промышленная, д. 98
Тел.: (342) 290-82-16
E-Mail: Mail-shpsibur.ru
sibur.ru/shp,
VK: www.sibur.ru/SiburKhimprom



ЛИГНОСУЛЬФОНАТЫ ТЕХНИЧЕСКИЕ ЖИДКИЕ, ПОРОШКООБРАЗНЫЕ

Лигносulfонаты технические производятся в жидком и порошкообразном виде из щелока, образующегося при варке небеленой бисульфитной целлюлозы. Основное назначение обусловлено высокой поверхностной активностью лигносulfонатов, что позволяет использовать их в качестве добавки в различных отраслях промышленности: химической, нефтедобывающей, цементной, в литейном производстве и др. Продукция имеет паспорт безопасности химической продукции.

АО «СОЛИКАМСКБУМПРОМ»

 АКЦИОНЕРНОЕ ОБЩЕСТВО
СОЛИКАМСКБУМПРОМ

618548, Пермский край,
г. Соликамск,
ул. Коммунистическая, д. 21
Тел.: (34253) 6-46-63, 6-44-36
E-Mail: pochta@solbum.ru
solbum.ru,
VK: solbumofficial





УДОБРЕНИЕ АЗОТНО-ФОСФОРНО-КАЛИЙНОЕ (НРК-УДОБРЕНИЕ). МАРКА 10: 26: 26

Удобрение азотно-фосфорно-калийное (НРК-удобрение) – сложное минеральное удобрение, содержащее питательные компоненты: азот, фосфор и калий. Применяется в сельскохозяйственном производстве в качестве подкормки, основного и припосевного внесения во все виды культур. Выпускается по ТУ 20. 15. 71-094-00203766-2020.

АО «НЕВИННОМЫССКИЙ АЗОТ»



357107, Ставропольский край,
г. Невинномысск, ул. Низяева, д. 1
Тел.: (86554) 4-42-65
E-Mail: nevinazot@eurochem.ru
eurochem.ru,
VK: nevazot



КАРБАМИД. МАРКА Б

Карбамид марки Б – гранулированный продукт белого цвета, применяется в качестве универсального азотного удобрения под все сельскохозяйственные культуры на различных типах почв. Выпускается по ГОСТ 2081-2010 с изм. № 1-2 «Карбамид. Технические условия».

АО «НЕВИННОМЫССКИЙ АЗОТ»



357107, Ставропольский край,
г. Невинномысск, ул. Низяева, д. 1
Тел.: (86554) 4-42-65
E-Mail: nevinazot@eurochem.ru
eurochem.ru,
VK: nevazot



МЕЛАМИН

Меламин – белый мелкокристаллический порошок, широко используется для получения синтетических смол: в производстве декоративного ламината, клеев, красок, лаков, для машиностроения, для текстильной промышленности, для бумажной промышленности, в производстве пластиков или предметов для домашнего хозяйства, в производстве огнеза. Выпускается по ТУ 2478-092-00203766-2007 с изм. № 1-3 «Меламин. Технические условия».

АО «НЕВИННОМЫССКИЙ АЗОТ»



357107, Ставропольский край,
г. Невинномысск,
ул. Низяева, д. 1
Тел.: (86554) 4-42-65
E-Mail: nevinazot@eurochem.ru
eurochem.ru,
VK: nevazot



ПОЛИЭТИЛЕН 273-83

Полиэтилен низкого давления марки 273-83 получен методом газофазной полимеризации этилена на комплексном металлоорганическом катализаторе. Полиэтилен марки 273-83 применяется для производства различных изделий методами экструзии и выдувного формования. Обладает повышенной стойкостью к термоокислительному старению.

ООО «СТАВРОЛЕН»



356800, Ставропольский край,
г. Будённовск,
ул. Розы Люксембург, д. 1
Тел.: (86559) 2-50-08
E-Mail: mail.stavrolen@lukoil.com
stavrolen.lukoil.ru/ru





15 лет

ПОЛИПРОПИЛЕН PPG1034-04

Полипропилен марки PPG1034-04 получен методом газофазной полимеризации пропилена в присутствии металлоорганических катализаторов при среднем давлении и применяется для изготовления биорентированной металлизированной пленки методом высокоскоростной экструзии. Обладает стойкостью к термоокислительному старению, улучшенными технологическими свойствами.

ООО «СТАВРОЛЕН»



356800, Ставропольский край,
г. Будённовск,
ул. Розы Люксембург, д. 1
Тел.: (86559) 2-50-08
E-Mail: mail.stavrolen@lukoil.com
stavrolen.lukoil.ru/ru



РЕАГЕНТ КОМПОЗИЦИОННЫЙ «АКФ» ДЛЯ ОЧИСТКИ МНОГОКОМПОНЕНТНЫХ СТОЧНЫХ ВОД

Композиционный реагент для очистки многокомпонентных сточных вод «АКФ», предназначенный для очистки от механических примесей воды хозяйственно-питьевого и промышленного назначения (свинокомплексы, птицекомплексы, молочные комбинаты и пр.), для производства бумаги и картона в целлюлозно-бумажной промышленности.

ООО «ПРОМЫШЛЕННАЯ КОМПАНИЯ «ЮГО-ЗАПАД-ХИМПРОМ»



308006, г. Белгород,
ул. Корочанская, д. 132 Б, оф. 2
Тел.: (4722) 21-71-82, 36-62-06
E-Mail: 217182@mail.ru
sw-chemprom.ru,
VK: khimiya_chernozemya



СРЕДСТВА МОЮЩИЕ «ЛИДЕР» ТЕХНИЧЕСКИЕ

Средство с низким пенообразованием. Входящие в состав средства ПАВ представляют собой полностью биоразлагаемую смесь с уникальными характеристиками. Обладает отличным смачиванием и хорошо уничтожает протеиновую пену. Средство предназначено для обезжиривания различных поверхностей технологического оборудования, эффективно удаляет жиры и протеины, удаляет молочный и пивной камень, не вызывает коррозии металлов. Может применяться для ручной и механизированной мойки, в том числе СІР-мойки.

ООО «ПРОМЫШЛЕННАЯ КОМПАНИЯ «ЮГО-ЗАПАД-ХИМПРОМ»



308006, г. Белгород,
ул. Корочанская, д. 132 Б, оф. 2
Тел.: (4722) 21-71-82, 36-62-06
E-Mail: 217182@mail.ru
sw-chemprom.ru,
VK: khimiya_chnozemya



ЭМУЛЬГАТОР «АРГУНИТ РХ». МАРКА РХ-М, РХ-Д, РХ-К (М2), РХ-К (К3)

Эмульгатор «Аргунит РХ» предназначен для получения обратных эмульсий водных растворов нитратных солей, используемых в горнорудной промышленности, а также для получения гидрофобно-эмульсионных растворов на углеводородной основе, используемых при бурении нефтяных и газовых скважин, а также в качестве гидрофобизаторов и ингибиторов, технологических и смазочно-охлаждающих жидкостей (СОЖ).

ООО «РУДХИМ»



309076, Белгородская область,
пос. Яковлево, ул. Южная, д. 12
Тел.: (4722) 50-02-31
E-Mail: office@rudchem.ru
rudchem.ru



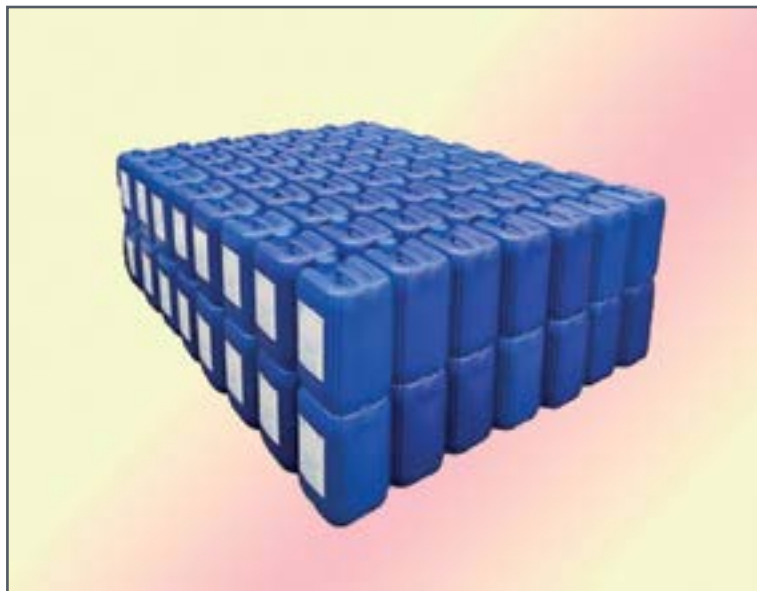

РЕАГЕНТ «МЕМБРАНИУМ» ЛАБ-400Р

Реагент «Мембраниум» ЛАБ-400Р применяется в качестве универсального антискаланта, способного стабилизировать широкий спектр пересыщенных солевых растворов. Предназначен для использования в качестве ингибитора отложений минеральных солей в обратноосмотических и нанофильтрационных установках очистки воды. Эффективен в предотвращении карбонатных, фосфатных и сульфатных отложений.

АО «РМ НАНОТЕХ»



600031, г. Владимир,
ул. Добросельская, д. 224
Тел.: (4922) 47-40-01
E-Mail: info@membranium.com
membranium.com,
VK: membraniuminfo



ПОКРЫТИЯ ГИДРОИЗОЛЯЦИОННЫЕ ПОЛИМЕРНЫЕ «БРОНЯ АКВАБЛОК»: «БРОНЯ АВТО БРОНЯ», «БРОНЯ ЦИНК ПРО 96%»

Однокомпонентное каучуковое покрытие «Броня Цинк про 96%» предназначено для максимальной защиты от коррозии металлических конструкций. Съемное защитное покрытие «Броня Авто Броня» используется при защите лакокрасочного покрытия автомобиля и обладает высокой эластичностью, отличной адгезией к металлическим и пластиковым поверхностям, надежно защищая их от сколов, царапин, коррозии, природных факторов и химических реагентов.

ООО НПО «БРОНЯ»



400005, г. Волгоград,
ул. Батальонная, д. 13А
Тел.: 00550-34-34, (8442) 50-62-30
E-Mail: info@nano34.ru
nano34.ru,
VK: Vk.com/bronya34



НИТРОАММОФОСКА (АЗОФОСКА).
МАРКА НРК: 16-16-8

Сложное азотно-фосфорно-калийное удобрение. Применяется для основного, предпосевного и местного внесения в рядки при посеве, а также для подкормки растений. Применяется на всех типах почв, под все сельскохозяйственные культуры. Не слеживается, обладает 100% рассыпчатостью. Поставляется насыпью, в полипропиленовых мешках по 50 кг и мягких контейнерах (биг-бэгах).

АО «МИНУДОБРЕНИЯ»



396657, Воронежская область,
г. Россошь, ул. Химзаводская, д. 2
Тел.: (47396) 2-17-30
E-Mail: ao@minudo.ru
minudo.ru,
VK: minudo



НИТРОАММОФОСКА (АЗОФОСКА)
МАРКА НРК: 16-16-16, 27-6-6+S

Сложное азотно-фосфорно-калийное удобрение. Применяется для основного, предпосевного и местного внесения в рядки при посеве, а также для подкормки растений. Применяется на всех типах почв, под все сельскохозяйственные культуры. Не слеживается, обладает 100% рассыпчатостью. Поставляется насыпью, в полипропиленовых мешках по 50 кг и мягких контейнерах (биг-бэгах).

АО «МИНУДОБРЕНИЯ»



396657, Воронежская область,
г. Россошь, ул. Химзаводская, д. 2
Тел.: (47396) 2-17-30
E-Mail: ao@minudo.ru
minudo.ru,
VK: minudo





МЕЛ ТЕХНОЛОГИЧЕСКИЙ

Мел технологический применяется в стекольной промышленности при изготовлении стекла, а также в строительстве при производстве строительных материалов, цемента. Поставляется насыпью, железнодорожным и автомобильным транспортом.

АО «МИНУДОБРЕНИЯ»



396657, Воронежская область,
г. Россошь, ул. Химзаводская, д. 2
Тел.: (47396) 2-17-30
E-Mail: ao@minudo.ru
minudo.ru,
VK: minudo



ТЕРМОЭЛАСТОПЛАСТ БУТАДИЕН-СТИРОЛЬНЫЙ СБС РП 8361

Термоэластопласты СБС РП 8361 используются в производстве обувных композиций, в производстве технических компаундов, обладают высокой эластичностью, износостойкостью и хорошей перерабатываемостью благодаря особенностям структуры и содержанию масла.

АО «ВОРОНЕЖСКИЙ СИНТЕТИЧЕСКИЙ КАУЧУК»



394014, г. Воронеж,
просп. Ленинский, д. 2
Тел.: (473) 220-68-89, 220-67-09,
220-68-88, 220-68-69
E-Mail: VSK-office@vsk.sibur.ru
sibur.ru/voronejkauchuk,
VK: siburvn



ПОРОШОК АКТИВИРОВАННЫЙ МИНЕРАЛЬНЫЙ МП-1

ООО «ВЗМП» выпускает минеральный порошок, применяемый при производстве асфальта. Введение его в состав асфальтобетонных смесей позволяет улучшить качество и снизить потребление битума на 10–15%. Основным отличием минерального порошка, производимого ВЗМП, от аналогов является дополнительная двухстадийная активация, увеличивающая время хранения и повышающая его гидрофобность. Оборудование предприятия позволяет получать частицы порошка кубовидной формы и стабильного грансостава.

ООО «ВОРОНЕЖСКИЙ ЗАВОД МИНЕРАЛЬНОГО ПОРОШКА»

396335, Воронежская область,
пос. Отрадное,
ул. Автодорожная, д. 3А
Тел.: (473) 233-20-63, 233-20-64
E-Mail: vzmp@vzmp-vrn.ru
vzmp-vrn.ru



АЗОТ ГАЗООБРАЗНЫЙ ТЕХНИЧЕСКИЙ КОМПРИМИРОВАННЫЙ. ВТОРОЙ СОРТ

Азот газообразный технический компримированный предназначен для создания инертной атмосферы при производстве, хранении и транспортировании легко окисляемых продуктов, при высокотемпературных процессах обработки металлов, не взаимодействующих с азотом, для консервации замкнутых металлических сосудов и трубопроводов и других целей. Является сырьем для производства аммиака. Используется для подготовки оборудования к проведению ремонта в части инертизации внутренней среды.

АО «АНГАРСКАЯ НЕФТЕХИМИЧЕСКАЯ КОМПАНИЯ»

665830, Иркутская область,
г. Ангарск
Тел.: (3955) 57-84-04
E-Mail: delo@anhk.rosneft.ru
anhk.ru,
VK: anhk_rosneft





ДИМЕТИЛАМИН ТЕХНИЧЕСКИЙ

Диметиламин технический (ДМА) является источником основного органического азота, представляет собой прозрачный сжиженный газ, используемый как сырье для синтеза различных химических соединений. В АО «АНХК» ДМА производят из метанола и аммиака. ДМА используется как полуфабрикат при получении красителей, ПВА; в кожевенной промышленности; в производстве пластификаторов; для получения ионообменных смол, жидких мощных средств; в производстве корда для шин.

АО «АНГАРСКАЯ НЕФТЕХИМИЧЕСКАЯ КОМПАНИЯ»



665830, Иркутская область,
г. Ангарск
Тел.: (3955) 57-84-04
E-Mail: delo@anhk.rosneft.ru
anhk.ru,
VK: anhk_rosneft



МОНОМЕТИЛАМИН ТЕХНИЧЕСКИЙ

Монометиламин используется при производстве N-метилпирролидона, для получения инсектицидов, монометилгидразина – компонента ракетного топлива, при изготовлении лекарственных средств, для получения взрывчатых веществ, в синтезе фунгицидов, ингибиторов коррозии, бактерицидных препаратов, присадок к смазочным маслам; при обработке шкур в кожевенной промышленности; как исходное сырье для производства диметилкарбамида. АО «АНХК» является единственным производителем в РФ товарного монометиламина.

АО «АНГАРСКАЯ НЕФТЕХИМИЧЕСКАЯ КОМПАНИЯ»



665830, Иркутская область,
г. Ангарск
Тел.: (3955) 57-84-04
E-Mail: delo@anhk.rosneft.ru
anhk.ru,
VK: anhk_rosneft



АЗОТ ЖИДКИЙ ТЕХНИЧЕСКИЙ. ПЕРВЫЙ СОРТ

Азот жидкий технический первого сорта (пищевая добавка – азот (Nitrogen) E941) используется преимущественно в качестве хладагента в различных отраслях промышленности, в косметологии, а также (после газификации) для создания инертной атмосферы при производстве, хранении и транспортировании легко окисляемых продуктов, при высокотемпературных процессах обработки металлов, не взаимодействующих с азотом, для консервации замкнутых металлических сосудов, трубопроводов и других целей.

АО «АНГАРСКАЯ НЕФТЕХИМИЧЕСКАЯ КОМПАНИЯ»



665830, Иркутская область,
г. Ангарск
Тел.: (3955) 57-84-04
E-Mail: delo@anhk.rosneft.ru
anhk.ru,
VK: anhk_rosneft



БЕНЗОЛ НЕФТЯНОЙ. МАРКА ОЧИЩЕННЫЙ, МАРКА ДЛЯ СИНТЕЗА. ВЫСШИЙ СОРТ, ПЕРВЫЙ СОРТ

Бензол нефтяной получается в процессе каталитического риформинга бензиновых фракций, каталитического гидродеалкилирования толуола и ксилола, а также при пиролизе нефтяного сырья и предназначен в качестве сырья для производства этилбензола, синтетических волокон и каучуков, пластмасс, красителей и других продуктов органического синтеза, а также для экспорта.

АО «АНГАРСКИЙ ЗАВОД ПОЛИМЕРОВ»



665835, Иркутская область,
г. Ангарск
Тел.: (3955) 57-30-00, 57-30-02
E-Mail: secr@azp.rosneft.ru





ПОЛИСТИРОЛ ВСПЕНИВАЮЩИЙСЯ ПСВ-СВ-НМ-Р-О

Полистирол – четвертый по популярности полимер в мире. Это продукт полимеризации стирола, относится к полимерам класса термoplastов. Полистирол лишен запаха, легко окрашивается, экологически безвреден, выпускается в виде гранул. Сфера его использования обширна. Он применяется в строительстве (теплоизоляционные плиты, несъемная опалубка, сэндвич-панели), рекламе, медицинской технике, светотехнике, электротехнике, для производства товаров бытового назначения: игрушек, упаковок, фурнитуры, пленки.

АО «АНГАРСКИЙ ЗАВОД ПОЛИМЕРОВ»



РОСНЕФТЬ

665835, Иркутская область,
г. Ангарск
Тел.: (3955) 57-30-00, 57-30-02
E-Mail: secr@azp.rosneft.ru



ЭТИЛБЕНЗОЛ ТЕХНИЧЕСКИЙ. ВЫСШИЙ СОРТ, ПЕРВЫЙ СОРТ

Этилбензол технический получается при алкилировании бензола этиленом, предназначен для синтеза стирола.

АО «АНГАРСКИЙ ЗАВОД ПОЛИМЕРОВ»



РОСНЕФТЬ

665835, Иркутская область,
г. Ангарск
Тел.: (3955) 57-30-00, 57-30-02
E-Mail: secr@azp.rosneft.ru



СЕЛИТРА АММИАЧНАЯ ГРАНУЛИРОВАННАЯ ПОРИСТАЯ. МАРКА ПАС М (МОДИФИЦИРОВАННАЯ)

ООО «Ангарский азотно-туковый завод» является развивающимся промышленным предприятием. В 2017 году ООО «ААТЗ» провело совершенствование технологии производства пористой аммиачной селитры и в настоящее время выпускает продукт улучшенного качества марки ПАС М, который не уступает мировым производителям. ПАС М широко используется в угольной и горнорудной промышленности. Более 80 грузополучателей в России и СНГ уже используют ПАС М производства ООО «ААТЗ» и их количество растет.

ООО «АНГАРСКИЙ АЗОТНО-ТУКОВЫЙ ЗАВОД»

665800, Иркутская область,
г. Ангарск, кв-л 53 (Первый промышленный
массив тер.), стр. 1, объект 1034
Тел.: (3955) 57-56-88, 57-39-99, 52-75-85
E-Mail: aatz@aatz.ru
aatz.ru



МУКА ДОЛОМИТОВАЯ

Доломитовая мука предназначена для известкования кислых почв с целью увеличения урожайности сельскохозяйственных культур, улучшения физических, физико-химических и биологических свойств почвы, условий питания растений, эффективности использования органических и минеральных удобрений, связывания тяжелых металлов и радионуклидов, получения экологически чистой продукции. Работает 5–7 лет.

ООО «СИБИРСКИЙ РЕГИОН»

665431, Иркутская область,
с. Верхний Булай,
ул. Булайская, д. 58
Тел.: (39546) 6-20-60,
(3952) 67-70-51
E-Mail: info@region38.com

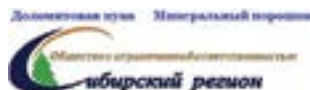



КИСЛОТА АЗОТНАЯ НЕКОНЦЕНТРИРОВАННАЯ

Азотная кислота выпускается по ГОСТ 53789 с массовой долей содержания не менее 57%. Азотная кислота имеет широкий спектр применения: при производстве минеральных удобрений, таких как аммиачная селитра и комплексные удобрения; при производстве взрывчатых веществ, таких как динамит, тротил и нитроглицерин, которые используются в оборонной, горнодобывающей промышленности и строительстве; при синтезе химической продукции служит сырьем для получения нитроклетчатки и полиуретана.

КАО «АЗОТ»

650021, г. Кемерово,

ул. Грузовая, стр. 1

Тел.: (3842) 57-22-99

E-Mail: info@azot.kuzbass.net

kem-azot.ru, VK: Азот



БЕНЗОЛ СЫРОЙ КАМЕННОУГОЛЬНЫЙ

ПАО «Кокс» является ведущим предприятием в России по производству и экспорту кокса металлургического фракции +25 мм, а также смолы каменноугольной, сырого бензола и коксового газа. ПАО «Кокс» прошло международную сертификацию системы менеджмента качества и экологического менеджмента в соответствии с ISO 9001 и ISO 14001, что обеспечивает эффективную работу предприятия и позволяет контролировать качество выпускаемой продукции. Бензол сырой каменноугольный выпускается по ТУ 2415-004-00186683-2015.

ПАО «КОКС»

650021, г. Кемерово,

ул. 1-я Стахановская, д. 6

Тел.: (3842) 49-60-12, 77-31-52

E-Mail: export-koks@metholding.com

metholding.ru,

VK: pao_koks





НИТРОАММОФОСКА. МАРКА NPK 17-6-18+MGO

Новинка на рынке комплексных удобрений NPK 17-6-18+MgO содержит все питательные элементы в одной грануле. Особенностью состава является магний, способствующий активизации ферментов и ускорению образования углеводов. Хорошо хранится и транспортируется.

ФИЛИАЛ «КЧХК» АО «ОБЪЕДИНЕННАЯ ХИМИЧЕСКАЯ КОМПАНИЯ «УРАЛХИМ» В Г. КИРОВО-ЧЕПЕЦКЕ

613040, Кировская область,
г. Кирово-Чепецк, пер. Пожарный, д. 7
Тел.: (83361) 9-42-24, 9-35-36
E-Mail: kckk@uralchem.com
uralchem.ru,

VK: uralchem_and_i vk.com/kckk.uralchem

УРАЛХИМ



АЗОФОСКА. МАРКА NPK 19-4-19

Новое комплексное NPK-удобрение с повышенным содержанием азота и калия. Марка NPK 19-4-19 содержит все питательные элементы в одной грануле, обеспечивает растения долгосрочным азотным питанием. Хорошо хранится и транспортируется, дает фермеру возможность подобрать эффективную систему питания на основе потребности культур и анализа почвы.

ФИЛИАЛ «КЧХК» АО «ОБЪЕДИНЕННАЯ ХИМИЧЕСКАЯ КОМПАНИЯ «УРАЛХИМ» В Г. КИРОВО-ЧЕПЕЦКЕ

613040, Кировская область,
г. Кирово-Чепецк, пер. Пожарный, д. 7
Тел.: (83361) 9-42-24, 9-35-36
E-Mail: kckk@uralchem.com
uralchem.ru,

VK: uralchem_and_i vk.com/kckk.uralchem

УРАЛХИМ





АЗОФОСКА. МАРКА NPKS 27-6-6-2

Высокоэффективное комплексное удобрение, содержащее важнейшие для растений питательные элементы в одной грануле. Азот, фосфор и калий обеспечивают интенсивный рост вегетативной массы растений, а добавка серы улучшает усвоение растениями этих питательных элементов. Особенно эффективно в качестве весенней подкормки для однолетних и многолетних трав, а также кормовых культур и озимых зерновых. Обладает отличными физико-химическими характеристиками, что облегчает хранение и внесение.

ФИЛИАЛ «КЧХК» АО «ОБЪЕДИНЕННАЯ ХИМИЧЕСКАЯ КОМПАНИЯ «УРАЛХИМ» В Г. КИРОВО-ЧЕПЕЦКЕ

613040, Кировская область,
г. Кирово-Чепецк, пер. Пожарный, д. 7
Тел.: (83361) 9-42-24, 9-35-36
E-Mail: kckk@uralchem.com
uralchem.ru,
VK: uralchem_and_i vk.com/kckk.uralchem

УРАЛХИМ



НИТРАТ КАЛЬЦИЯ КОНЦЕНТРИРОВАННЫЙ

Единственный водорастворимый источник кальция с максимальным содержанием действующего вещества – 96% нитрата кальция в составе. Низкое содержание аммонийного азота и отсутствие кристаллизационной воды. Повышает устойчивость растений к стрессовым факторам среды, улучшает качество плодов, увеличивает срок их хранения. Кальций в доступной форме необходим в течение всей вегетации, так как данный элемент не перераспределяется внутри растений. В открытом грунте – отличное решение для кислых почв.

ФИЛИАЛ «КЧХК» АО «ОБЪЕДИНЕННАЯ ХИМИЧЕСКАЯ КОМПАНИЯ «УРАЛХИМ» В Г. КИРОВО-ЧЕПЕЦКЕ

613040, Кировская область,
г. Кирово-Чепецк, пер. Пожарный, д. 7
Тел.: (83361) 9-42-24, 9-35-36
E-Mail: kckk@uralchem.com
uralchem.ru,
VK: uralchem_and_i vk.com/kckk.uralchem

УРАЛХИМ



СУЛЬФОНИТРАТ. МАРКА NS 30-7

Безупречно сбалансированное соотношение «N: S»: низкая гигроскопичность, повышенная прочность гранул, устойчивость к слеживанию, отличные характеристики разбрасывания, высокая агрономическая эффективность. Обеспечивает растения питанием в течение всего вегетационного периода. Эффективно для большинства культур на всех типах почв. Стимулирует поглощение растениями фосфора, способствует извлечению фосфатов, накопившихся в почве.

ФИЛИАЛ «КЧХК» АО «ОБЪЕДИНЕННАЯ ХИМИЧЕСКАЯ КОМПАНИЯ «УРАЛХИМ» В Г. КИРОВО-ЧЕПЕЦКЕ

УРАЛХИМ

613040, Кировская область,
г. Кирово-Чепецк, пер. Пожарный, д. 7
Тел.: (83361) 9-42-24, 9-35-36
E-Mail: kckk@uralchem.com
uralchem.ru,
VK: uralchem_and_i vk.com/kckk.uralchem



БЕНЗОЛ НЕФТЕХИМИЧЕСКИЙ

Бензол нефтехимический применяется в качестве сырья для производства синтетических волокон и каучуков, пластмасс, красителей и других продуктов органического синтеза, входит в состав красок, топлив, растворителей. Выпускается по ГОСТ Р 58415-2019.

ООО «СИБУР-КСТОВО»

СИБУР
кстово

607650, Нижегородская область,
Кстовский район,
г. Кстово,
пр-д 4-й (Промышленный район), д. 2
Тел.: (83145) 9-49-00
E-Mail: info@sk.sibur.ru
sibur.ru/SiburKstovo,
VK: siburnn_profsoyuz





ЭТИЛЕН

Этилен применяется в производстве полиэтилена, поливинилхлорида, окиси этилена, этилового спирта, этилбензола, уксусного ангидрида, а также для холодильных установок. Выпускается по ГОСТ 25070-2013.

ООО «СИБУР-КСТОВО»



607650, Нижегородская область,
Кстовский район,
г. Кстово,
ул. 4-й (Промышленный район), д. №2
Тел.: (83145) 9-49-00
E-Mail: info@sk.sibur.ru
sibur.ru/SiburKstovo,
VK: siburmn_profsoyuz



СОСТАВ СИЛАН-МОДИФИЦИРОВАННЫЙ НОМАПРОМ 9355 STP ОДНОКОМПОНЕНТНЫЙ

Клей-герметик Номарпром 9355 STP предназначен для эластичного склеивания деталей из различных материалов, в том числе металлов и пластиков, эластичной герметизации и уплотнения внешних и внутренних швов в кузовах автомобилей и железнодорожного транспорта, при производстве контейнеров и конструкций в системах кондиционирования и вентиляции воздуха. Обеспечивает надежную фиксацию элементов сразу после монтажа с повышенной устойчивостью к провисанию.

ООО «ХОМА АДГЕЗИВ»



606038, Нижегородская область,
г. Дзержинск,
ш. Игумновское, д. 9С, оф. 11
Тел.: (495) 781-66-83,
(8313) 27-27-98
E-Mail: zakaz@homa.ru
homa.ru, VK: homa.ru_official



ЭФИР ДИМЕТИЛОВЫЙ «PROPELAN® EXTRA» ЖИДКИЙ

Диметиловый эфир высокой чистоты является универсальным, химически стабильным веществом без запаха и цвета с высокой растворяющей способностью по отношению как к полярным, так и к неполярным веществам. ООО «Аэрозолекс» производит диметиловый эфир (ДМЭ) высокой чистоты под собственной торговой маркой «PropeJan®». Запатентованная технология производства позволяет достигать максимальных показателей чистоты – 99,999% основного вещества при практически полном отсутствии прочих примесей.

ООО «АЭРОЗОЛЕКС»



606000, Нижегородская область,
г. Дзержинск,
ш. Портовое, д. 5Г
Тел.: (8313) 35-92-53
E-Mail: info@aerosolex.com
aerosolex.com,
VK: aerosolex



КАТАЛИЗАТОР НИЗКОТЕМПЕРАТУРНОЙ ИЗОМЕРИЗАЦИИ ПАРАФИНОВ АОК-72-55

Платиновый катализатор изомеризации легких бензиновых фракций АОК-72-55 применяется на нефтеперерабатывающих заводах при производстве автомобильных бензинов, отвечающих требованиям экологического класса К5. Продукт позволяет увеличить октановое число с 63–68 до 91–92 пунктов. АОК-72-55 производится на основе сульфатированного цирконийсодержащего носителя, отличается высокой стабильностью работы и длительным сроком эксплуатации (8–12 лет).

АО «СПЕЦИАЛЬНОЕ КОНСТРУКТОРСКО-ТЕХНОЛОГИЧЕСКОЕ БЮРО
«КАТАЛИЗАТОР»



630058, г. Новосибирск,
ул. Тихая, д. 1
Тел.: (383) 363-69-09
E-Mail: info@katcom.ru
katcom.ru,
VK: sktb_katalizator



СОРБЕНТ ТЕХНИЧЕСКИЙ «ТЕХНОСОРБ» УГЛЕРОДНЫЙ

Область применения: подготовка воды хозяйственно-бытового назначения, очистка технологических растворов и сточных вод. Избирательная сорбция отдельных веществ. Техно-экономические преимущества: высокая механическая прочность, отсутствие пыли. Технические характеристики: сферический размер гранул – 1,0–2,0 мм, удельная адсорбционная поверхность – 400–600 м²/г, объем пор по воде – 0,5 см³/г, механическая плотность на раздавливание – 70 кг/см², насыпная плотность – 400–600 кг/м³.

ЦЕНТР НОВЫХ ХИМИЧЕСКИХ ТЕХНОЛОГИЙ ФГБУН «ФЕДЕРАЛЬНЫЙ ИССЛЕДОВАТЕЛЬСКИЙ ЦЕНТР «ИНСТИТУТ КАТАЛИЗА ИМ. Г. К. БОРЕСКОВА СИБИРСКОГО ОТДЕЛЕНИЯ РОССИЙСКОЙ АКАДЕМИИ НАУК» (ОМСКИЙ ФИЛИАЛ)



644040, г. Омск, ул. Нефтезаводская, д. 54
Тел.: (3812) 67-33-32
E-Mail: direct@ihcp.ru
catalysis.ru
VK: [cnht_omsk](https://vk.com/cnht_omsk)



НОСИТЕЛЬ УГЛЕРОДНЫЙ «СИБУНИТ» ДЛЯ КАТАЛИЗАТОРОВ

Область применения: носитель для катализаторов органического синтеза. Техно-экономические преимущества: химическая инертность, термическая стойкость, низкая масса загрузки, широкие возможности модификации. Технические характеристики: размер гранул – 2,0–6,0 мм, насыпная плотность – 0,4–0,7 г/см³, удельная адсорбционная поверхность – 350–650 м²/г, прочность на раздавливание – 70–150 кг/см², прочность на истирание – 0,3–1,0% /мин.

ЦЕНТР НОВЫХ ХИМИЧЕСКИХ ТЕХНОЛОГИЙ ФГБУН «ФЕДЕРАЛЬНЫЙ ИССЛЕДОВАТЕЛЬСКИЙ ЦЕНТР «ИНСТИТУТ КАТАЛИЗА ИМ. Г. К. БОРЕСКОВА СИБИРСКОГО ОТДЕЛЕНИЯ РОССИЙСКОЙ АКАДЕМИИ НАУК» (ОМСКИЙ ФИЛИАЛ)



644040, г. Омск, ул. Нефтезаводская, д. 54
Тел.: (3812) 67-33-32
E-Mail: direct@ihcp.ru
catalysis.ru
VK: [cnht_omsk](https://vk.com/cnht_omsk)



УГЛЕРОД ТЕХНИЧЕСКИЙ ПЕЧНОЙ ЭЛЕКТРОПРОВОДНЫЙ П 267-Э

Область применения: компонент активных масс химических источников тока и наполнителей электропроводящих полимеров. Технико-экономические преимущества: улучшение технологических и электрических свойств композиций. Характеристики: удельная внешняя поверхность – 140–160 м²/г, удельная адсорбционная поверхность – 210–250 м²/г, абсорбция ДБФ – 160–180 см³/100 г, удельное объемное электросопротивление (плотность 0,5 г/см³) – 2×10⁻³ Ом. м, удельное объемное электросопротивление резин – 0,2 Ом. м.

ЦЕНТР НОВЫХ ХИМИЧЕСКИХ ТЕХНОЛОГИЙ ФГБУН «ФЕДЕРАЛЬНЫЙ ИССЛЕДОВАТЕЛЬСКИЙ ЦЕНТР «ИНСТИТУТ КАТАЛИЗА ИМ. Г. К. БОРЕСКОВА СИБИРСКОГО ОТДЕЛЕНИЯ РОССИЙСКОЙ АКАДЕМИИ НАУК» (ОМСКИЙ ФИЛИАЛ)

644040, г. Омск, ул. Нефтезаводская, д. 54

Тел.: (3812) 67-33-32

E-Mail: direct@ihcp.ru

catalysis.ru

VK: cnht_omsk



УГЛЕРОД ТЕХНИЧЕСКИЙ ПЕЧНОЙ ЭЛЕКТРОПРОВОДНЫЙ П 366-Э

Область применения: компонент активных масс химических источников тока и наполнителей электропроводящих полимеров. Технико-экономические преимущества: улучшение технологических и электрических свойств композиций. Характеристики: удельная внешняя поверхность – 110–130 м²/г, удельная адсорбционная поверхность – 170–190 м²/г, абсорбция ДБФ – 120–130 см³/100 г, удельное объемное электросопротивление (плотность 0,5 г/см³) – 6×10⁻³ Ом. м, удельное объемное электросопротивление резин – 104–106 Ом. м.

ЦЕНТР НОВЫХ ХИМИЧЕСКИХ ТЕХНОЛОГИЙ ФГБУН «ФЕДЕРАЛЬНЫЙ ИССЛЕДОВАТЕЛЬСКИЙ ЦЕНТР «ИНСТИТУТ КАТАЛИЗА ИМ. Г. К. БОРЕСКОВА СИБИРСКОГО ОТДЕЛЕНИЯ РОССИЙСКОЙ АКАДЕМИИ НАУК» (ОМСКИЙ ФИЛИАЛ)

644040, г. Омск, ул. Нефтезаводская, д. 54

Тел.: (3812) 67-33-32

E-Mail: direct@ihcp.ru

catalysis.ru

VK: cnht_omsk





УГЛЕРОД ТЕХНИЧЕСКИЙ ПЕЧНОЙ ЭЛЕКТРОПРОВОДНЫЙ П 399-Э

Область применения: компонент активных масс химических источников тока и наполнителей электропроводящих полимеров. Техничко-экономические преимущества: улучшение технологических и электрических свойств композиций. Характеристики: удельная внешняя поверхность – 450–550 м²/г, удельная адсорбционная поверхность – 7000–750 м²/г, абсорбция ДБФ – 200–250 см³/100 г, удельное объемное электросопротивление (плотность 0,5 г/см³) – 1×10⁻³ Ом. м, удельное объемное электросопротивление резин – 0,2 Ом. м.

ЦЕНТР НОВЫХ ХИМИЧЕСКИХ ТЕХНОЛОГИЙ ФГБУН «ФЕДЕРАЛЬНЫЙ ИССЛЕДОВАТЕЛЬСКИЙ ЦЕНТР «ИНСТИТУТ КАТАЛИЗА ИМ. Г. К. БОРЕСКОВА СИБИРСКОГО ОТДЕЛЕНИЯ РОССИЙСКОЙ АКАДЕМИИ НАУК» (ОМСКИЙ ФИЛИАЛ)

644040, г. Омск, ул. Нефтезаводская, д. 54

Тел.: (3812) 67-33-32

E-Mail: direct@ihcp.ru

catalysis.ru

VK: cnht_omsk



УГЛЕРОД ТЕХНИЧЕСКИЙ ПЕЧНОЙ ЭЛЕКТРОПРОВОДНЫЙ «ТЕРМОКС 277-ХИТ»

Область применения: компонент активных масс высокоэффективных химических источников тока. Техничко-экономические преимущества: улучшение технологических и электрических свойств композиций. Технические характеристики: удельная внешняя поверхность – 140–160 м²/г, удельная адсорбционная поверхность – 250–290 м²/г, абсорбция ДБФ – 140–160 см³/100 г, удельное объемное электросопротивление (плотность 0,5 г/см³) – 2×10⁻³ Ом. м.

ЦЕНТР НОВЫХ ХИМИЧЕСКИХ ТЕХНОЛОГИЙ ФГБУН «ФЕДЕРАЛЬНЫЙ ИССЛЕДОВАТЕЛЬСКИЙ ЦЕНТР «ИНСТИТУТ КАТАЛИЗА ИМ. Г. К. БОРЕСКОВА СИБИРСКОГО ОТДЕЛЕНИЯ РОССИЙСКОЙ АКАДЕМИИ НАУК» (ОМСКИЙ ФИЛИАЛ)

644040, г. Омск, ул. Нефтезаводская, д. 54

Тел.: (3812) 67-33-32

E-Mail: direct@ihcp.ru

catalysis.ru

VK: cnht_omsk





КАУЧУК СИНТЕТИЧЕСКИЙ БУТАДИЕН- МЕТИЛСТИРОЛЬНЫЙ SKMS-30 АРKM-15

Каучуки АРKM используются в шинной промышленности и для производства резинотехнических изделий. Производство продукции сосредоточено на заводе «Омский каучук» (входит в ГК «Титан»). Мощности предприятия позволяют выпускать каучук в соответствии с пожеланиями потребителей по ключевым показателям.

АО «ГРУППА КОМПАНИЙ «ТИТАН»

644035, г. Омск,
просп. Губкина, д. 22
Тел.: (3812) 29-95-55, 67-61-40
E-Mail: post@titan-group.ru
titan-group.ru,
VK: [gc_titan](https://vk.com/gc_titan)



ЭФИР МЕТИЛ-ТРЕТ-БУТИЛОВЫЙ. МАРКА А (МТБЭ)

Метил-трет-бутиловый эфир (МТБЭ) используется в производстве автомобильных бензинов для повышения октанового числа. Добавление МТБЭ к моторным топливам повышает температуру горения топлива и эффективность работы двигателя, улучшает запуск двигателя при низких температурах. Значительно снижает содержание CO, углеводородов в выхлопных газах автомобилей. Омский МТБЭ отличается высоким качеством: массовая доля основного вещества достигает 99,89%.

АО «ГРУППА КОМПАНИЙ «ТИТАН»

644035, г. Омск,
просп. Губкина, д. 22
Тел.: (3812) 29-95-55, 67-61-40
E-Mail: post@titan-group.ru
titan-group.ru,
VK: [gc_titan](https://vk.com/gc_titan)





СПИРТ ИЗОПРОПИЛОВЫЙ

Спирт изопропиловый используют в лакокрасочной, химической, нефтеперерабатывающей и авиационной промышленности. Кроме того, изопропиловый спирт применяется в полиграфии, медицинской, мебельной, пищевой, лесохимической, парфюмерной промышленности. Производство продукции сосредоточено на заводе «Омский каучук» (входит в ГК «Титан»). Мощности предприятия позволяют выпускать ИПС в соответствии с пожеланиями потребителей по ключевым показателям.

АО «ОМСКИЙ КАУЧУК»



644035, г. Омск,
просп. Губкина, д. 22
Тел.: (3812) 29-95-55, 67-61-40
E-Mail: post@titan-group.ru
titan-group.ru,
VK: [gc_titan](https://vk.com/gc_titan)



ФЕНОЛ СИНТЕТИЧЕСКИЙ ТЕХНИЧЕСКИЙ

Фенол синтетический технический широко применяется в производстве пластмасс, резин, лекарств, моющих средств, ядохимикатов, топлива, а также применяется в производстве различных фенолоальдегидных смол, полиамидов, полиарилатов, поликарбонатов, бактерицидов и пестицидов. Производство продукции сосредоточено на заводе «Омский каучук» (входит в ГК «Титан»). Мощности предприятия позволяют выпускать фенол синтетический технический в соответствии с требованиями потребителей по ключевым показателям.

АО «ОМСКИЙ КАУЧУК»



644035, г. Омск,
просп. Губкина, д. 22
Тел.: (3812) 29-95-55, 67-61-40
E-Mail: post@titan-group.ru
titan-group.ru,
VK: [gc_titan](https://vk.com/gc_titan)



ГЕЛИЙ ГАЗООБРАЗНЫЙ (СЖАТЫЙ). МАРКА А, Б

Оренбургский гелиевый завод (ОГЗ) – составная часть крупного газохимического комплекса по добыче и переработке газа, созданного в Оренбургской области. Оренбургский гелиевый завод был создан для обеспечения потребностей страны в гелии, в первую очередь для военно-промышленного комплекса. Гелий, благодаря своим уникальным свойствам, применяется также в космонавтике, самолетостроении, медицине и металлургии, передовых отраслях науки и производства.

«ОРЕНБУРГСКИЙ ГЕЛИЕВЫЙ ЗАВОД» –
ФИЛИАЛ ООО «ГАЗПРОМ ПЕРЕРАБОТКА»



460512, г. Оренбург,
ул. п. Каргала Дзержинского района
Тел.: (3532) 73-71-10
E-Mail: ogz@ogz.gpp.gazprom.ru
pererabotka.gazprom.ru



ЭКСТРАКТ ОСТАТОЧНЫЙ СЕЛЕКТИВНОЙ ОЧИСТКИ ПН-6К

Экстракт остаточный селективной очистки (ПН-6к) применяется в качестве наполнителя при производстве шин и каучуков. Резины, изготавливаемые с применением масла-пластификатора марки ПН-6к, отличаются высокими прочностными свойствами. Производитель соответствует требованиям международного стандарта IATF 16949.

ООО «НЗМП»



446207, Самарская область,
г. Новокуйбышевск,
ул. Осипенко, д. 11
Тел.: (84635) 3-41-29
E-Mail: Sekr_Top@nzmp.rosneft.ru





ФРАКЦИЯ БУТАН-БУТИЛЕНОВАЯ. МАРКА Б

Фракция бутан-бутиленовая марки Б, выработанная по ТУ 0272-027-00151638-99 изм. 1-3 «Фракция бутан-бутиленовая. Технические условия», применяется как сырье при производстве алкилатов. Является пожаро- и взрывоопасной и относится к легковоспламеняющимся веществам. Полностью соответствует требованиям к качеству, обеспечивающим безопасность жизни, здоровья населения, охраны окружающей среды.

АО «СНПЗ»



446029, Самарская область,
г. Сызрань, ул. Астраханская, д. 1
Тел.: (8464) 98-81-22
E-Mail: sekr@snpz.rosneft.ru
snpz.rosneft.ru
VK: [syzranmpz](https://vk.com/syzranmpz)



ВЯЖУЩИЕ ПОЛИМЕРНО-БИТУМНЫЕ ДОРОЖНЫЕ НА ОСНОВЕ БЛОКСОПОЛИМЕРОВ ТИПА СТИРОЛ-БУТАДИЕН-СТИРОЛ

ООО «Весна 88» – высокотехнологичная, динамично развивающаяся компания, занимающаяся приемом, хранением, выдачей, фасовкой битума и производством полимерно-битумных вяжущих марок ПБВ, ПМБ, РГ. Для этого на предприятии есть все необходимое. Большой резервуарный парк оборудован системой подачи и циркуляции термального масла для поддержания положительной температуры. Постоянно модернизируется установка для производства модифицированного битума и битумных мастик.

ООО «ВЕСНА 88»

410507, г. Саратов,
ул. Жасминная, д. 34
Тел.: (8452) 24-53-66
E-Mail: mivlanicsar@mail.ru



ДОБАВКИ СВЯЗУЮЩИЕ «ПОЛИПЛАСТ ТД»: «ТД 000. 000. СВ», «ТД 021. 005. БС»

Сухие связующие добавки предназначены для брикетирования шихт с различной влажностью, в том числе для окускования материалов с повышенной влажностью: для рудных материалов – до 10%, для углеродсодержащих материалов – до 20%. Применение связующих добавок «Полипласт ТД» повышает пластические свойства шихты за счет возникающих адгезионных сил между частицами, изменяет реологические свойства массы, улучшает формовочную способность и повышает раннюю механическую прочность брикетов на 25–30%.

ООО «ПОЛИПЛАСТ-УРАЛСИБ»



623104, Свердловская область,
г. Первоуральск, ул. Заводская, д. 3
Тел.: (3439) 27-35-00,
(800) 511-80-77
E-Mail: info@ppus.org
polyplast-un.ru,
VK: polyplast_un



МАСЛА СМАЗОЧНЫЕ ОРГАНИЧЕСКОГО ПРОИСХОЖДЕНИЯ: ТРИБОТЕХНИЧЕСКИЕ НАНОСОСТАВЫ «ЕФАМ»

Триботехнические наносоветы «ЕФАМ» с частицами амезита, гарниерита, пирофилита и антигорита предназначены для снижения энергопотребления, степени износа и восстановления поверхности трения в машинах и механизмах авто- и железнодорожного транспорта, а также в узлах и агрегатах промышленного оборудования. Соответствуют ТР ТС 030/2012, могут применяться в рамках программ по импортозамещению, для улучшения свойств отечественных масел.

ООО ИННОВАЦИОННАЯ КОМПАНИЯ «ЭФАМ»



620092, г. Екатеринбург,
ул. Конструкторов, стр. 5, оф. 29
Тел.: (982) 636-33-38
E-Mail: ekb@efam-td.ru
efam-td.ru,
VK: efam_ekb





**КИСЛОТА ОЛЕИНОВАЯ.
МАРКА Б14, Б115М, Б30Л, Б30П**

Олеиновая кислота представляет собой маслянистую жидкость, которая используется в качестве компонента смазочно-охлаждающих жидкостей, флотореагента при добыче руды, компонента лаков и красок. Высокая степень гидролиза (показатель качества жирных кислот) делает продукцию отличным эмульгатором и смазывающим веществом.

ООО «НИКСИ ПЛАСТ»

620010, г. Екатеринбург,
ул. Конструкторов, д. 5, оф. 134
Тел.: (912) 245-74-15
E-Mail: dir@nixiplast.ru
nixiplast.ru



**СОЛИ ОЛЕИНОВОЙ КИСЛОТЫ: GIDROPHOV K90,
GIDROPHOV K50, STEASIT K50, STEASIT K50M**

Соли – это смесь натриевых солей жирных кислот, получаемая нейтрализацией олеиновой кислоты едким натром или омылением природных жиров и растительных масел. Предназначены для применения в качестве модифицирующей добавки для бетона и строительных растворов, герметиков и пр. Гидрофобный эффект продукции основан на создании кальциевого мыла со щелочными компонентами материалов. По сравнению со стеаратами время смешивания при приготовлении штукатурки с водой короткое вследствие эффекта смачивания.

ООО «НИКСИ ПЛАСТ»

620010, г. Екатеринбург,
ул. Конструкторов, д. 5, оф. 134
Тел.: (912) 245-74-15
E-Mail: dir@nixiplast.ru
nixiplast.ru



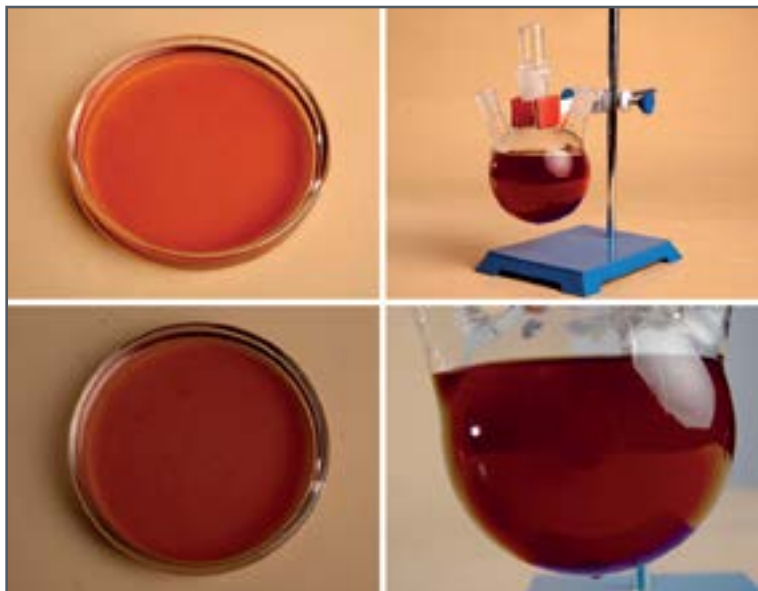

СМОЛЫ ФЕНОЛОФОРМАЛЬДЕГИДНЫЕ «ФЕНОТАМ-Н»: «ФЕНОТАМ-Н 210», «ФЕНОТАМ-Н 210М»

Смолы – продукт конденсации фенола с формальдегидом в присутствии неорганического щелочного катализатора, с возможной модификацией карбамидом. Применяются для приготовления растворов связующих в производстве теплоизоляционных материалов. Основные отличительные особенности: длительный срок хранения, хорошие прочностные и эксплуатационные характеристики продукции, низкое содержание свободного фенола, низкая эмиссия свободного формальдегида, обеспечение негорючести теплоизоляционным материалам.

АО «ПИГМЕНТ»

392000, г. Тамбов,
ул. Монтажников, д. 1
Тел.: (4752) 79-50-65
E-Mail: info@krata.ru
krata.ru,
VK: club27279883



СПИРТ ЭТИЛОВЫЙ «БИОХИМ» АБСОЛЮТИРОВАННЫЙ. МАРКА А

Спирт этиловый абсолютированный «Биохим» используется для производства топливного этанола, в медицине, в производстве растворителей, в химической и военной промышленности, для денатурирования абсолютированных спиртов.

АО «БИОХИМ»

393250, Тамбовская область,
г. Рассказово, ул. Аптекарьская, д. 16
Тел.: (47531) 2-47-92
E-Mail: Biohim68@yandex.ru





ПОЛИЭТИЛЕН. МАРКА PE LD40251 FE

Полиэтилен марки PE LD40251 FE по ТУ 20. 16. 10-111-70353562-2016 – материал для производства многослойных cast-пленок различного назначения при высоких температурах переработки. Импортозамещающая марка, альтернатива марки DOW 421E (США).

ООО «ТОМСКНЕФТЕХИМ»



634022, г. Томск,
тракт Кузовлевский, д. 2, стр. 202
Тел.: (3822) 70-20-70, 60-86-00
E-Mail: info@tmhk.sibur.ru
sibur.ru/TomskNeffehim,
VK: siburtnhk



ЛИНАМИКС ПК

Линамикс ПК – увеличивающий сохраняемость подвижности суперпластификатор. Рациональной областью применения является приготовление товарного бетона. Возможно применение при возведении массивных монолитных конструкций с целью замедления тепловыделения при твердении бетона. Применение добавки позволяет увеличить подвижность бетонной смеси, обеспечить сохранение подвижности бетонной смеси, сократить время и энергетические затраты на вибрирование бетонной смеси.

АО «ПОЛИПЛАСТ»

107178, Москва,
ул. Садово-Спасская, д. 28
Тел.: (495) 580-70-83
E-Mail: secretar@polyplast-un.ru
polyplast-un.ru,
VK: polyplast_un



УГЛЕРОД ТЕХНИЧЕСКИЙ ДЛЯ ПРОИЗВОДСТВА РЕЗИНЫ. МАРКА N234, N326, N660

Углерод технический применяется как наполнитель при производстве шин и резинотехнических изделий. АО «ЯТУ имени В. Ю. Орлова» обеспечивает стабильное качество продукции, которое сопоставимо с качеством мировых лидеров отрасли. Продукцию предприятия используют в производстве крупнейшие компании шинной и резинотехнической промышленности по всему миру. Углерод технический поставляется в вагонах-хопперах (45–60 т) и автотранспортом в биг-бегах (850–1000 кг) или полиэтиленовых мешках (20–25 кг).

АО «ЯТУ ИМЕНИ В. Ю. ОРЛОВА»



150999, г. Ярославль,
ул. Гагарина, д. 74А
Тел.: (4852) 42-51-03, 48-00-60
E-Mail: info@yatu.ru
yatu.ru



ПРЕФОРМЫ ИЗ ПОЛИЭТИЛЕНТЕРЕФТАЛАТА: 24Г BERICAP 38,25Г BERICAP 38,27,5Г BERICAP 38 ОКРАШЕННЫЕ, НЕОКРАШЕННЫЕ

Преформа из полиэтилентерефталата предназначена для изготовления тары методом выдувного формования. Преимущества продукта: разнообразие возможностей дизайна при выдуве, может использоваться для молочных и сокосодержащих напитков. Преформы пригодны к переработке для вторичного использования, высокие характеристики защиты от проникновения кислорода, подходит для всех автоматов выдува бутылок ПЭТ.

ООО «ПЭТ ПЛАСТ»



142113, Московская область,
г. о. Подольск, п. Молодежный,
пос. Молодежный, д. 18,
стр. А, оф. а/я 1
Тел.: (800) 300-71-30
E-Mail: info@prefex.ru
prefex.ru





ПОЛИКАРБОКСИЛАТ ПА

Поликарбоксилат ПА – последнее поколение водоредуцирующих, диспергирующих пластификаторов. Гибкие молекулярные конструкции поликарбоксилата ПА незаменимы для приготовления очень сложных бетонов: сверхвысокопрочный бетон (УНРС) или самоуплотняющийся бетон. Использование поликарбоксилата ПА в бетоне позволит широко использовать переработанные заполнители, низкоклинкерные цементы в рамках концепции «зеленого» бетона, обеспечивая при этом долговечность конструкций и их низкую себестоимость.

ООО «ПОЛИПЛАСТ СЕВЕРО-ЗАПАД»

188480, Ленинградская область,
г. Кингисепп,
ул. Б. Советская, д. 16, оф. а/я 90
Тел.: (81375) 2-69-98
E-Mail: secretar@ppnw.ru
polyplast-un.ru,
VK: [polyplast47](https://vk.com/polyplast47)



Высший приз

«ГОРДОСТЬ ОТЕЧЕСТВА»

*Трактор универсальный колесный
Ростсельмаш серии 2000 (2400)*

ООО «КОМБАЙНОВЫЙ ЗАВОД «РОСТСЕЛЬМАШ»

Ростовская область



СРЕДСТВА ИНДИВИДУАЛЬНОЙ ЗАЩИТЫ РУК: ПЕРЧАТКИ «ПОЛИЗАР 52»

Перчатки с усиленным нитриловым покрытием для широкого спектра работ. Предназначены для работы с грубыми и жесткими поверхностями. Специальное нитриловое покрытие обеспечивает повышенный уровень нефте-, маслостойкости и износостойчивости. Особенное покрытие гарантирует изделию мягкость и эластичность, хороший захват на сухих и промасленных поверхностях. Анатомичная форма перчатки снижает усталость рук.

ООО «ЛИКОМ»



453854, Республика Башкортостан,
г. Мелеуз, мкр. 5, д. 2 почтовое
отделение № 4, а/я 98
Тел.: (34764) 5-25-43
E-Mail: likom@likom2000.ru
likom.ru



ШИНА ПНЕВМАТИЧЕСКАЯ 425/85 R21 KAMA NU401

Шина пневматическая 425/85 R21 Ката NU401 радиальной конструкции, цельнометаллокордная, бескамерная и камерная, с регулируемым давлением, с рисунком протектора повышенной проходимости. Предназначена для применения на осях полноприводных грузовых автомобилей при соблюдении скоростной и нагрузочных характеристик на дорогах всех категорий, на покрытых снегом дорогах, а также в условиях бездорожья и мягких грунтах при температуре окружающей среды от -45°C до +55°C.

ООО «НИЖНЕКАМСКИЙ ЗАВОД ГРУЗОВЫХ ШИН»



423570, Республика Татарстан,
г. Нижнекамск, тер. промзона (ООО
«НЗГШ»), стр. 96, оф. 1
Тел.: (8555) 49-73-40
E-Mail: nzgsh@kamatyres.com td-
kama.com
VK: kamatyres_official



ШИНА ЛЕГКОГРУЗОВАЯ 195/75 R16C КАМА ICE TRACE (НК-530)

Новая линейка Кама Ice Trace (НК-530) предназначена для применения на легких грузовых автомобилях и автобусах особо малой вместимости при соблюдении скоростной и нагрузочных характеристик, соответствующих данной шине, на дорогах с усовершенствованным капитальным покрытием, с усовершенствованным облегченным покрытием, в том числе обледенелым и заснеженным, на покрытых снегом дорогах в климатических зонах при температуре окружающей среды от -45°C до $+10^{\circ}\text{C}$.

ПАО «НИЖНЕКАМСКШИНА»



423570, Республика Татарстан,
г. Нижнекамск,
ПАО «Нижнекамскшина»
Тел.: (8555) 49-79-30, 49-70-85
E-Mail: nksh@kamatyres.com
nksh@kamatyres.com



ШИНА ДЛЯ ВЕЛОСИПЕДА КАМА VELTA HT 110 БЕЗ КАМЕРЫ 50-406

Новая линейка шин разработана для применения на дорожных велосипедах, для городских и детских велосипедов, для различных категорий дорог в районах с умеренным климатом от -10°C до $+45^{\circ}\text{C}$. Уникальный направленный дизайн не только повышает эстетику шины, но и улучшает сцепление с дорогой, повышает безопасность на высокой скорости, обеспечивает приятное вождение и хорошее рулевое управление. Применение высокопрочного корда позволяет обеспечить надежность шины на протяжении всего срока эксплуатации.

ПАО «НИЖНЕКАМСКШИНА»



423570, Республика Татарстан,
г. Нижнекамск,
ПАО «Нижнекамскшина»
Тел.: (8555) 49-79-30, 49-70-85
E-Mail: nksh@kamatyres.com
nksh@kamatyres.com



**ШИНА АВИАЦИОННАЯ 1300X480-560
ДЛЯ ИЛ-96-300, ИЛ-96-400. МОДЕЛЬ 1А**

АО ПО «АШК» является надежным производителем высококачественных авиационных шин под маркой «ЯШЗ Авиа». Наше предприятие имеет все необходимые документы, подтверждающие право на разработку, производство и реализацию авиационных шин.

**АО «ПРОИЗВОДСТВЕННОЕ ОБЪЕДИНЕНИЕ «АЛТАЙСКИЙ
ШИННЫЙ КОМБИНАТ»**



656023, Алтайский край,
г. Барнаул,
просп. Космонавтов, д. 12/9, оф. 301/2
Тел.: (3852) 20-03-53, 20-03-52
E-Mail: user0918@yashz-avia.ru
user0747@yashz-avia.ru
aviatyres.ru



**ШИНА АВИАЦИОННАЯ 1070X390 R480
ДЛЯ ТУ-204, ТУ-214, SSJ-100. МОДЕЛЬ 4А**

АО ПО «АШК» является надежным производителем высококачественных авиационных шин под маркой «ЯШЗ Авиа». Наше предприятие имеет все необходимые документы, подтверждающие право на разработку, производство и реализацию авиационных шин.

**АО «ПРОИЗВОДСТВЕННОЕ ОБЪЕДИНЕНИЕ «АЛТАЙСКИЙ
ШИННЫЙ КОМБИНАТ»**



656023, Алтайский край,
г. Барнаул,
просп. Космонавтов, д. 12/9, оф. 301/2
Тел.: (3852) 20-03-53, 20-03-52
E-Mail: user0918@yashz-avia.ru
user0747@yashz-avia.ru
aviatyres.ru





ШИНА ДЛЯ ТРАКТОРОВ 1050/50 R25. МОДЕЛЬ FL-29

Мы с вами в любых условиях! Доступность. Цены работают на клиента. Современные технологии дают возможность минимизировать затраты на производство и улучшить качество. Благодаря автоматизации процессов управления производством, а также работе специалистов Алтайского шинного комбината над оптимизацией издержек удается предлагать клиентам хорошие цены. Ориентацию на производство доступной продукции достойного качества компания планирует сохранять и в будущем.

АО «ПРОИЗВОДСТВЕННОЕ ОБЪЕДИНЕНИЕ «АЛТАЙСКИЙ ШИННЫЙ КОМБИНАТ»



656023, Алтайский край,
г. Барнаул,
просп. Космонавтов, д. 12/9, оф. 301/2
Тел.: (3852) 20-03-53, 20-03-52
E-Mail: user0918@yashz-avia.ru
user0747@yashz-avia.ru
aviatyres.ru



ШИНА ДЛЯ ВНЕДОРОЖНИКОВ 32X9,5-16. МОДЕЛЬ ET-500

Мы с вами в любых условиях! Доступность. Цены работают на клиента. Современные технологии дают возможность минимизировать затраты на производство и улучшить качество. Благодаря автоматизации процессов управления производством, а также работе специалистов Алтайского шинного комбината над оптимизацией издержек удается предлагать клиентам хорошие цены. Ориентацию на производство доступной продукции достойного качества компания планирует сохранять и в будущем.

АО «ПРОИЗВОДСТВЕННОЕ ОБЪЕДИНЕНИЕ «АЛТАЙСКИЙ ШИННЫЙ КОМБИНАТ»



656023, Алтайский край,
г. Барнаул,
просп. Космонавтов, д. 12/9, оф. 301/2
Тел.: (3852) 20-03-53, 20-03-52
E-Mail: user0918@yashz-avia.ru
user0747@yashz-avia.ru
aviatyres.ru



ШИНА ДЛЯ ГРУЗОВЫХ АВТОМОБИЛЕЙ 12,00 R18. МОДЕЛЬ TR-115

Мы с вами в любых условиях! Доступность. Цены работают на клиента. Современные технологии дают возможность минимизировать затраты на производство и улучшить качество. Благодаря автоматизации процессов управления производством, а также работе специалистов Алтайского шинного комбината над оптимизацией издержек удается предлагать клиентам хорошие цены. Ориентацию на производство доступной продукции достойного качества компания планирует сохранять и в будущем.

АО «ПРОИЗВОДСТВЕННОЕ ОБЪЕДИНЕНИЕ «АЛТАЙСКИЙ ШИННЫЙ КОМБИНАТ»



656023, Алтайский край,
г. Барнаул,
просп. Космонавтов, д. 12/9, оф. 301/2
Тел.: (3852) 20-03-53, 20-03-52
E-Mail: user0918@yashz-avia.ru
user0747@yashz-avia.ru
aviatyres.ru



ШИНА СТ-311 ДЛЯ ДОРОЖНЫХ КАТКОВ 11,00-20

Мы с вами в любых условиях! Доступность. Цены работают на клиента. Современные технологии дают возможность минимизировать затраты на производство и улучшить качество. Благодаря автоматизации процессов управления производством, а также работе специалистов Алтайского шинного комбината над оптимизацией издержек удается предлагать клиентам хорошие цены. Ориентацию на производство доступной продукции достойного качества компания планирует сохранять и в будущем.

АО «ПРОИЗВОДСТВЕННОЕ ОБЪЕДИНЕНИЕ «АЛТАЙСКИЙ ШИННЫЙ КОМБИНАТ»



656023, Алтайский край,
г. Барнаул,
просп. Космонавтов, д. 12/9, оф. 301/2
Тел.: (3852) 20-03-53, 20-03-52
E-Mail: user0918@yashz-avia.ru
user0747@yashz-avia.ru
aviatyres.ru



ШИНА ДЛЯ ЛЕСОЗАГОТОВИТЕЛЬНОЙ ТЕХНИКИ 710/45 В26,5. МОДЕЛЬ TAIGA LS-01

Мы с вами в любых условиях! Доступность. Цены работают на клиента. Современные технологии дают возможность минимизировать затраты на производство и улучшить качество. Благодаря автоматизации процессов управления производством, а также работе специалистов Алтайского шинного комбината над оптимизацией издержек удается предлагать клиентам хорошие цены. Ориентацию на производство доступной продукции достойного качества компания планирует сохранять и в будущем.

АО «ПРОИЗВОДСТВЕННОЕ ОБЪЕДИНЕНИЕ «АЛТАЙСКИЙ ШИННЫЙ КОМБИНАТ»



656023, Алтайский край,
г. Барнаул,
пр-кт Космонавтов, д. 12/9, оф. 301/2
Тел.: (3852) 20-03-53, 20-03-52
E-Mail: user0918@yashz-avia.ru
user0747@yashz-avia.ru
aviatyres.ru



РЕМНИ МНОГОРУЧЬЕВЫЕ С НЕСУЩИМ СЛОЕМ НА ОСНОВЕ АРАМИДНОГО КОРДШНУРА

АО «ЯРТ» представляет вам новые приводные ремни торговой марки «RUByCON®-ARAMID». Это оптимально подобранные материалы и инженерные решения. В несущем слое применяется качественный арамидный кордшнур, специально подобранные резиновые смеси в слое растяжения и сжатия, износостойкая оберточная ткань. Ремни данной серии изготавливаются и соответствуют европейским стандартам. Работают при температуре от -50°C до $+60^{\circ}\text{C}$.

АО «ЯРОСЛАВЛЬ-РЕЗИНОТЕХНИКА»



RUByCON®-ARAMID

150036, г. Ярославль,
ул. Спартаковская, д. 1Д
Тел.: (4852) 22-20-00, 22-20-18
E-Mail: yrt@yrt.ru,
otk@yrt.ru
yart-main.ru



ПОДУШКИ ПРОТИВОПОЖАРНЫЕ ППУ, ППВ, ППВУ, ППВУ-1

Противопожарные подушки предназначены для уплотнения и изоляции кабельных проходок, создания огнепреградительного пояса с целью предотвращения распространения огня, дыма и продуктов горения. Подушки ППУ, ППВ, ППВУ, ППВУ-1 предупреждают распространение огня по кабельной системе, помогают герметизировать пустоты и отверстия, сохраняя возможность разборки и быстрого доступа. Подушки производятся из кремнеземной или стеклоткани и наполнителя из базальтового волокна и/или вспучивающегося состава.

ООО «ВОТКИНСКИЙ ЗАВОД ТЕПЛОИЗОЛЯЦИОННЫХ МАТЕРИАЛОВ»

427411, Удмуртская Республика,
г. Кварса, ул. Железнодорожная, д. 62
Тел.: (800) 505-48-90, (34145) 3-76-02
E-Mail: info@mikizol.ru
mikizol.ru,
VK: mikizol



СРЕДСТВА ИНДИВИДУАЛЬНОЙ ЗАЩИТЫ ОРГАНОВ ДЫХАНИЯ: МАСКА ПАНОРАМНАЯ «БРИЗ®-4306 (ЭВР)»

Маска панорамная «Бриз®-4306 (ЭВР)» категории 2 исполнения I соответствует требованиям ГОСТ 12. 4. 293-2015, ТР ТС 019/2011. Предназначена для защиты глаз и лица человека от газов, паров и/или аэрозолей различных вредных веществ, присутствующих в воздушной среде зоны их применения. Особенности: панорамное стекло широкого обзора, байонетное крепление фильтров («Бриз®-2006», «Бриз®-1005», «Бриз®-1006», «Бриз®-1007»), выпускается трех размеров: S, M, L, масса не более 450 г.

ООО «БРИЗ-КАМА»

600001, г. Владимир,
проезд Быковский, д. 3
Тел.: (4922) 44-10-68,
(495) 150-90-72
E-Mail: info@briz-kama.ru
briz-kama.ru





КЛАПАНЫ ПРОТИВОПОЖАРНЫЕ ВОЗДУШНЫЕ

Воздушный клапан предназначен для использования в системах вентиляции и кондиционирования воздуха. Может применяться для регулирования количества воздуха и газовых смесей, агрессивность которых по отношению к алюминию и оцинкованной стали не выше агрессивности воздуха в диапазоне рабочих температур. Клапан состоит из алюминиевого корпуса и установленных в нем поворотных алюминиевых лопаток, приводимых в движение системой рычагов и тяг, электрического (либо ручного) привода.

ООО НАУЧНО-ПРОИЗВОДСТВЕННОЕ ОБЪЕДИНЕНИЕ «СПЕЦНЕФТЕХИММАШ»



394026, г. Воронеж,
ул. Газовая, д. 1, корп. А
Тел.: (473) 222-14-74,
222-10-88, 258-87-55
E-Mail: specneft@mail.ru
specnhm.ru



ИЗДЕЛИЯ ОГНЕУПОРНЫЕ ДЛЯ СТРОИТЕЛЬСТВА И РЕМОНТА ПЕЧЕЙ ОБЖИГА АНОДОВ АЛЮМИНИЕВЫХ ЭЛЕКТРОЛИЗЕРОВ. МАРКА «HALBOR-46 ALS»

Изделия огнеупорные марки «HALBOR-46 ALS» используются для строительства и ремонта печей обжига анодов алюминиевых электролизеров ОК «РУСАЛ» по проектам ведущих зарубежных компаний. Отличаются высокими показателями таких свойств, как устойчивость к высокотемпературной деформации, к воздействию восстановительной атмосферы, термостойкость, повышенная прочность при высокой температуре, что обеспечивает им повышенную стойкость в условиях применения.

АО «БОРОВИЧСКИЙ КОМБИНАТ ОГНЕУПОРОВ»



174411, Новгородская область,
г. Боровичи,
ул. Международная, д. 1
Тел.: (81664) 9-25-00
E-Mail: info@aobko.ru
aobko.ru,
VK: bkoru



ИЗДЕЛИЯ ОГНЕУПОРНЫЕ ОКСИДОУГЛЕРОДИСТЫЕ
ДЛЯ СТАЛЕПЛАВИЛЬНОГО ПРОИЗВОДСТВА.
МАРКА ПУ 95-10-К

Изделия огнеупорные оксидоуглеродистые предназначены для футеровки сталеразливочных ковшей, сталеплавильных конвертеров и электропечей.

ООО «ГРУППА «МАГНЕЗИТ»



456910, Челябинская область,
г. Сатка, ул. Солнечная, д. 34
Тел.: (35161) 9-45-96
E-Mail: idomolazov@magnezit.com
magnezit.com



ГОЛОГРАФИЧЕСКИЙ ПРОЕКТ

Цель проекта – ориентация потребительского рынка на товары-победители
Всероссийского конкурса Программы «100 лучших товаров России»

Основу проекта составляют голографические знаки с изображением логотипа Программы, призванные:

- защищать качественные отечественные товары от недобросовестной конкуренции;
- привлекать внимание потребителей к выпускаемой продукции (оказываемым услугам);
- повышать доверие потребителей к товару;
- повышать эффективность рекламных акций.

В проекте могут принять участие предприятия и организации, победившие во Всероссийском конкурсе Программы «100 лучших товаров России» в течение последних двух лет и подписавшие Декларацию качества.

Голограммы могут быть нанесены, например, на продукцию, упаковку продукции, рекламный буклет и сопроводительную документацию товара (продукции или услуги).

**БОЛЕЕ ПОДРОБНУЮ ИНФОРМАЦИЮ ВЫ МОЖЕТЕ ПРОЧИТАТЬ НА САЙТЕ ПРОГРАММЫ
«100 ЛУЧШИХ ТОВАРОВ РОССИИ» ПО АДРЕСУ: WWW.100BEST.RU**

Тел.: (499) 236-35-84





КИРПИЧ СИЛИКАТНЫЙ ПОЛНОТЕЛЫЙ ОДИНАРНЫЙ ЛИЦЕВОЙ ОБЪЕМНО ОКРАШЕННЫЙ М-200

Силикатный кирпич представляет собой искусственный камень, изготовленный методом прессования из смеси известковой, кварцевого песка и красителя, твердевший под давлением пара в автоклавах. Применяется как для кладки наружных и внутренних стен зданий и сооружений, так и для облицовки. Прочный и долговечный материал, низкая водопоглощаемость, красивый внешний вид, изготовлен из экологически чистых материалов.

ЗАО «МАРИЙСКИЙ ЗАВОД СИЛИКАТНОГО КИРПИЧА»



424910, Республика Марий Эл,
пос. Силикатный, ул. Мира, д. 1
Тел.: (8362) 53-66-42, 53-67-24
E-Mail: zaomzsk12@gmail.com
mzskzao.pф,
VK: zao_mzsk



ПЛИТЫ ПЕНОПОЛИСТИРОЛЬНЫЕ ТЕПЛОИЗОЛЯЦИОННЫЕ

Пенополистирол является широко распространенной разновидностью пенопласта, так обычно и называется в обиходе. Технология получения пенополистирольных плит заключается в нагреве гранул паром. В процессе этого происходит многократное увеличение исходных гранул в объеме, пока они не занимают всю блок-форму и не спекаются между собой. Широко применяются для теплоизоляционных работ по утеплению цокольных перекрытий, фасадов, чердачных перекрытий каменных домов, при строительстве каркасных домов.

ИП ИВАНОВ Н. И.

678450, Республика Саха (Якутия),
г. Нюрба, ул. Карьерный, д. 9
Тел.: (914) 220-74-69,
(964) 421-36-38
E-Mail: smart_nik92@mail.ru



БЛОКИ ВЫСОКОТОЧНЫЕ ЖЕЛЕЗОБЕТОННЫЕ СБОРНОЙ ВОДОНЕПРОНИЦАЕМОЙ ОБДЕЛКИ БОТ-1

Блоки высокоточные железобетонные сборной водонепроницаемой обделки БОТ-1 предназначены для сооружения перегонных тоннелей метрополитена как на прямолинейных участках трассы, так и на горизонтальных и вертикальных кривых радиусом до 137 м. БОТ-1 являются составными частями ограждающей конструкции – кольца тоннельной обделки кругового сечения, обеспечивающего сохранность необходимого для эксплуатации тоннелей подземного пространства и защищающего его от воздействия окружающего грунта и грунтовых вод.

АО «КАЗМЕТРОСТРОЙ»



420202, Республика Татарстан,
г. Казань, ул. Коротченко, д. 4
Тел.: (843) 292-78-10, 292-93-97
E-Mail: kazmetrostroy@mail.ru
Казметрострой.рф

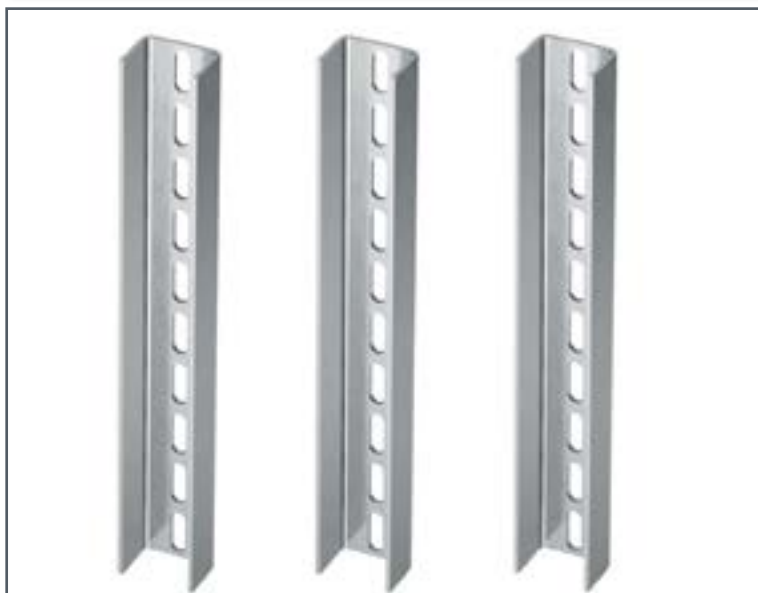

СТОЙКА КАБЕЛЬНАЯ УСИЛЕННАЯ

Кабельная стойка – это сборная металлическая конструкция, предназначенная для организации кабельных трасс в качестве крепежного элемента, а также при комбинировании с кабельными полками может использоваться для крепления различного промышленного оборудования, пультов управления и т. п. Данная стойка является многофункциональным устройством и способна решить отдельные технические проблемы.

ООО «НИЖНЕКАМСКОЕ ПРЕДПРИЯТИЕ «ЦЕНТРОМОНТАЖАВТОМАТИКА»



423570, Республика Татарстан,
г. Нижнекамск, территория БСИ
Тел.: (8555) 49-93-70
E-Mail: office@npcma.ru
np-cma.ru





СОСТАВ ГИДРОИЗОЛЯЦИОННЫЙ «R-COMPOSIT»

Гидроизоляционное покрытие «R-COMPOSIT» – это полимерный безбитумный материал широкого спектра применения. Продукт разработан с использованием самых современных технологий и материалов. Обладает уникальными свойствами – высочайшей прочностью, стойкостью к воздействию воды, является стойким к воздействию растворов солей и щелочей. «R-COMPOSIT» – это смесь из микрочастиц мрамора размером от 1 до 4 мкм, находящихся в полимерной композиции из латексов, целевых добавок, пластификаторов и т. д.

ООО «ИННОВАЦИОННЫЕ ТЕХНОЛОГИИ»



420034, Республика Татарстан,
г. Казань,
ул. Мулланура Вахитова, д. 6
Тел.: (843) 227-07-12, 227-00-99
E-Mail: info@inn-t.com
inn-t.com



ПАНЕЛЬ СТЕНОВАЯ ВНУТРЕННЯЯ

Внутренняя стеновая панель ВС160. 29-1-АБ1 с арматурными выступами изготавливается из тяжелого бетона и используется в качестве стеновой панели для каркасного домостроения. Благодаря арматурным выступам в верхней части стеновых панелей происходит жесткая связь с пустотными плитами перекрытия.

ООО «КАЗАНСКИЙ ДСК»



420087, Республика Татарстан,
г. Казань, ул. Аделя Кутуя, д. 118,
к. 2, Производственные корп., оф. АБК
Тел.: (843) 205-59-79
E-Mail: Kdsk_reception@abdev.ru
kdck.ru



КИРПИЧ КЕРАМИЧЕСКИЙ «ФЛЕШ РОССО ВИНТАЖ» ЛИЦЕВОЙ 1,4НФ

АО «АСПК» производит лицевой пустотелый керамический кирпич различных цветов и форматов путем флеш-обжига с декоративной поверхностью «Винтаж», применяемый для кладки и одновременной облицовки наружных стен зданий и сооружений любой этажности. Также можно использовать этот кирпич для отделки и создания индивидуальных архитектурных элементов. Кирпич имеет привлекательный внешний вид, не имеет изъянов, и особенностью являются его точные геометрические размеры.

АО «АСПК»



422000, Республика Татарстан,
г. Арск, ул. Кирпичная, д. 2
Тел.: (84366) 3-25-79, 3-33-79
E-Mail: aspk-torg@yandex.ru



СМЕСЬ БЕТОННАЯ БСТ В30F300W8

БСТ В30F300W8 является одним из прочных стандартных видов бетона. Чаще всего применение бетона В30 обусловлено специализированными требованиями к прочности конструкций. Бетон используется для обустройства банковских хранилищ, метро, мостовых конструкций, дамб, плотин, аквапарков, очистных сооружений.

ООО «МОСТОВИК»



422900, Республика Татарстан,
п.г.т. Алексеевское,
ул. Чистопольская, д. 3
Тел.: (84341) 237-22-22, 261-50
E-Mail: info@mst16.ru
mostovikrt.ru,
VK: @mostovikrt





ЛЕСА СТРОИТЕЛЬНЫЕ

Компания «Союз» – это первый в России производитель профессиональных строительных лесов мирового уровня. Мы оказываем услуги по продаже и аренде строительных лесов по всему миру. Наше производство находится в г. Ижевске, предприятие площадью 13000 м² оснащено передовым современным оборудованием с полным циклом изготовления. В нашем арсенале имеется 28 типов строительных лесов. Мы работаем с крупнейшими мировыми компаниями уже более 18 лет.

ООО ЗАВОД СТРОИТЕЛЬНЫХ ЛЕСОВ «СОЮЗ»

426039, Удмуртская Республика,
г. Ижевск, ул. Автозаводская, д. 2А
Тел.: (499) 673-05-05
E-Mail: info@zala-aero.com
zala-aero.com



СМЕСИ БЕТОННЫЕ ТЯЖЕЛОГО БЕТОНА (БСТ) И МЕЛКОЗЕРНИСТОГО БЕТОНА (БСМ)

Наше предприятие соблюдает требования к технологическим характеристикам бетонных смесей, процедурам контроля их приготовления, оценке соответствия показателей их качества, а также количеству бетонной смеси. Бетонные смеси тяжелых, мелкозернистых бетонов на цементных вяжущих соответствуют требованиям ГОСТ 7473-2010.

ООО «ВОСТОК»



667009, Республика Тыва,
г. Кызыл, ул. Сукпакская, д. 1
Тел.: (39422) 5-39-33, 5-39-28
E-Mail: vostock@mail.ru
VK: @vostock_kyzyl



ПЛИТЫ ПЕРЕКРЫТИЙ ЖЕЛЕЗОБЕТОННЫЕ МНОГУПУСТОТНЫЕ ВЫСОТОЙ 500 ММ, ШИРИНОЙ 1200 ММ

В 2022 году АО «СЗ «ЖБК-1» освоил формование методом экструзии новой линейки плит пустотного настила высотой сечения 500 мм. Плита имеет 4 круглые пустоты, расширяет возможности проектировщиков и потребителей. Увеличенная высота позволяет перекрывать пролеты до 20 метров, что на 8 метров больше традиционной плиты высотой сечения 220 мм.

АО «СПЕЦИАЛИЗИРОВАННЫЙ ЗАСТРОЙЩИК «ЖЕЛЕЗОБЕТОННЫЕ КОНСТРУКЦИИ № 1»



428903, Чувашская Республика,
г. Чебоксары,
пр-д Лапсарский, д. 19
Тел.: (8352) 56-66-10
E-Mail: gbk-1-21@yandex.ru
chesr.ru



ПЛИТЫ ПЕРЕКРЫТИЙ ЖЕЛЕЗОБЕТОННЫЕ МНОГУПУСТОТНЫЕ ВЫСОТОЙ 400 ММ, ШИРИНОЙ 1200 ММ

В 2022 году АО «СЗ «ЖБК-1» освоил формование методом экструзии новой линейки плит пустотного настила высотой сечения 400 мм. Плита легче, чем у конкурентов, имеет 4 круглые пустоты, расширяет возможности проектировщиков и потребителей. Увеличенная высота позволяет удешевить стоимость плит пролетом от 12 метров, а также дает возможность перекрывать пролеты до 17 метров, что на 5 метров больше традиционной плиты высотой сечения 220 мм.

АО «СПЕЦИАЛИЗИРОВАННЫЙ ЗАСТРОЙЩИК «ЖЕЛЕЗОБЕТОННЫЕ КОНСТРУКЦИИ № 1»



428903, Чувашская Республика,
г. Чебоксары,
пр-д Лапсарский, д. 19
Тел.: (8352) 56-66-10
E-Mail: gbk-1-21@yandex.ru
chesr.ru



ПЛИТЫ ПЕРЕКРЫТИЙ ЖЕЛЕЗОБЕТОННЫЕ МНОГУПУСТОТНЫЕ ВЫСОТОЙ 320 ММ, ШИРИНОЙ 1200 ММ

В 2022 году АО «СЗ «ЖБК-1» освоил формование методом экструзии новой линейки плит пустотного настила высотой сечения 320 мм. Плита легче, чем у конкурентов, имеет 4 круглые пустоты, расширяет возможности проектировщиков и потребителей. Увеличенная высота позволяет удешевить стоимость плит пролетом от 11 метров, а также дает возможность перекрывать пролеты до 15 метров, что на 4 метра больше традиционной плиты высотой сечения 220 мм.

АО «СПЕЦИАЛИЗИРОВАННЫЙ ЗАСТРОЙЩИК «ЖЕЛЕЗОБЕТОННЫЕ КОНСТРУКЦИИ № 1»



428903, Чувашская Республика,
г. Чебоксары,
пр-д Лапсарский, д. 19
Тел.: (8352) 56-66-10
E-Mail: gbk-1-21@yandex.ru
chesr.ru



ПЛИТЫ ПЕРЕКРЫТИЙ ЖЕЛЕЗОБЕТОННЫЕ МНОГУПУСТОТНЫЕ ВЫСОТОЙ 220 ММ, ШИРИНОЙ 1000,1200,1500 ММ

АО «СЗ «ЖБК-1» является единственным производителем, который изготавливает плиты перекрытия методом экструзии возможной ширины 1,0,1,2,1,5 м и распил плит длиной до 12 м под любым углом, что создает удобство при проектировании зданий различного назначения. Изготавливаемые плиты легче и прочнее, чем у других производителей. Не требуется заделка пустот в торцах плит. В два раза меньше расходуется раствора на зачеканку продольных стыков между плитами при формировании единого диска перекрытия.

АО «СПЕЦИАЛИЗИРОВАННЫЙ ЗАСТРОЙЩИК «ЖЕЛЕЗОБЕТОННЫЕ КОНСТРУКЦИИ № 1»



428903, Чувашская Республика,
г. Чебоксары,
пр-д Лапсарский, д. 19
Тел.: (8352) 56-66-10
E-Mail: gbk-1-21@yandex.ru
chesr.ru



**ПЛИТЫ ПЕРЕКРЫТИЙ ЖЕЛЕЗОБЕТОННЫЕ
МНОГОПУСТОТНЫЕ ВЫСОТОЙ 265 ММ,
ШИРИНОЙ 1200 ММ**

В 2019 году АО «СЗ «ЖБК-1» освоил формование методом экструзии новой линейки плит пустотного настила высотой сечения 265 мм. Плита легче, чем у конкурентов, имеет 6 пустот, расширяет возможности проектировщиков и потребителей. Увеличенная высота позволяет удешевить стоимость плит пролетом от 8 до 9 метров, а также дает возможность перекрывать пролеты до 13 метров, что на 4 метра больше традиционной плиты высотой сечения 220 мм.

**АО «СПЕЦИАЛИЗИРОВАННЫЙ ЗАСТРОЙЩИК
«ЖЕЛЕЗОБЕТОННЫЕ КОНСТРУКЦИИ № 1»**



428903, Чувашская Республика,
г. Чебоксары,
пр-д Лапсарский, д. 19
Тел.: (8352) 56-66-10
E-Mail: gbk-1-21@yandex.ru
ches.ru



ДВЕРЬ МЕЖКОМНАТНАЯ

Фабрика дверей «Амбир» является одним из молодых и признанных лидеров на отечественном рынке производителей межкомнатных дверей. Производственные площади укомплектованы прогрессивным оборудованием. Многолетний опыт и применение инновационных технологий позволяют дать заказчику все самое лучшее.

ООО «СОЮЗ-ФОРМАТ»



429960, Чувашская Республика,
г. Новочебоксарск,
ул. 10-й Пятилетки, д. 23,
корп. Литер А, оф. 22
Тел.: (8352) 36-26-36, 77-08-77
E-Mail: ampir_dveri@mail.ru
dveriche.ru, VK: ampir_dveri21





**СРЕДСТВО ТЕХНОЛОГИЧЕСКОЕ ВСПОМОГАТЕЛЬНОЕ:
БЕНТОНИТ. ТМ «БЕНТОВИН®»**

Технологическое вспомогательное средство «Бентовин®» – натуральный сорбент на основе натриевого бентонита для осветления и стабилизации сусел, соков, виноматериалов и вин. Используется для очистки сусла и виноматериалов от коллоидных и биохимических помутнений путем адсорбции частиц, которые оседают, делая вино прозрачным. Обладает высокой способностью связывать белки, что приводит к образованию плотного осадка и меньшим потерям при переливании вина.

АО «КРАСНОДАРСКИЙ ЗАВОД ПРОМЫШЛЕННЫХ МИНЕРАЛОВ»

353231, Краснодарский край,
п.г.т. Ильский,
ул. Нефтяников, д. 4, оф. 1
Тел.: (86 166) 6-77-07
E-Mail: info@kzpm.org
kzpm.org,



**ПОРТЛАНДЦЕМЕНТ С ЗОЛОЙ-УНОСА
ОСНОВНОЙ ЦЕМ II/A-30 32,5Б**

Портландцемент с золой-уноса становится все более важным в ряду строительных материалов, благодаря своим превосходным практическим характеристикам, а также экологическим преимуществам, в частности, из-за снижения удельных выбросов CO2 при его производстве.

ООО «КРАСНОЯРСКИЙ ЦЕМЕНТ»

660019, Красноярский край,
г. Красноярск,
ул. Краснопресненская, д. 1
Тел.: (391) 205-29-89, 205-29-99
E-Mail: krascem@sibcem.ru
sibcem.ru





БЛОК ЯЧЕИСТЫЙ АВТОКЛАВНОГО ТВЕРДЕНИЯ

Газобетонные блоки ТМ «ГРАС» – это современный строительный материал. Могут использоваться при возведении зданий различного назначения: от небольших загородных домов и малоэтажной застройки с несущими стенами до трех этажей без возведения дополнительных каркасов и небоскребов на каркасной основе. На сегодняшний день заводы «ДСК «ГРАС» являются единственными из 72 предприятий в России, кто выпускает энергоэффективный блок по плотности D350 с классом по прочности B2,5 по ГОСТ 31360-2007.

ООО «ДСК «ГРАС-СВЕТЛОГРАД»



356530, Ставропольский край,
г. Светлоград,
ул. 1-я Промышленная, д. 26А
Тел.: (8652) 99-12-02
E-Mail: svetlograd@dskgras.ru
dskgras.ru,
VK: @dsk_gras



МАТЕРИАЛЫ ГИДРОИЗОЛЯЦИОННЫЕ «ELEMENT»

ООО «Элемент» – российский производитель гидроизоляционных материалов проникающего действия «Элемент». Гидроизоляционные материалы «Элемент» сертифицированы, имеют декларацию, а качество подтверждается лабораторными испытаниями и отзывами потребителей.



ООО «ЭЛЕМЕНТ»

355008, Ставропольский край,
г. Ставрополь,
ул. Селекционная, д. 9, оф. 33
Тел.: (918) 759-85-84
E-Mail: Ts-stavropol@mail.ru
element-mix.ru,
VK: elementmix





ПЛИТЫ БЕТОННЫЕ ТРОТУАРНЫЕ: А. 1. К. 6 «ЛЕГАСИ»,
А. 2. К. 6 «ПАЛЕРМО», А. 4. П. 10 «ОРИГИНАЛ ПЛЮС»,
А. 6. П. 6 «РАНДЕВУ»

ООО «Прайм» изготавливает бетонные тротуарные плиты, предназначенные для устройства сборных покрытий тротуаров, пешеходных и садово-парковых дорожек, эксплуатируемых кровель зданий и сооружений, газонов, пешеходных площадей и посадочных площадок общественного транспорта с учетом требований действующего стандарта ГОСТ 17608-2017.

ООО «ПРАЙМ»

357340, Ставропольский край,
г. Лермонтов,
ул. Промышленная, стр. 3
Тел.: (999) 888-80-26
E-Mail: plitka-praim@mail.ru
praim_plitka



**СМЕСИ СУХИЕ ГИПСОВЫЕ:
«КНАУФ-РОТБАНД», «КНАУФ-МП 75»**

Смесь сухая штукатурная на гипсовом вяжущем «КНАУФ-Ротбанд» предназначена для высококачественного оштукатуривания ручным способом потолков и стен. Смесь сухая штукатурная на гипсовом вяжущем «КНАУФ-МП 75» предназначена для высококачественного оштукатуривания механизированным способом стен и потолков.

АО «КНАУФ ГИПС БАСКУНЧАК»

416531, Астраханская область,
пос. Средний Баскунчак
Тел.: (85 14 1) 5-90-99
E-Mail: Info-BSK@knauf.ru
knauf.ru





ПОКРЫТИЕ АДВ-53 ПОЛИУРЕТАНОВОЕ САМОВЫРАВНИВАЮЩЕЕСЯ (НАЛИВНОЙ ПОЛ) УНИВЕРСАЛЬНОЕ ДВУХКОМПОНЕНТНОЕ

Полиуретановое самовыравнивающееся покрытие АДВ-53 предназначено для устройства бесшовного, жестко-эластичного полимерного покрытия на бетонных, цементно-песчаных, каменных, кафельных и других основаниях. Перекрывает трещины, образующиеся в бетоне, обеспечивает гидроизоляцию и защиту стяжки от агрессивных сред. Для внутренних и наружных работ. Рекомендуется при нанесении на больших площадях. Благодаря оптимальной эластичности можно формировать пол без нарезки компенсационных швов.

ООО НАУЧНО-ПРОИЗВОДСТВЕННАЯ ФИРМА «АДГЕЗИВ»

600016, г. Владимир,
ул. Б. Нижегородская, д. 77, корп.
лабораторный № 2, оф. этаж 2,
помещение 25А
Тел.: (4922) 47-52-21
E-Mail: prof@adhesiv.ru adhesiv.ru,
VK: www.facebook.com/adhesiv/ru



ПЛИТЫ ДРЕВЕСНО-ВОЛОКНИСТЫЕ

Спектр применения твердых древесно-волоконных плит очень широк: применяются в строительстве, при производстве мебели, а также как основа для покраски и ламинирования. Древесно-волоконные плиты производства ООО «Сухонский КБК» обладают высоким качеством поверхности и прочностными свойствами.

ООО «СУХОНСКИЙ КБК»

162135, Вологодская область,
г. Сокол, ул. Печаткина, д. 4, оф. 1
Тел.: (81733) 3-26-87, 3-18-92
E-Mail: scbk@suhona.com
ukobf.com



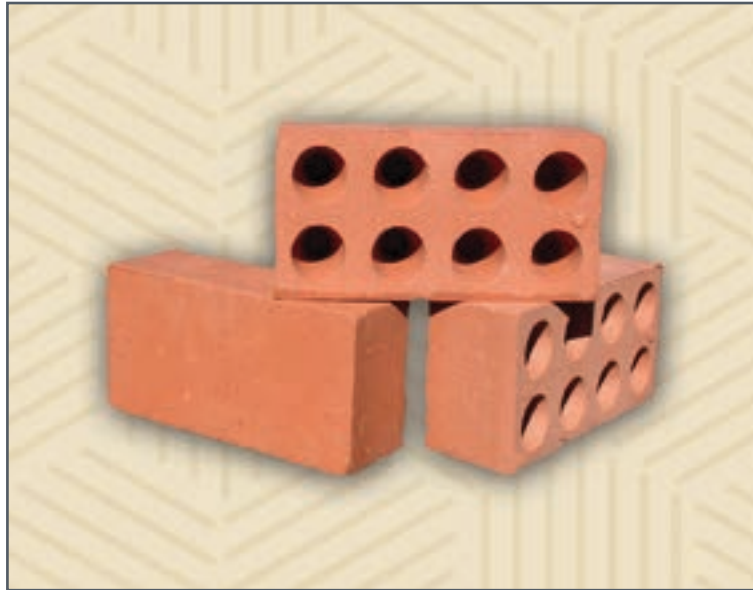

КИРПИЧ КЕРАМИЧЕСКИЙ РЯДОВОЙ ПОЛНОТЕЛЫЙ ПОЛУСУХОГО ПРЕССОВАНИЯ

Завод занимается производством керамического кирпича полу-сухого прессования. За более чем 90-летнюю историю существования мы накопили большой опыт в создании качественной продукции, которая неизменно пользуется большим спросом. Из нашего кирпича возводят современных социальных и жилых объектов. Вся продукция имеет сертификат качества и соответствует требованиям ГОСТ 530-2012.

ОАО «КЕРАМИК»



397165, Воронежская область,
г. Борисоглебск,
ул. Матросовская, д. 111
Тел.: (47354) 6-65-30, 6-66-63
E-Mail: ppkerame@vmail.ru
keramik-bsk.ru,
VK: keramik_official

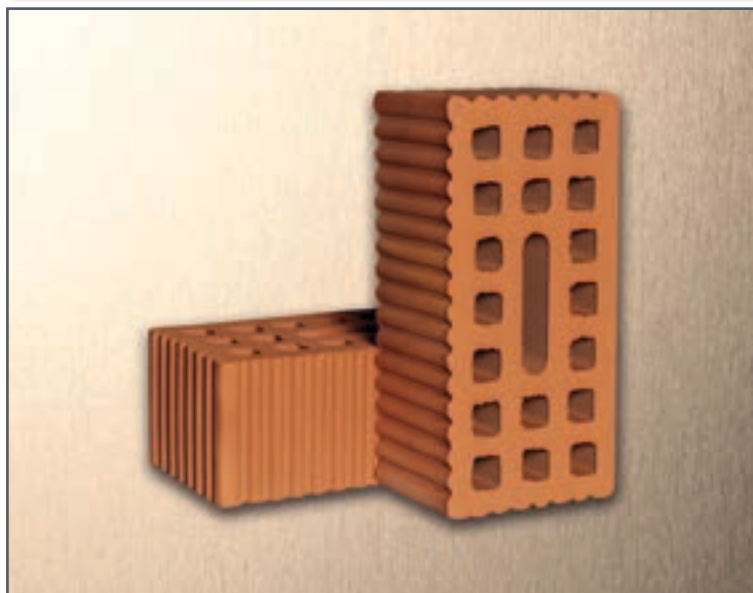

КИРПИЧ КЕРАМИЧЕСКИЙ РЯДОВОЙ РИФЛЕННЫЙ ПУСТОТЕЛЫЙ 34% КРАСНЫЙ ЦВЕТНОЙ

Кирпич керамический рядовой рифленый пустотелый 34% красный цветной (размер 250x120x88, формат 1,4НФ, марка по прочности М125, М150, класс средней плотности 1,4, марка по морозостойкости F100). Широко используется при возведении домов, гаражей, межкомнатных перегородок, многоэтажных зданий и т. д. Пользуется популярностью у покупателей наряду с керамическим кирпичом 1,6НФ.

ООО «ИКЗ»



664013, г. Иркутск,
пер. Первый Советский, д. 1
Тел.: (3952) 47-98-72
E-Mail: ceramic@list,
priemnaya6@irkz.ru
irkz.ru,
VK: ikzirk

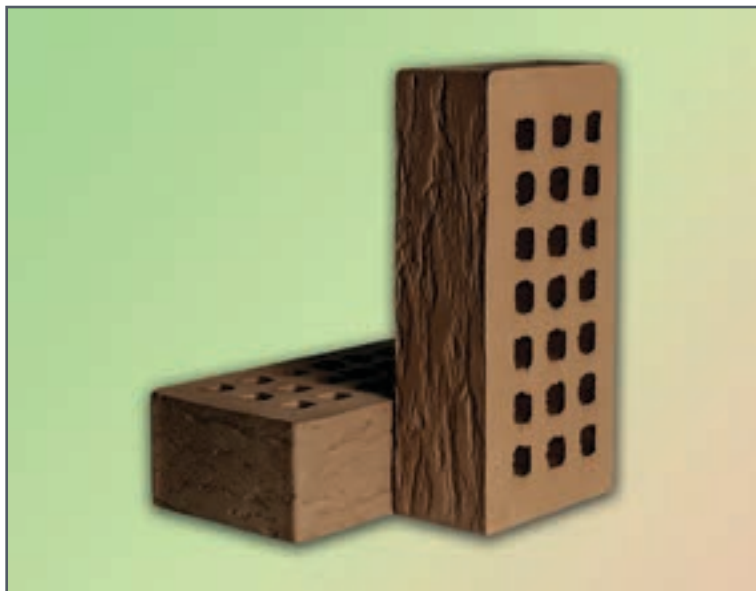

**КИРПИЧ КЕРАМИЧЕСКИЙ ЛИЦЕВОЙ ПУСТОТЕЛЫЙ 25%
КОРИЧНЕВЫЙ ЦВЕТНОЙ «КЛЕН 4. 5. 0» РУСТИК**

Кирпич керамический лицевой пустотелый коричневый рустик «Клен 4. 5. 0» изготавливается методом объемного рустирования. Коричневый рустированный кирпич (размер 250x120x65, формат 1НФ, марка по прочности М 125, М 150, класс средней плотности 1,4, марка по морозостойкости F 100) – идеальный вариант для облицовки дома. Применяется для декорирования экстерьера и интерьера зданий. Широко используется для декора отдельных элементов и при возведении заборов.

ООО «ИКЗ»



664013, г. Иркутск,
пер. Первый Советский, д. 1
Тел.: (3952) 47-98-72
E-Mail: ceramic@list,
priemnaya6@irkz.ru
irkz.ru,
VK: ikzirk



**КИРПИЧ КЕРАМИЧЕСКИЙ ЛИЦЕВОЙ ПУСТОТЕЛЫЙ 25%
КРАСНЫЙ ЦВЕТНОЙ «КЛЕН 4. 5. 0» РУСТИК**

Кирпич керамический лицевой пустотелый красный рустик «Клен 4. 5. 0» изготавливается методом объемного рустирования. Красный рустированный кирпич (размер 250x120x65, формат 1НФ, марка по прочности М 125, М 150, класс средней плотности 1,4, марка по морозостойкости F 100) – идеальный вариант для облицовки дома. Применяется для декорирования экстерьера и интерьера зданий. Широко используется для декора отдельных элементов и при возведении заборов.

ООО «ИКЗ»



664013, г. Иркутск,
пер. Первый Советский, д. 1
Тел.: (3952) 47-98-72
E-Mail: ceramic@list,
priemnaya6@irkz.ru
irkz.ru,
VK: ikzirk





КИРПИЧ КЕРАМИЧЕСКИЙ ЛИЦЕВОЙ ПУСТОТЕЛЫЙ 25% ЖЕЛТЫЙ ЦВЕТНОЙ «КЛЕН 4. 5. 0» РУСТИК

Кирпич керамический лицевой пустотелый желтый рустик «Клен 4. 5. 0» изготавливается методом объемного рустирования. Желтый рустированный кирпич (размер 250x120x65, формат 1НФ, марка по прочности М 125, класс средней плотности 1,4, марка по морозостойкости F 100) – идеальный вариант для облицовки дома. Применяется для декорирования экстерьера и интерьера зданий. Широко используется для декора отдельных элементов и при возведении заборов.

ООО «ИКЗ»



664013, г. Иркутск,
пер. Первый Советский, д. 1
Тел.: (3952) 47-98-72
E-Mail: keramic@list,
priemnaya6@irkz.ru
irkz.ru,
VK: ikzirk



ПОРТЛАНДЦЕМЕНТ ЦЕМ I 42,5Н

Портландцемент типа ЦЕМ I, класса прочности 42,5, нормальнотвердеющий используется для изготовления бетонных и железобетонных конструкций в наземных, подземных и подводных сооружениях, в том числе и в таких, которые подвергаются попеременному воздействию воды и мороза. Применяется для высокопрочных сборных обычных и предварительно напряженных железобетонных конструкций, а также для монолитных железобетонных сооружений. Производится по ГОСТ 31 108-2020.

АО «АНГАРСКИЙ ЦЕМЕНТНО-ГОРНЫЙ КОМБИНАТ»



665809, Иркутская область,
г. Ангарск, кв-л 4 (Первый
промышленный массив тер.), стр. 1
Тел.: (3955) 60-88-11
E-Mail: acgk@sibcem.ru
angcem.ru



ПОРТЛАНДЦЕМЕНТ ЦЕМ I 42,5Н АП

Портландцемент типа ЦЕМ I, класса прочности 42,5Н используется в транспортном строительстве для изготовления бетонов аэродромных покрытий. Производится по ГОСТ Р 55224-2020.

АО «АНГАРСКИЙ ЦЕМЕНТНО-ГОРНЫЙ КОМБИНАТ»

665809, Иркутская область,
г. Ангарск, кв-л 4 (Первый
промышленный массив тер.), стр. 1
Тел.: (3955) 60-88-11
E-Mail: acgk@sibcem.ru
angcem.ru



ИЗДЕЛИЯ СТЕНОВЫЕ ИЗ ЯЧЕИСТОГО БЕТОНА АВТОКЛАВНОГО ТВЕРДЕНИЯ. МАРКА D400, D500, D600

Газобетонные блоки выпущены на заводе ООО «Саянскгазобетон» в г. Саянске Иркутской области. Производственная линия на заводе полностью автоматизирована, что является залогом выпуска стеновых газобетонных блоков на уровне ведущих мировых стандартов. Контроль качества на каждом этапе (от подачи сырья до сдачи готовых блоков на склад) осуществляет собственная аккредитованная лаборатория.

ООО «САЯНСКГАЗОБЕТОН»

666301, Иркутская область,
г. Саянск-1, кв-л 186
(промышленный узел,
промплощадка тер.), стр. 12
Тел.: (39553) 4-47-00
E-Mail: maksimova@silex.ru
silex.ru



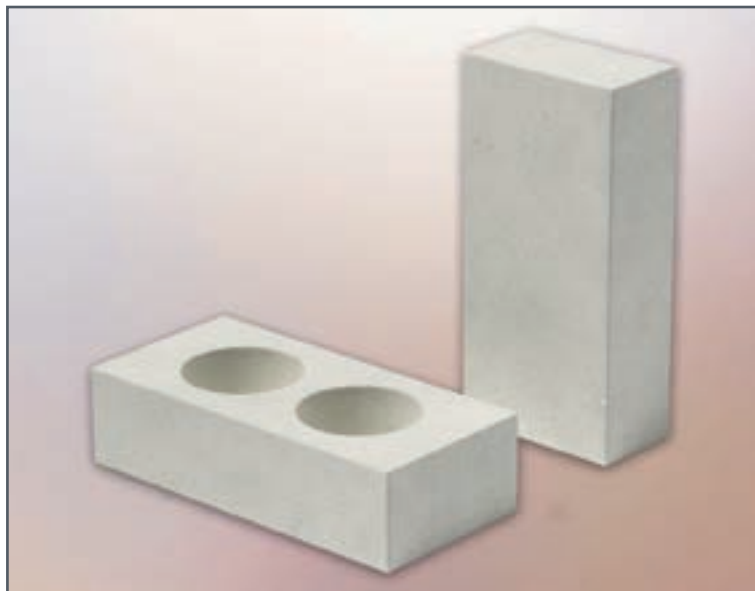

КИРПИЧИ СИЛИКАТНЫЕ (ОДИНАРНЫЙ, УТОЛЩЕННЫЙ, КАМЕНЬ) ЛИЦЕВЫЕ НЕОКРАШЕННЫЕ ИЛИ ОБЪЕМНО-ОКРАШЕННЫЕ

Силикатные кирпичи выпущены на заводе ООО «Саянскгазобетон» в г. Саянске Иркутской области. Современное производство глубоко автоматизировано, что обеспечивает высокие показатели качества продукции. Используется только экологически благополучное сырье. На финальном этапе производства каждая партия проходит контроль качества согласно ГОСТу. Завод обеспечивает поставку кирпича в любой регион России.

ООО «САЯНСКГАЗОБЕТОН»



666301, Иркутская область,
г. Саянск-1, кв-л 186
(промышленный узел,
промплощадка тер.), стр. 12
Тел.: (39553) 4-47-00
E-Mail: maksimova@silex.ru
silex.ru

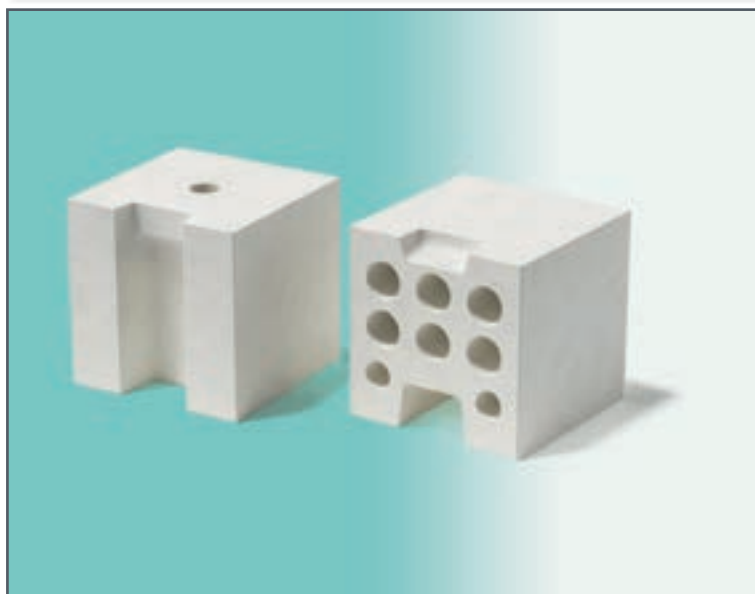

БЛОК СИЛИКАТНЫЙ ПУСТОТЕЛЫЙ СБПУ

Производство силикатного пустотелого блока на заводе ООО «Саянскгазобетон» в г. Саянске Иркутской области запущено весной 2024 года. Длина и ширина блока – 250 мм, высота – 248 мм. Используется для возведения несущих конструкций, а также для межквартирных перегородок при высотном домостроении. Блок заменяет восемь стандартных условных кирпичей, значит, для строительства потребуется меньше времени и кладочного раствора. У блока идеальная геометрия, допустимые отклонения не превышают 2 мм.

ООО «САЯНСКГАЗОБЕТОН»



666301, Иркутская область,
г. Саянск-1, кв-л 186
(промышленный узел,
промплощадка тер.), стр. 12
Тел.: (39553) 4-47-00
E-Mail: maksimova@silex.ru
silex.ru



ПЛИТА СИЛИКАТНАЯ ПЕРЕГОРОДОЧНАЯ ПОЛНОТЕЛАЯ СППО

Производство силикатной перегородчатой плиты на заводе ООО «Саянскгазобетон» в г. Саянске Иркутской области запущено в 2022 году. Каждая такая плита заменяет в кладке сразу пять условных кирпичей, обладает высокой прочностью, экологичностью, идеально ровной поверхностью, высокой шумоизоляцией. Завод обеспечивает поставку своей продукции в любой регион России.

ООО «САЯНСКГАЗОБЕТОН»



666301, Иркутская область,
г. Саянск-1, кв-л 186
(промышленный узел,
промплощадка тер.), стр. 12
Тел.: (39553) 4-47-00
E-Mail: maksimova@silex.ru
silex.ru



КОНСТРУКЦИИ ОПОР УНИФИЦИРОВАННЫЕ ЖЕЛЕЗОБЕТОННЫЕ ФУНДАМЕНТНЫЕ

Фундаменты предназначены для применения при реконструкции и строительстве ВЛ 220-500 кВ. Продукция имеет аттестацию ПАО «Россети» и рекомендована для применения на объектах ДЗО ПАО «Россети».

ООО ТОРГОВЫЙ ДОМ «РУСИР»



665835, Иркутская область,
г. Ангарск, кв-л 35 (Второй
промышленный массив тер.), стр. 68
Тел.: (3952) 60-16-02
E-Mail: dokrusir@ris38.ru
fundamentlep.com,
VK: resursinveststroy





БАЛКИ ЖЕЛЕЗОБЕТОННЫЕ С КАРКАСНОЙ АРМАТУРОЙ ДЛЯ ПРОЛЕТНОГО СТРОЕНИЯ АВТОДОРОЖНЫХ МОСТОВ И ПУТЕПРОВОДОВ

Балки пролетных строений длиной 12,15 и 18 м применяются для строительства автомобильных мостов и путепроводов. Контроль за качеством осуществляет собственная аттестованная лаборатория и региональное отделение Мостовой инспекции.



10
лет

ООО ТОРГОВЫЙ ДОМ «РУСИР»



665835, Иркутская область,
г. Ангарск, кв-л 35 (Второй
промышленный массив тер.), стр. 68
Тел.: (3952) 60-16-02
E-Mail: dokrusir@ris38.ru
fundamentlep.com,
VK: resursinveststroy



СВАИ ЦЕЛЬНОГО КВАДРАТНОГО СЕЧЕНИЯ

Железобетонные сваи предназначены для строительства свайных фундаментов зданий и сооружений. Подходят для применения во всех климатических районах, в том числе в районах распространения вечномерзлых грунтов. Выпускаются по ГОСТ 19804-2021.



10
лет

ООО ТОРГОВЫЙ ДОМ «РУСИР»



665835, Иркутская область,
г. Ангарск, кв-л 35 (Второй
промышленный массив тер.), стр. 68
Тел.: (3952) 60-16-02
E-Mail: dokrusir@ris38.ru
fundamentlep.com,
VK: resursinveststroy



10 лет

СТОЙКИ ВИБРИРОВАННЫЕ ДЛЯ ОПОР ВЛ 0,4-35 КВ

Железобетонные стойки применяются для строительства воздушных линий электропередач. Продукция имеет аттестацию ПАО «Россети» и рекомендована для применения на объектах ДЗО ПАО «Россети».

ООО ТОРГОВЫЙ ДОМ «РУСИР»



665835, Иркутская область,
г. Ангарск, кв-л 35 (Второй
промышленный массив тер.), стр. 68
Тел.: (3952) 60-16-02
E-Mail: dokrusir@ris38.ru
fundamentlep.com,
VK: resursinveststroy



10 лет

СТРОЕНИЯ ПРОЛЕТНЫЕ ДЛЯ МОСТОВ И ПУТЕПРОВОДОВ НА АВТОМОБИЛЬНЫХ И ГОРОДСКИХ ДОРОГАХ

Балки пролетных строений применяются для строительства железнодорожных мостов, путепроводов, эстакад, виадуков. Контроль за качеством осуществляет собственная аттестованная лаборатория и региональное отделение Мостовой инспекции.

ООО ТОРГОВЫЙ ДОМ «РУСИР»



665835, Иркутская область,
г. Ангарск, кв-л 35 (Второй
промышленный массив тер.), стр. 68
Тел.: (3952) 60-16-02
E-Mail: dokrusir@ris38.ru
fundamentlep.com,
VK: resursinveststroy



ФУНДАМЕНТЫ ПОД УНИФИЦИРОВАННЫЕ МЕТАЛЛИЧЕСКИЕ ОПОРЫ ВЛ 35-330 КВ

Фундаменты опор изготовлены по серии З. 407. 115, выпуск 2. Продукция имеет аттестацию ПАО «Россети» и рекомендована для применения на объектах ДЗО ПАО «Россети».

ООО ТОРГОВЫЙ ДОМ «РУСИР»



665835, Иркутская область,
г. Ангарск, кв-л 35 (Второй
промышленный массив тер.), стр. 68
Тел.: (3952) 60-16-02
E-Mail: dokrusir@ris38.ru
fundamentlep.com,
VK: resursinveststroy



ФУНДАМЕНТЫ ДЛЯ СТАЛЬНЫХ ОПОР ЛЭП 35-330 КВ

Фундаменты опор изготовлены по серии З. 407. 144. Продукция имеет аттестацию ПАО «Россети» и рекомендована для применения на объектах ДЗО ПАО «Россети».

ООО ТОРГОВЫЙ ДОМ «РУСИР»



665835, Иркутская область,
г. Ангарск, кв-л 35 (Второй
промышленный массив тер.), стр. 68
Тел.: (3952) 60-16-02
E-Mail: dokrusir@ris38.ru
fundamentlep.com,
VK: resursinveststroy



ЩЕБЕНЬ ДОЛОМИТОВЫЙ

Добываемый доломитовый щебень выпускается по ГОСТ 8267-93. Щебень получают из природной каменной породы серого, желтого или бурого цвета с белесым налетом. Доломитовый щебень фракции 5–10 мм, 5–20 мм, 20–40 мм применяется как строительный и декоративный материал для мощения дорог и тротуаров, прокладки автотрасс, заполнения бетона и бетонных растворов, устройства стяжек, изготовления бетона и железобетонных изделий. Фракция 40-70 мм применяется для строительства дорог, железнодорожных насыпей.

ООО «РЕГИОН – 38»



665413, Иркутская область,
г. Черемхово,
ул. Маяковского, д. 124
Тел.: (39546) 6-20-60,
(952) 623-64-62
E-Mail: info@region38.com
region38.com



ПОРТЛАНДЦЕМЕНТ ЦЕМ I 42,5Н СС НЩ СУЛЬФАТОСТОЙКИЙ

Сульфатостойкий портландцемент ЦЕМ I 42,5Н СС НЩ по ГОСТ 22266-2013 используется для изготовления бетонных и железобетонных конструкций, обладающих коррозионной стойкостью при воздействии сред, агрессивных по содержанию в них сульфатов, а также сооружений, находящихся в условиях переменного горизонта воды и подвергающихся наряду с воздействием сульфатов замораживанию и оттаиванию, увлажнению и высыханию.

ООО «ТОПКИНСКИЙ ЦЕМЕНТ»



652300, Кемеровская область-
Кузбасс, г. Топки,
тер. Промплощадка
ООО Топкинский цемент
Тел.: (38454) 3-80-10
E-Mail: topcem@sibcem.ru
sibcem.ru





ПОРТЛАНДЦЕМЕНТ СО ШЛАКОМ ЦЕМ II/A-Ш 32,5Б ДО

Портландцемент со шлаком ЦЕМ II/A-Ш 32,5Б ДО по ГОСТ 33174-2014 применяется для изготовления бетона оснований автомобильных дорог.

ООО «ТОПКИНСКИЙ ЦЕМЕНТ»



652300, Кемеровская область-Кузбасс, г. Топки, тер. Промплощадка
 ООО Топкинский цемент
 Тел.: (38454) 3-80-10
 E-Mail: topcem@sibcem.ru
 sibcem.ru



ОСУШИТЕЛЬ ОТСТОЙНИКОВ ШАХТНЫХ ВОД ООШВ

Осушитель отстойников шахтных вод ООШВ – порошкообразное вещество, предназначенное для введения в отстойники шахтных вод при необходимости их очистки механизированным способом: ковшовыми погрузочными машинами, погрузочно-доставочными машинами, погрузочными машинами с нагревающими лапами и дисками и другими с дальнейшей их погрузкой в автотранспортные средства, на скребковые и ленточные конвейеры и др.

ООО «MINING SYSTEMS&TECHNOLOGIES»



650021, г. Кемерово, ул. Грузовая, д. 18, оф. 301
 Тел.: (3842) 77-74-57,
 800350-97-93
 E-Mail: info@mst.ru.com
 mst.ru.com,
 VK: globalmst



ПЛИТА ИЗ ХРОМОВОЙ БРОНЗЫ. МАРКА БРХ1ЦР

Новая продукция АО «КЗОЦМ» – плита из хромовой бронзы. Отличается высокой электро- и теплопроводностью, устойчива к коррозии, прочна, при этом обладает хорошей растяжимостью, что делает ее востребованной во многих сферах промышленности: машиностроении, строительном комплексе, горнодобывающей и нефтехимической отраслях. Материал широко используют в изготовлении электродов для сварки, оборудования для сварочных машин, электродеталей, силовых подвижных контактов.

АО «КИРОВСКИЙ ЗАВОД ПО ОБРАБОТКЕ ЦВЕТНЫХ МЕТАЛЛОВ»



610016, г. Киров,
просп. Октябрьский, д. 18
Тел.: (8332) 40-65-02
E-Mail: secretariat@kzocm.ru
kzocm.ru/ru,
VK: kz_ocm



КОЛЬЦО СТЕНОВОЕ С ФАЛЬЦЕВЫМ СТЫКОМ

Безопалубочная формовка на самоходной машине CGM позволяет изготавливать до 100 колец за смену с минимальными затратами. Высокие прочностные характеристики за счет применения жесткой бетонной смеси. Комплектация доборными элементами.

ООО «КНИЛЕ»



607655, Нижегородская область,
д. Малая Ельня, Промзона, стр. 3
Тел.: (920) 019-99-83
E-Mail: kniele@mail.ru
kniele.ru



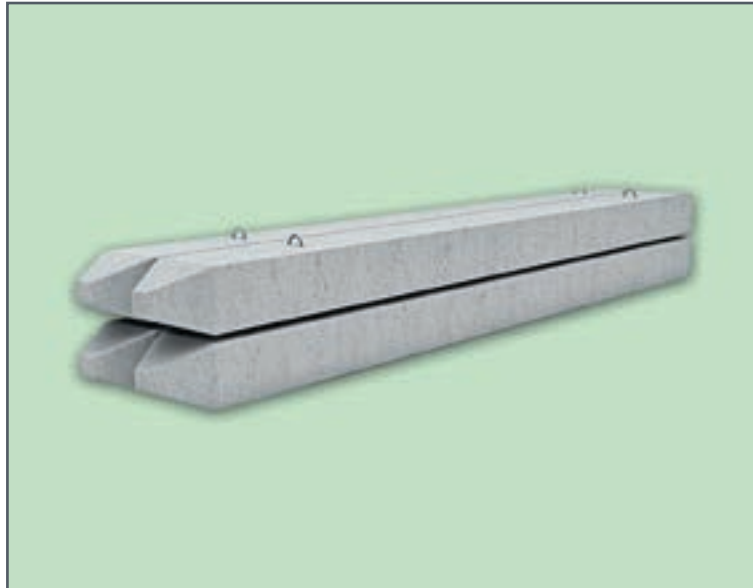

СВАЯ ЗАБИВНАЯ СО СПЛОШНЫМ СЕЧЕНИЕМ С30. 20-3

Сваи железобетонные квадратного сечения имеют: высокую несущую способность, надежное основание для тяжелых сооружений, устойчивость к агрессивным внешним факторам, устойчивость к деформирующим нагрузкам, срок эксплуатации до 50 лет.



ООО «КНИЛЕ»



607655, Нижегородская область,
д. Малая Ельня, Промзона, стр. 3
Тел.: (920) 019-99-83
E-Mail: kniele@mail.ru
kniele.ru



БЛОК ПОДПОРНЫЙ

Система К-блоков – это многослойная армогрунтовая конструкция из уплотненного грунта обратной засыпки насыпи, которая послойно армирована композитными синтетическими гибкими арморешетками, и подпорной стенки.



ООО «КНИЛЕ»



607655, Нижегородская область,
д. Малая Ельня, Промзона, стр. 3
Тел.: (920) 019-99-83
E-Mail: kniele@mail.ru
kniele.ru



КАМЕНЬ БОРДЮРНЫЙ БР100. 30. 15

В дорожном строительстве с каждым годом появляются новые технологии и материалы. Достижением последних лет стало полусухое виброуплотнение. Бордюры, изготовленные таким методом, обладают высокими качественными характеристиками. Марка бетона, прочность на сжатие, морозостойкость – основные качественные показатели бордюрных камней. Устанавливают дорожный бордюрный камень на городских дорогах, в дворовых проездах, парковочных зонах. Срок эксплуатации дорожного бордюра примерно 15–20 лет.

ООО «КНИЛЕ»



607655, Нижегородская область,
д. Малая Ельня, Промзона, стр. 3
Тел.: (920) 019-99-83
E-Mail: kniele@mail.ru
kniele.ru



ПЛИТА ДОРОЖНАЯ

Укладка дороги из данного материала занимает очень мало времени, ведь технология очень проста и не требует специальных условий для работы, как, например, укладка асфальта. Экономия времени зачастую является основным фактором, который определяет выбор плит для строительства дорог и площадок.

ООО «КНИЛЕ»



607655, Нижегородская область,
д. Малая Ельня, Промзона, стр. 3
Тел.: (920) 019-99-83
E-Mail: kniele@mail.ru
kniele.ru





ИЗДЕЛИЯ ИЗ ЖЕСТКОГО ПЕНОПОЛИУРЕТАНА: СКОРЛУПЫ, ПЛИТЫ, ОТВОДЫ

Выпускаемые на нашем производстве скорлупы ППУ являются надежным и выгодным решением для монтажа систем отопления и горячего водоснабжения. С момента первого выпуска скорлуп ППУ прошло более 10 лет. За это время все изделия подтвердили свою надежность и долговечность. По нашему ассортименту скорлупы бывают: с покрытием из оцинкованной стали, с фольгированным покрытием, покрытием из стеклопластика или без покрытия. География наших поставок постоянно расширяется.

ООО «ПАНТЕЛЕЕВ ГРУПП»



606033, Нижегородская область,
г. Дзержинск, а/я 59
Тел.: (8313) 23-70-72
E-Mail: sales@zptvoda.ru
truby-ppu.ru



ЦЕМЕНТЫ ОБЩЕСТРОИТЕЛЬНЫЕ: ЦЕМ О 42,5Б, ЦЕМ О 42,5Н, ЦЕМ I 42,5Б, ЦЕМ I 42,5Н

Цементы общестроительные по ГОСТ 31108-2020 применяются для производства тяжелого и мелкозернистого бетона, легкого, ячеистого и жаропрочного бетона, для приготовления сухих строительных смесей. Отличаются высокими темпами набора прочности в раннем возрасте, позволяют сократить продолжительность производственного цикла при изготовлении железобетонных изделий, являются оптимальными для возведения зданий и сооружений с высокими требованиями к темпам строительства.

АО «ИСКИТИМЦЕМЕНТ»



633209, Новосибирская область,
г. Искитим, ул. Заводская, д. 1А
Тел.: (38343) 2-35-02, 4-93-75
E-Mail: info.iskcem@sibcem.ru
iskcem.ru



ЦЕМЕНТЫ ДЛЯ ТРАНСПОРТНОГО СТРОИТЕЛЬСТВА ЦЕМ I 42,5Н АП

Портландцемент ЦЕМ I 42,5Н АП по ГОСТ Р 55224-2020 относится к цементам специального назначения для транспортного строительства и применяется при производстве бетона покрытий автомобильных дорог, при производстве монолитных бетонных и железобетонных конструкций, сборных бетонных и железобетонных изделий для строительных конструкций.

АО «ИСКТИМЦЕМЕНТ»



633209, Новосибирская область,
г. Искитим, ул. Заводская, д. 1А
Тел.: (38343) 2-35-02, 4-93-75
E-Mail: info.iskcem@sibcem.ru
iskcem.ru



ПОРТЛАНДЦЕМЕНТ ЦЕМ I 42,5Н

Портландцемент ЦЕМ I 42,5Н идеален для бетонных работ. Имеет высокий набор прочности, повышенную морозостойкость и долговечность, повышенную водонепроницаемость, высокую трещиностойкость. Бетон обладает повышенной выносливостью к переменным нагрузкам. Область применения: возведение перекрытий, фундаментов, лестниц и других сооружений, укладка плитки, кирпича, блоков.

ООО «АЗИЯ ЦЕМЕНТ»



442650, Пензенская область,
г. Усть-Инза, ул. Родники, д. 65
Тел.: (8412) 28-09-98,
(800) 550-55-66
E-Mail: info@asiacement.ru
asiacement.ru,
VK: asiacement



ПОРТЛАНДЦЕМЕНТ С ПУЦЦОЛАННОЙ ЦЕМ II/A-П 42,5Н

Портландцемент ЦЕМ II/A-П 42,5Н обладает высокой трещиностойкостью, плавным набором прочности, устойчивостью к высоким нагрузкам и сульфатным средам. Подходит для всех типов строительных работ. Идеален для устройства оросительных и осушительных сооружений, кладки фундаментов и стен подвалов зданий, подверженных воздействию грунтовых вод.

ООО «АЗИЯ ЦЕМЕНТ»



442650, Пензенская область,
г. Усть-Инза, ул. Родники, д. 65
Тел.: (84 12) 28-09-98,
(800) 550-55-66

E-Mail: info@asiacement.ru
asiacement.ru,
VK: asiacement



ПОРТЛАНДЦЕМЕНТ С ПУЦЦОЛАННОЙ ЦЕМ II/A-П 32,5Н

Портландцемент ЦЕМ II/A-П 32,5Н отличается высокой сульфатостойкостью, пониженным водоотделением, низкими усадочными деформациями, пониженным тепловыделением, стабильностью характеристик и повышенной водонепроницаемостью. Преимущества: высокая трещиностойкость и конечная прочность, устойчивость к воздействиям агрессивных сульфатных сред. Подходит для всех видов общестроительных работ, идеален для кладки фундаментов, подвалов, погребов, устройства канализационных водопроводных сооружений.

ООО «АЗИЯ ЦЕМЕНТ»



442650, Пензенская область,
г. Усть-Инза, ул. Родники, д. 65
Тел.: (84 12) 28-09-98,
(800) 550-55-66

E-Mail: info@asiacement.ru
asiacement.ru,
VK: asiacement



ГАЗОБЕТОН ЯЧЕИСТЫЙ АВТОКЛАВНЫЙ

За время своей работы ДСК «ГРАС-Саратов» стало образцовым предприятием в развитии строительной отрасли региона. Завод был неоднократно отмечен знаком «Лучшее предприятие года», продукция предприятия получает награды на протяжении последних 10 лет в престижном конкурсе «100 лучших товаров России». Предприятие было отмечено наградой за достижение высоких производственных показателей в работе по реализации национального проекта «Производительность труда и поддержка занятости».

ООО «ДСК «ГРАС-САРАТОВ»



410511, Саратовская область,
г. Саратов, с. Александровка,
ул. Центральная, д. 2/2
Тел.: (8452) 39-39-40
E-Mail: sale-saratov@dskgras.ru
dskgras.ru,
VK: dskgras



ТРУБА ГОФРИРОВАННАЯ ПОЛИПРОПИЛЕНОВАЯ ДЛЯ КАНАЛИЗАЦИОННЫХ СИСТЕМ. ТЗ «ПИКПАЙП G»

Полипропиленовые гофрированные трубы и комплектующие «ПИКПАЙП G» предназначены для безнапорных канализационных систем, обладают высокой прочностью, химической стойкостью и устойчивостью к высоким температурам, могут использоваться для прокладки как внутренней, так и наружной канализации и системы водоотведения. ID 50-800, OD 160-800, кольцевая жесткость SN8, SN10, SN16, SN24.

ООО «ПРОИЗВОДСТВЕННАЯ ИЗОЛЯЦИОННАЯ КОМПАНИЯ»

623391, Свердловская область,
г. Полевской,
ул. Володарского, д. 288
Тел.: (343) 216-28-88,
(495) 926-92-69
E-Mail: info@piktube.ru
piktube.ru





**ТРУБА ГОФРИРОВАННАЯ ПОЛИПРОПИЛЕНОВАЯ
ДЛЯ КАНАЛИЗАЦИОННЫХ СИСТЕМ.
ТЗ «ПИКПАЙП G-ППУ»**

Канализационные гофрированные трубы «ПИКПАЙП G-ППУ» предназначены для канализационных систем, применяются в условиях отрицательных температур, которые характерны для Урала и Сибири. Изделия прочные, термостабильные, термостойкие и инертны к коррозии, что обеспечивает надежность канализационной системы и длительный безаварийный срок службы (более 50 лет) и, соответственно, снижение затрат на содержание и эксплуатацию. ID 50-800, OD 160-800, кольцевая жесткость SN8, SN10, SN16, SN24.

ООО «ПРОИЗВОДСТВЕННАЯ ИЗОЛЯЦИОННАЯ КОМПАНИЯ»

623391, Свердловская область,
г. Полевской, ул. Володарского, д. 288
Тел.: (343) 216-28-88,
(495) 926-92-69
E-Mail: info@piktube.ru
piktube.ru



**МАТЕРИАЛ ДЛЯ ЗАПОЛНЕНИЯ
ДЕФОРМАЦИОННЫХ ШВОВ Д1249 Ш**

Материал для заполнения деформационных швов и ямочного ремонта применяется для устройства деформационных швов на мостах и путепроводах и заделки ям.

ООО «ТАУ-С»

214006, г. Смоленск,
ул. Кутузова, д. 4
Тел.: (4812) 22-91-92,
(812) 22-95-28
E-Mail: office.taus@gmail.com
taus@rambler.ru
taus.ru





ПЛИТЫ ЦЕМЕНТНО-СТРУЖЕЧНЫЕ «ТАМАК»

Предприятие является ведущим производителем цементно-стружечных плит в России. Продукция систематически поставляется дилерам в 35 регионах РФ и 10 зарубежных странах. Продукция отвечает российским и европейским стандартам.

АО «ТАМАК»



392526, г. Тамбов, зона
Промышленная, д. 52
Тел.: (4752) 77-55-01,
(800) 500-81-17
E-Mail: office@tamak.ru,
sales@tamak.ru
tamak.ru, VK: tamak



ПОЛИПЛАСТ «РЕМПРО 1280»

Полипласт «РЕМпро 1280» – безусадочная сверхбыстротвердеющая сухая смесь наливного типа с улучшенными характеристиками, содержащая гибкую неметаллическую и жесткую металлическую фибру, предназначенная для конструкционного ремонта бетона и железобетона в сжатые сроки с возможностью применения при отрицательных температурах.

АО «ПОЛИПЛАСТ»

107178, Москва,
ул. Садово-Спасская, д. 28
Тел.: (495) 580-70-83
E-Mail: secretar@polyplast-un.ru
polyplast-un.ru,
VK: polyplast_un





КИРПИЧ СИЛИКАТНЫЙ УТОЛЩЕННЫЙ ПУСТОТЕЛЫЙ ЛИЦЕВОЙ ТЕМНО-СЕРЫЙ

Новым видом продукции, которая сразу завоевала популярность как у частных застройщиков, так и у строительных компаний, стал силикатный кирпич утолщенный пустотелый лицевой темно-серый. Данный цвет пользуется популярностью у потребителей, так как его насыщенный оттенок хорошо сочетается с кирпичом светлых тонов, таких как ультрабелый, слоновая кость.

ООО «ВИНЗИЛИНСКИЙ ЗАВОД КЕРАМЗИТОВОГО ГРАВИЯ»



625530, Тюменская область,
пос. Винзили, ул. Вокзальная, д. 1
Тел.: (3452) 72-78-78, 76-19-74
E-Mail: vzkg@mail.ru
vzkg.ru,
VK: vzkgfmm



БЛОК КЕРАМЗИТОИЗВЕСТКОВЫЙ

Керамзитоиизвестковые блоки состоят из керамзита в качестве заполнителя, а связующим выступает известь. Таким образом, в одном блоке объединяются положительные качества керамзита (низкий вес и низкая теплопроводность, высокая огнестойкость и паропроницаемость) и извести (хорошая паропроницаемость и антисептические свойства), за счет чего он способствует регулированию влажности в помещении, поддерживая ее на оптимальном для человека уровне, и борется с болезнетворными микроорганизмами.

ООО «ВИНЗИЛИНСКИЙ ЗАВОД КЕРАМЗИТОВОГО ГРАВИЯ»



625530, Тюменская область,
пос. Винзили, ул. Вокзальная, д. 1
Тел.: (3452) 72-78-78, 76-19-74
E-Mail: vzkg@mail.ru
vzkg.ru,
VK: vzkgfmm



ШПАТЛЕВКА ИЗВЕСТКОВАЯ

Известковая шпатлевка имеет высокую паропроницаемость, поэтому создает оптимальную для человека влажность, а влажность – это основной фактор хорошего самочувствия и здоровья человека. Также известь – это антисептик, она предотвращает развитие и размножение болезнетворных микроорганизмов, плесени и грибков, которые способны не только вызывать многие болезни, но и являются сильнейшими аллергенами. Таким образом, известковая шпатлевка борется с аллергией и способствует сохранению здоровья населения.

ООО «ВИНЗИЛИНСКИЙ ЗАВОД КЕРАМЗИТОВОГО ГРАВИА»



625530, Тюменская область,
пос. Винзили, ул. Вокзальная, д. 1
Тел.: (3452) 72-78-78, 76-19-74
E-Mail: vzkg@mail.ru
vzkg.ru,
VK: vzkgtmn



ТРУБЫ ИЗ ПОЛИЭТИЛЕНА МАРКИ ПЭ 100-RC С СОЭКСТРУЗИОННЫМИ СЛОЯМИ ДЛЯ СЕТЕЙ ВОДОСНАБЖЕНИЯ И ВОДООТВЕДЕНИЯ

АО «Нордпайп» – это современный завод по производству полимерных труб, один из лидеров на Северо-Западе России. Поверхность полиэтиленовых труб при складировании, транспортировке, разгрузке, монтаже может часто повреждаться. Отличительной особенностью новой высокотехнологичной продукции является наличие слоя из полиэтилена ПЭ 100-RC, который обладает превосходной стойкостью к распространению трещин, т. е. такие трубы устойчивы к повреждениям в процессе строительства и эксплуатации.

АО «НОРДПАЙП»



197375, г. Санкт-Петербург,
просп. Шуваловский, д. 32, корп. 3
Тел.: (812) 363-48-45, 336-55-53
E-Mail: info@nordpipe.ru,
zavod@nordpipe.ru
nordpipe.ru,
VK: aonordpipe





ФЛЯЖКА ДЛЯ ВОДКИ И ЛИКЕРО-ВОДОЧНЫХ ИЗДЕЛИЙ ИЗ БЕСЦВЕТНОГО И ЗЕЛЕННОГО СТЕКЛА

Ассортимент стеклянной тары филиала ООО «РСХ» в Уфе способен удовлетворить любые потребности производителей ликеро-водочной продукции. Стекло позволяет потребителю производить первичную зрительную оценку товара. Продукция из стекла является самой экологичной тарой для хранения и транспортировки ликеро-водочной продукции. Химический состав стекла соответствует международным требованиям. Нашим приоритетом является выпуск высококачественной и безопасной упаковки!

ФИЛИАЛ ООО «РУСДЖАМ СТЕКЛОТАРА ХОЛДИНГ» В ГОРОДЕ УФА



450028, Республика Башкортостан,
г. Уфа,
ул. Производственная, д. 10, корп. 1
Тел.: (347) 292-40-53
E-Mail: tsabaner@sisecam.com
sisecam.com.tr/ru



УПАКОВКА СТЕКЛЯННАЯ КПМ-22-8-500-АЛТАЙ (АТЛ)

Стекло бутылка для водки «Алтай» компании «Татспирт-пром» создана из бесцветного стекла по дизайну, разработанному заказчиком. Уникальный оттенок бутылки достигается за счет окрашивания стекломассы в питателе стекловаренной печи фриттой, которая производится в АО «Свет». Самостоятельное изготовление красящего компонента (фритты) полностью исключило закупку импортного. Дизайн бутылки отражает красоту и первозданность природы, передает ощущение гармонии человека с окружающим миром.

АО «СВЕТ»



427792, Удмуртская Республика,
г. Можга,
б-р Свердловский, д. 39
Тел.: (34 139) 3-30-50
E-Mail: steklo@zavodsvet.ru
rusglass.net,
VK: zavodsvet



БУТЫЛКИ ИЗ ЖЕЛТО-ЗЕЛЕННОГО (ОЛИВКОВОГО) СТЕКЛА ДЛЯ ВИНОДЕЛЬЧЕСКОЙ ПРОДУКЦИИ И ШАМПАНСКИХ ВИН С ОБЛЕГЧЕННЫМ ВЕСОМ

■ Филиал «Русджам Стеклотара Холдинг» в г. Крымске – это опыт и надежность, которые мы демонстрируем на рынке на протяжении 15 лет. Мы специализируемся на поставке стеклянной тары для производителей вина и шампанского. Расположение предприятия в регионе, известном своими виноградниками, обеспечивает логистическое преимущество. Наш многолетний опыт позволяет выпускать виды продукции с облегченным весом (линейка «Light»), не ухудшая ее прочности и надежности.

ФИЛИАЛ ООО «РУСДЖАМ СТЕКЛОТАРА ХОЛДИНГ» В Г. КРЫМСКЕ



353385, Краснодарский край,
г. Крымск, ул. Курганная, д. 1А
Тел.: (86131) 2-40-53
E-Mail: okomarova@sisecam.com
RUSCAM.ru



НИТЬ СТЕКЛЯННАЯ КРУЧЕНАЯ КОМПЛЕКСНАЯ ЕС7

■ ПАО «Астраханское стекловолокно» – ведущее российское предприятие по производству электроизоляционных стеклотканей и стеклонитей. Нить стеклянная ЕС7 36×1×3×3 Z180 относится к числу негорючих материалов с широким спектром функциональных возможностей. Она выполнена из алюмоборсиликатного стекла высокого качества. Свойства стеклонити: высокая прочность, негорючесть, влагостойкость, не вступает в реакции с химическими веществами, безопасна для окружающей среды.

ПАО «АСТРАХАНСКОЕ СТЕКЛОВОЛОКНО»



414056, г. Астрахань,
ул. Латышева, д. 8
Тел.: (8512) 25-26-54
E-Mail: glass@azsv.ru
azsv.ru





БУТЫЛКИ ДЛЯ АЛКОГОЛЬНЫХ ПИЩЕВЫХ ЖИДКОСТЕЙ ИЗ ЦВЕТНОГО И БЕСЦВЕТНОГО СТЕКЛА: «GLETCHER», «FOX&DOGS», «KEDROVITSA», «AFANASY DRAUGHT»

Филиал ООО «РСХ» в г. Гороховец производит высококачественную стеклянную упаковку для пищевых продуктов и детского питания. Завод оснащен современным технологическим и инспекционным оборудованием. Три стекловаренные печи общей мощностью 1000 тонн стекломассы в сутки позволяют производить до 1 миллиарда штук продукции широкого ассортимента. Стеклянная тара, произведенная на стеклотарном предприятии в Гороховце, соответствует требованиям российских и международных стандартов качества.

ООО «РУСДЖАМ СТЕКЛОТАРА ХОЛДИНГ»



601481, Владимирская область,
г. Гороховец, ул. Гагарина, д. 84
Тел.: (49238) 3-11-02, 3-11-30
E-Mail: GHARITONOVA@sisecam.com
sisecam.com.tr/ru/about-us/sisecam-
in-russia



**Приз
«ИННОВАЦИЯ-2024»**

**ИНЖИНИРИНГ И ПОСТАВКА «СУХИХ» ГАЗО-
ОЧИСТОК № 81 И № 82 СЕРИИ ЭЛЕКТРОЛИЗА
№ 8 ДИРЕКЦИИ ЭЛЕКТРОЛИЗНОГО
ПРОИЗВОДСТВА ДЛЯ ПАО «РУСАЛ БРАТСК»**

**АО «СибВАМИ»
Иркутская область**





ВТУЛКА ПОДКЛАДНАЯ БИМЕТАЛЛИЧЕСКАЯ ДЛЯ ЗАЩИТЫ СВАРНОГО СОЕДИНЕНИЯ ТРУБОПРОВОДА ОТ КОРРОЗИИ

Втулки внутренней защиты сварных швов трубопроводов (ТУ 1469-021-05608841-2012) применяют для стальных шовных и бесшовных труб с внутренним антикоррозионным покрытием. Практически не изменяют проходное сечение трубопровода. Температура эксплуатации до +150°C.

ООО «ИНЖЕНЕРНО-ПРОИЗВОДСТВЕННЫЙ ЦЕНТР»



423233, Республика Татарстан,
г. Бугульма,
ул. Гончарова, д. 12, корп. АБК
Тел.: (85594) 03-90-63,
(800) 551-59-55
E-Mail: sales@ipc-bugulma.ru
ipc-bugulma.com, VK: ipcbugulma



РЕЗЕРВУАРЫ СБОРНЫЕ СТАЛЬНЫЕ ДЛЯ ХРАНЕНИЯ ВОДЫ

«Flamax» – производитель сборных стальных резервуаров для хранения воды противопожарного и питьевого назначения. Выполняем полный комплекс работ «под ключ», осуществляем проектирование, изготовление (на собственном заводе в Татарстане), транспортировку и сборку на объекте заказчика. Неоспоримым аргументом в пользу резервуаров «Flamax» является удобство логистики и возможность изменения расположения емкостей в случае необходимости.

ООО «ФЛАМАКС»



127566, Республика Татарстан,
г. Москва, ш. Алтуфьевское,
д. 44, эт. 5, пом. VII, ком. 4
Тел.: (495) 649-62-69
E-Mail: Info@flamax.ru
flamax.ru,
VK: flamax_official





КОНСТРУКЦИЯ МЕТАЛЛИЧЕСКАЯ ПЕШЕХОДНОГО ПЕРЕХОДА ЧЕРЕЗ ДРЕНАЖНЫЙ КАНАЛ В Г. АБАКАНЕ

— ЗАО АСМУ «Стальконструкция», крупнейшая строительная организация Республики Хакасия, реализует полный комплекс услуг строительства промышленных и гражданских объектов от проектирования до монтажа. Производственные мощности по изготовлению и монтажу металлоконструкций более 350 т в месяц позволяют в сочетании с профессиональным инженерно-техническим персоналом выполнять комплекс услуг качественно и в срок.

ЗАО АБАКАНСКОЕ СТРОИТЕЛЬНО-МОНТАЖНОЕ УПРАВЛЕНИЕ «СТАЛЬКОНСТРУКЦИЯ»



655004, Республика Хакасия,
г. Абакан, ул. Володарского, д. 6
Тел.: (3902) 34-29-60, 34-17-29
E-Mail: sc@19sc.ru
19sc.ru

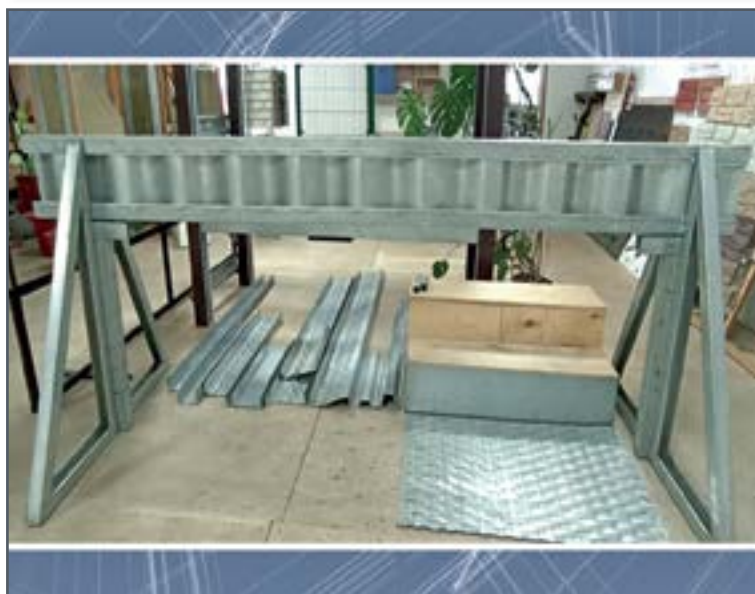

МЕТАЛЛОКОНСТРУКЦИИ «L-TECHNOLOGY». ТИП «ГОФРОБАЛКА ЛСТК» ДЛЯ КОЛОНН И ПЕРЕКРЫТИЙ

— Мы рады представить себя в качестве опытного производителя ЛСТК под маркой «L-Technology» (комплекты каркасов, готовые фермы и стены) и строителя (жилые, коммерческие, производственные, сельскохозяйственные здания). За 14 лет мы накопили богатый опыт. Каждый проект является стремлением к качеству и инновациям. Мы гордимся нашими достижениями и помогаем реализовать ваши идеи, находим выгодные решения. Новые элементы для строительных конструкций: гофробалка-колонны и перекрытия.

ООО «ЛСТК-САЯНЫ»



655014, Республика Хакасия,
г. Абакан,
ул. Декабристов, д. 25а, оф. 1
Тел.: (3902) 26-61-26,
(953) 258-33-33 E-
Mail: Lstk-sibir@mail.ru
Lstk-l-technology, VK: @sibirLstk



**ОПОРА ОСВЕЩЕНИЯ МНОГОГРАННАЯ
СИЛОВАЯ ФЛАНЦЕВАЯ С-ФГ, ОПОРА
ОСВЕЩЕНИЯ ГРАНЕНАЯ КОНИЧЕСКАЯ ОГК,
ОПОРА НЕСИЛОВАЯ ФЛАНЦЕВАЯ Н-ФГ**

Товар предназначен для организации освещения вдоль федеральных и региональных дорог и магистралей, городских улиц. Преимущества данных опор перед железобетонными: срок службы в 3 раза больше (от 30 лет); масса опор в 5 раз меньше, что позволяет перевозить большее количество опор за один раз и упрощает процесс монтажа. ООО «ССК» располагается в г. Барнауле, ближайшие конкуренты находятся на Урале и в Тюмени, таким образом, выгодное расположение в части логистики в случае поставки товара на восток.

ООО «СТАНКОСТАЛЬКОНСТРУКЦИЯ»



656012, Алтайский край,
г. Барнаул,
ул. П.С. Кулагина, д. 28/11, оф. 1
Тел.: (3852) 36-10-50, 909507-95-29
E-Mail: ssk@sskbsz.ru
ssk22.ru

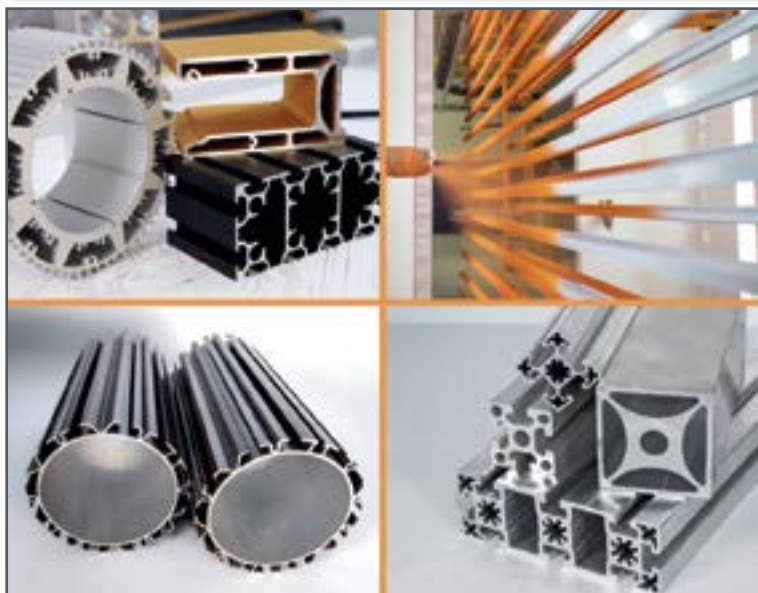

**ПРОФИЛИ ПРЕССОВАННЫЕ ИЗ АЛЮМИНИЕВЫХ
СПЛАВОВ: ПРОФИЛИ-ПОЛУФАБРИКАТЫ И ГОТОВЫЕ
ПРОФИЛИ, В ТОМ ЧИСЛЕ КОМБИНИРОВАННЫЕ**

История ключевого производственного направления ГК «АСТЭК-МТ» началась в 2006 году. Сегодня наш завод – один из крупнейших по производству алюминиевых профилей, обладающий полным циклом производства. Всестороннее удовлетворение требований заказчика является приоритетной задачей для Группы компаний «АСТЭК-МТ». Широкие возможности производства, ассортимент цветов и фактур позволяют учесть стилистические, технологические особенности любого проекта.

АО «СИСТЕМНЫЙ АЛЮМИНИЙ»

353380, Краснодарский край,
г. Крымск, ул. Свердлова, д. 2/6
Тел.: (86131) 2-43-33, 2-47-77
E-Mail: sistem@sistemaluminium.ru
astek-mt.ru,
VK: astekmt





АНГАР МНОГОЦЕЛЕВОЙ ДЛЯ ПРОМЫШЛЕННОГО ПРИМЕНЕНИЯ. ТИП «СЕВЕР», «ЮГ»

Ангары рекомендованы к включению в состав комплексов для взвешивания автомобилей. Габариты рассчитаны для автовесов различной длины, установленных на различные типы фундаментов. Ангар типа «Север» рассчитан под высокую снеговую нагрузку для использования в северных регионах. Ангар типа «Юг» производится с учетом специфики эксплуатации в регионах центра и юга России. Ангар позволяет увеличить срок службы весов, защищая от внешних факторов, и исключить дополнительную погрешность при взвешивании.

ООО «ТОРГОВЫЙ ДОМ «ВЗВТ»



400075, г. Волгоград,
ул. Жигулевская, д. 10, оф. 1
Тел.: (8442) 25-50-50
E-Mail: info@vzvt.ru
tdvzvt.ru,
VK: vzvtru



ПРОКАТ АРМАТУРНЫЙ ХОЛОДНОДЕФОРМИРОВАННЫЙ ПЕРИОДИЧЕСКОГО ПРОФИЛЯ КЛАССА В500С

Прокат арматурный холодноедеформированный периодического профиля класса В500С диаметрами 5–10 мм в бунтах. Применяется для изготовления сварных сеток в железобетонных конструкциях, сеток противоткольных для огневой защиты железобетона, для крепления каменной и кирпичной кладки. Выпускается по ГОСТ Р 52544-2006.

АО «ЕВРАЗ ОБЪЕДИНЕННЫЙ ЗАПАДНО-СИБИРСКИЙ МЕТАЛЛУРГИЧЕСКИЙ КОМБИНАТ»



654043, Кемеровская область-
Кузбасс, г. Новокузнецк,
ш. Космическое, д. 16
Тел.: (3843) 59-76-09, 59-70-35
E-Mail: Yulia.Akushева@evraz.com
zsmk.ru, VK: www.zsmk.ru



ПРОКАТ АРМАТУРНЫЙ КЛАССА А500СП С ЭФФЕКТИВНЫМ ПЕРИОДИЧЕСКИМ ПРОФИЛЕМ

Прокат арматурный класса А500СП с эффективным периодическим профилем диаметром 10–40 мм по ТУ 14-1-5526-2017. Предназначен для применения при армировании сборных железобетонных конструкций и при возведении монолитного железобетона. Технические требования имеют улучшенные характеристики по сравнению со стандартами на арматуру класса А500С по пределу текучести, геометрическим характеристикам профиля – относительная площадь смятия поперечных ребер.

АО «ЕВРАЗ ОБЪЕДИНЕННЫЙ ЗАПАДНО-СИБИРСКИЙ МЕТАЛЛУРГИЧЕСКИЙ КОМБИНАТ»



654043, Кемеровская область-
Кузбасс, г. Новокузнецк,
ш. Космическое, д. 16
Тел.: (3843) 59-76-09, 59-70-35
E-Mail: Yulia.Akusheva@evraz.com
zsmk.ru, VK: www.zsmk.ru



ЗДАНИЕ АДМИНИСТРАТИВНОЕ. СЕРИЯ ИТЭ-АБК. МОДЕЛЬ ИТЭ-КПП-УХЛ1 (КОНТРОЛЬНО-ПРОПУСКНОЙ ПУНКТ)

Здание административное серии ИТЭ-АБК модели ИТЭ-КПП-УХЛ1 (контрольно-пропускной пункт) представляет собой обособленное здание в блочно-модульном исполнении (утепленный контейнер) в полной заводской готовности, является стационарным рабочим местом для сотрудников, обеспечивающих охрану объектов и пропускной режим на их территории.

ООО «КУРГАНСКИЙ ЗАВОД КОМПЛЕКСНЫХ ТЕХНОЛОГИЙ»



640003, г. Курган,
ул. Тимофея Невежина,
стр. 3И, оф. 1
Тел.: (495) 660-97-14
E-Mail: kuprisa@ite-ng.ru
kzkt45.ru





**ЗДАНИЕ ВСПОМОГАТЕЛЬНОЕ. СЕРИЯ ИТЭ-АБК.
МОДЕЛЬ ИТЭ-СМ-УХЛ1 (СКЛАД МАСЛА В ТАРЕ)**

Здание вспомогательное серии ИТЭ-АБК модели ИТЭ-СМ-УХЛ1 (склад масла в таре) представляет собой обособленное здание в блочно-модульном исполнении (утепленный контейнер) в полной заводской готовности и предназначено для хранения и выдачи горюче-смазочных материалов в заводской таре (бочках, канистрах и пр.).

ООО «КУРГАНСКИЙ ЗАВОД КОМПЛЕКСНЫХ ТЕХНОЛОГИЙ»



640003, г. Курган,
ул. Тимофея Невежина,
стр. 3И, оф. 1
Тел.: (495) 660-97-14
E-Mail: kuprisa@ite-ng.ru
kzkt45.ru



**КОНСТРУКЦИИ МЕТАЛЛИЧЕСКИЕ МОСТОВ
И СООРУЖЕНИЙ ГРАЖДАНСКОГО
И ПРОМЫШЛЕННОГО НАЗНАЧЕНИЯ**

ЗАО «Курганстальмост» занимает лидирующее место в России по объему выпускаемой продукции с мощностью производства 100 тысяч тонн мостовых и строительных металлоконструкций в год и является участником крупнейших строительных проектов. Предприятие производит металлоконструкции всех типов пролетных строений (железнодорожные, автодорожные, пешеходные, совмещенные), а также строительные металлоконструкции зданий и сооружений гражданского и промышленного назначения.

ЗАО «КУРГАНСТАЛЬМОСТ»



640023, г. Курган,
ул. Загородная, д. 3
Тел.: (3522) 47-81-17, 47-80-34
E-Mail: kancler@kurganstalmost.ru
kurganstalmost.ru,
VK: КУРГАНСТАЛЬМОСТ



NEVATOM SYSTEM

Компания «Неватом» разработала комплексную систему Nevatom System, обеспечивающую соответствие вентиляционных изделий самому высокому классу плотности D. Используемый уплотнительный EPDM-материал устойчив к действию озона, УФ-излучения, к колебаниям температуры и, следовательно, дольше сохраняет изначальные характеристики. Система Nevatom System легко монтируется и не требует использования монтажной ленты и силиконового герметика, которые содержат токсичные растворители, проникающие в вентиляционный канал.

ООО «НЕВАТОМ»

630126, г. Новосибирск,
ул. Выборная, д. 141
Тел.: (804) 700-14-00
E-Mail: zakaz@nevatom.ru
nevatom.ru,
VK: [nevatom](https://vk.com/nevatom)

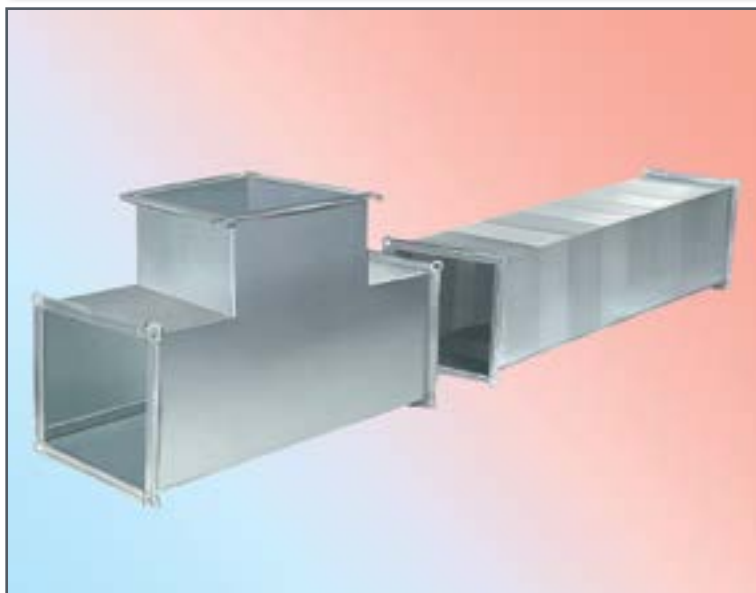

TDC III

«Неватом» – одна из двух компаний в СНГ, изготавливающих прямоугольные воздуховоды по технологии интегрированного фланца TDC III. Фланец формируется из того же листа металла, из которого изготавливается воздуховод. Такие изделия в 8 раз герметичнее воздуховодов с шинореечным соединением и соответствует классу плотности С. На текущий момент TDC III – самая совершенная технология в мире, обеспечивающая высокую герметичность воздуховодов и, следовательно, энергоэффективность вентсистем.

ООО «НЕВАТОМ»

630126, г. Новосибирск,
ул. Выборная, д. 141
Тел.: (804) 700-14-00
E-Mail: zakaz@nevatom.ru
nevatom.ru,
VK: [nevatom](https://vk.com/nevatom)





ПРОКАТ ЛИСТОВОЙ ИЗ ВЫСОКОПРОЧНОЙ СВАРИВАЕМОЙ СТАЛИ МАРКИ WELDUS 690

Листовой прокат из стали марки WeldUS690 сочетает высокую прочность, высочайшую ударную вязкость при температурах до -70°C , не трескается при сгибании и хорошо сваривается. Ориентирован на потребности машиностроителей в высокопрочном прокате, позволит повысить эксплуатационные характеристики техники, сократить вес конструктивных элементов более чем на 20% и снизить себестоимость их производства. Сталь WeldUS690 производится в соответствии со стандартом организации СТО 13657842-57-2023.

АО «УРАЛЬСКАЯ СТАЛЬ»



462353, Оренбургская область,
г. Новотроицк, ул. Заводская, д. 1
Тел.: (3537) 66-28-58
E-Mail: info@uralsteel.com
uralsteel.com



РЕЗЕРВУАРЫ ДЛЯ ХРАНЕНИЯ ЖИДКОЙ ДВУОКИСИ УГЛЕРОДА РДХ

Резервуары РДХ объемом от 4 до 50 м³ предназначены для хранения и выдачи в технологические линии низкотемпературной жидкой и газообразной двуокиси углерода. РДХ – стационарно устанавливаемый горизонтальный сосуд, изготовленный из конструкционной низколегированной стали 09Г2С-9, покрытый теплоизоляционным слоем из жесткого пенополиуретана ППУ-110, обладающего хорошими теплоизоляционными и гидроизоляционными свойствами. Сосуд защищен от УФ-лучей и атмосферных осадков кожухом из нержавеющей стали.

ООО «АВТОГАЗТРАНС»



443022, г. Самара,
ул. 22 Партсъезда, д. 10А
Тел.: (846) 207-56-01, 207-56-02
E-Mail: agtrans@mail.ru
agtrans.ru



РЕЗЕРВУАРЫ ВЕРТИКАЛЬНЫЕ СТАЛЬНЫЕ (РВС)

АО «СЗ КВОИТ» производит резервуары вертикальные стальные (РВС) номинальным объемом от 100 м³ до 120000 м³, баки БАГВ, опоры трубопроводов, строительные металлоконструкции и осветители серии ВТИ, прочее оборудование для химической, нефтегазовой и других отраслей промышленности. Входит в пятерку крупнейших отраслевых компаний, является многопрофильным предприятием, обладающим передовыми технологиями в производстве, осуществляет инжиниринг проектов строительства резервуарных парков под ключ.

АО «СЗ КВОИТ»



443022, г. Самара,
пр-д Мальцева, д. 1
Тел.: (800) 350-12-87,
(846) 955-01-81
gk-kvoit.ru,
VK: gk_kvoit



ПРОКАТ ТЕРМОМЕХАНИЧЕСКИ УПРОЧНЕННЫЙ СВАРИВАЕМЫЙ КЛАССА А550СК ДЛЯ АРМИРОВАНИЯ ЖЕЛЕЗОБЕТОННЫХ КОНСТРУКЦИЙ

Прокат арматурный А550СК, изготавливаемый по ТУ 14-1-5710-2022, является инновационным продуктом АО «МЗ Балаково», о чем свидетельствует патент на изобретение. Прокат арматурный А550СК предназначен для армирования железобетонных конструкций без предварительного напряжения и дополнительно обеспечивает стойкость к коррозионному растрескиванию. По количеству расхода в строительстве применение арматуры класса А550 по сравнению с аналогами (классом А500) дает экономический эффект до 9,3%.

АО «МЕТАЛЛУРГИЧЕСКИЙ ЗАВОД БАЛАКОВО»

МЗ

БАЛАКОВО

413810, Саратовская область,
Балаковский муниципальный район,
с. Быков Отрог,
ул. Металлургов, д. 2
Тел.: (8453) 66-90-00
E-Mail: priemnaya@balmetall.ru
balmetall.ru, VK: mz.balakovo



**ПРОКАТ АРМАТУРНЫЙ ПЕРИОДИЧЕСКОГО ПРОФИЛЯ
КЛАССА А400СЕК, А400СНУ, А600СНУ ДИАМЕТРОМ
8-40 ММ В ПРУТКАХ**

АО «МЗ Балаково» – это передовой мини-завод мощностью более 1 миллиона тонн сортового проката в год, расположенный в городе Балаково Саратовской области. Прокат арматурный периодического профиля класса А400СЕК, А400СНУ, А600СНУ диаметром 8-40 мм в прутках, изготавливаемый по ГОСТ 34028-2016, предназначен для применения при армировании сборных железобетонных конструкций и при возведении монолитного железобетона.

АО «МЕТАЛЛУРГИЧЕСКИЙ ЗАВОД БАЛАКОВО»

МЗ

БАЛАКОВО

413810, Саратовская область,
Балаковский муниципальный
район, с. Быков Отрог,
ул. Металлургов, д. 2
Тел.: (8453) 66-90-00
E-Mail: priemnaya@balmetall.ru
balmetall.ru, VK: mz.balakovo



**УГОЛОК РАВНОПОЛОЧНЫЙ № 5-10 С ТОЛЩИНАМИ
3–10 ММ С345**

АО «МЗ Балаково» – первый производитель проката в Приволжском федеральном округе и передовое предприятие электрометаллургической отрасли России. Уголок равнополочный № 5-10 с толщинами 3-10 мм С345, выпускаемый по ГОСТ 27772-2021, предназначен для изготовления строительных стальных конструкций со сварными и другими соединениями.

АО «МЕТАЛЛУРГИЧЕСКИЙ ЗАВОД БАЛАКОВО»

МЗ

БАЛАКОВО

413810, Саратовская область,
Балаковский муниципальный
район, с. Быков Отрог,
ул. Металлургов, д. 2
Тел.: (8453) 66-90-00
E-Mail: priemnaya@balmetall.ru
balmetall.ru, VK: mz.balakovo



**УГОЛОК РАВНОПОЛОЧНЫЙ № 5-10
С ТОЛЩИНАМИ 3–10 ММ 09Г2С (С345)**

На АО «МЗ Балаково» внедрены и сертифицированы СМК и СЭМ, позволяющие заводу выпускать высококачественную продукцию с минимальным воздействием на окружающую среду. Уголок равнополочный № 5-10 с толщинами 3–10 мм 09Г2С (С345), выпускаемый по ГОСТ 19281-2014, предназначен для изготовления строительных стальных конструкций со сварными и другими соединениями.

АО «МЕТАЛЛУРГИЧЕСКИЙ ЗАВОД БАЛАКОВО»

МЗ

БАЛАКОВО

413810, Саратовская область,
Балаковский муниципальный
район, с. Быков Отрог,
ул. Металлургов, д. 2
Тел.: (8453) 66-90-00
E-Mail: priemnaya@balmetall.ru
balmetall.ru, VK: mz.balakovo



**ПРОФИЛЬ СТАЛЬНОЙ АРМИРУЮЩИЙ
ОЦИНКОВАННЫЙ ДЛЯ ОКОННЫХ КОНСТРУКЦИЙ:
«RENAU» 245536, «RENAU» 244546,
«RENAU» 261823. МАРКА «УМК»**

Оконный армирующий профиль производства ООО «УМК» изготавливается согласно ТУ 24. 20. 1-001-94835001-2020 в соответствии с требованиями производителей ПВХ-систем. Толщина армирующего профиля зависит от требований производителей ПВХ-систем (толщина от 0,9 мм до 2,0 мм, длина стандартная 6 м), но может меняться по запросу конкретного заказчика.

ООО «УРАЛЬСКАЯ МЕТАЛЛООБРАБАТЫВАЮЩАЯ КОМПАНИЯ»



455007, Челябинская область,
г. Магнитогорск,
ул. Коммунальная, д. 10, стр. 1
Тел.: (3519) 51-70-15
E-Mail: info@umc970.ru
umc.market,
VK: uralmetalcompany





**ТРУБЫ ПРЕССОВАННЫЕ ИЗ АЛЮМИНИЯ
И АЛЮМИНИЕВЫХ СПЛАВОВ. МАРКА АД0, АД00**

ООО «Саранскабель-Оптика» – одно из ведущих кабельных предприятий России, а также производитель продукции из алюминиевых сплавов для машиностроения. Более 20 лет предприятие поставляет продукцию для телекоммуникационной, энергетической и нефтегазовой отрасли страны. В 2019 году был налажен выпуск продукции для производителей промышленного холода и автомобильной индустрии. Продукция сертифицирована и соответствует межгосударственному стандарту ГОСТ Р ИСО 9001-2015.

ООО «САРАНСКАБЕЛЬ-ОПТИКА»

430001, Республика Мордовия,
г. Саранск,
ул. Строительная, д. 3Г, стр. 1
Тел.: (8342) 47-38-13
E-Mail: optic@sarko.ru sarko.ru



**КОМПЕНСАТОР СИЛЬФОННЫЙ КСО
ДЛЯ ТЕХНОЛОГИЧЕСКОГО ТРУБОПРОВОДА.
ТМ «HORTUM»**

КСО – компенсатор осевой с многослойным сильфоном из нержавеющей стали с присоединением под приварку. Применяется для устранения перемещений трубопроводов и оборудования в средах: жидкости, газы и пары. Отрасли применения: строительная промышленность, авиационная техника, металлургия, отрасли народного хозяйства, нефтегазодобывающая отрасль, судостроительная промышленность, теплообменные аппараты. Помогаем с расстановкой компенсаторов, оказываем техническую поддержку на всех этапах эксплуатации.

ООО НАУЧНО-ПРОИЗВОДСТВЕННОЕ ПРЕДПРИЯТИЕ «ХОРТУМ»

423800, Республика Татарстан,
г. Набережные Челны,
пр-д Тозелеш, д. 11
Тел.: (800) 222-61-02,
(903) 319-14-41
E-Mail: info@npphortum.com
npphortum.com, VK: npp_hortum





**КОМПЕНСАТОР СИЛЬФОННЫЙ КСО-Р
ДЛЯ ВНУТРЕННИХ ИНЖЕНЕРНЫХ СИСТЕМ.
ТМ «HORTUM»**

КСО-Р – компенсаторы с одно- и многослойным сильфоном и внутренним экраном из нержавеющей стали, в кожухе, с резьбовым присоединением. Предназначены для внутренних инженерных систем в многоэтажном строительстве. Компенсируют температурные удлинения внутридомовых стояков и снимают вибрацию. Разработаны BIM-модели для работы в Autodesk Revit и схемы монтажа. Гарантия 5 лет, срок службы 30 лет. Помогаем с расстановкой компенсаторов, оказываем техническую поддержку на всех этапах эксплуатации.

ООО НАУЧНО-ПРОИЗВОДСТВЕННОЕ ПРЕДПРИЯТИЕ «ХОРТУМ»

423800, Республика Татарстан,
г. Набережные Челны,
пр-д Тозелеш, д. 11
Тел.: (800) 222-61-02,
(903) 319-14-41
E-Mail: info@npphortum.com
npphortum.com, VK: npp_hortum



**КОМПЕНСАТОР СИЛЬФОННЫЙ DEK MULTILAYER
ДЛЯ ВНУТРЕННИХ ИНЖЕНЕРНЫХ СИСТЕМ.
ТМ «HORTUM»**

Dek multilayer – компенсатор с многослойным сильфоном и внутренним экраном из нержавеющей стали, в декоративном кожухе, с присоединением под приварку. Предназначен для внутренних инженерных систем в многоэтажном строительстве. Компенсирует температурные удлинения внутридомовых стояков и снимает вибрацию. Предотвращает деформацию и разгерметизацию трубопровода, продлевая срок его эксплуатации. Разработаны BIM-модели для работы в Autodesk Revit и схемы монтажа. Гарантия 5 лет, срок службы 30 лет.

ООО НАУЧНО-ПРОИЗВОДСТВЕННОЕ ПРЕДПРИЯТИЕ «ХОРТУМ»

423800, Республика Татарстан,
г. Набережные Челны,
пр-д Тозелеш, д. 11
Тел.: (800) 222-61-02,
(903) 319-14-41
E-Mail: info@npphortum.com
npphortum.com, VK: npp_hortum





ВТУЛКИ TPS-TK СИСТЕМЫ СВАРНОГО СОЕДИНЕНИЯ ТРУБОПРОВОДОВ С ВНУТРЕННИМ ПОКРЫТИЕМ

Втулка TPS-TK предназначена для защиты от коррозии внутренней поверхности стальных труб, сварного шва и околошовной зоны. Применение: промышленные, технологические нефтепроводы, водоводы, транспортирующие коррозионные жидкости. Преимущества: на 95% сохраняет внутреннее сечение трубопровода, скорость монтажа в 1,5 раза выше в сравнении с традиционными втулками, не требует применение мастик и дополнительных требований по сварке, простота монтажа, отсутствует зависимость от импортных компонентов.

УК ООО «ТМС ГРУПП»



423458, Республика Татарстан,
г. Альметьевск,
тракт Объездной, д. 1А, оф. 202
Тел.: (8553) 31-33-02
E-Mail: tmcg@tmcg.ru
Tmc-групп.рф



ТРУБЫ ОБСАДНЫЕ ТЕПЛОИЗОЛИРОВАННЫЕ В ХЛАДОСТОЙКОМ ИСПОЛНЕНИИ ДЛЯ ОБСАДНЫХ КОЛОНН

Трубы обсадные теплоизолированные в хладостойком исполнении предназначены для использования в составе обсадных колонн (направлений) для обеспечения устойчивости приустьевой зоны при строительстве и эксплуатации скважин.

АО «ИЗОЛЯЦИОННЫЙ ТРУБНЫЙ ЗАВОД»



423800, Республика Татарстан,
г. Набережные Челны,
ул. Моторная, д. 38
Тел.: (8552) 20-21-17
E-Mail: info@itz-chelny.ru
itz-chelny.ru



СОЕДИНЕНИЕ ТРУБОПРОВОДНОЕ ИЗОЛИРУЮЩЕЕ ТИС

Применяется для изолирования концов участков подземных, надземных трубопроводов, транспортирующих сточные нефтепромысловые воды, нефть, газ, защищаемых от электрохимической коррозии методами катодной защиты или без таковой. Благодаря достаточной протяженности изолирующего участка позволяет исключить утечки защитного и протекторного тока через прилегающие к защищаемому участку, контактирующие с грунтом элементы (оборудование, бетонные основания, неизолированные участки трубопроводов и др.).

ООО «ЗАВОД НЕФТЕГАЗОВОГО ОБОРУДОВАНИЯ «ТЕХНОВЕК»

427430, Удмуртская Республика,
г. Воткинск, 6 км Камской железной
дороги, площадка «Сива»
Тел.: (34145) 6-03-00, 6-03-01
E-Mail: office@technovek.ru,
info@technovek.ru
technovek.ru, VK: technovek



ТРУБА НАПОРНАЯ ОДНОСЛОЙНАЯ СОЭКСТРУЗИОННАЯ ИЗ ПЭ 100 ДИАМЕТРОМ ОТ 20 ММ ДО 630 ММ ДЛЯ ХОЗЯЙСТВЕННО-ПИТЬЕВОГО ВОДОСНАБЖЕНИЯ

Мы специализируемся на производстве и продвижении в России трубной продукции, используя современные технологии и стандарты мирового класса. Выпускаемые на нашем производстве трубы являются надежным и выгодным решением для монтажа систем водоснабжения. С момента первого выпуска труб прошло более 10 лет. За это время все изделия подтвердили свою надежность и долговечность. По нашим трубам подается вода в жилые районы и промышленные объекты во многих российских городах.

ООО «ЗАВОД ПЛАСТИКОВЫХ ТРУБ»

606033, Нижегородская область,
г. Дзержинск, а/я 115
Тел.: (8313) 23-70-72
E-Mail: sales@zptvoda.ru
pvh-pnd.ru



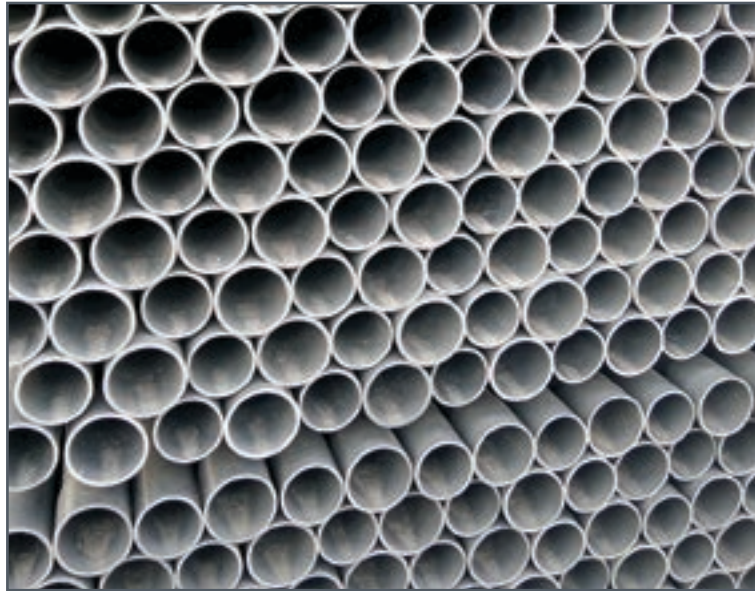

**ТРУБА НАПОРНАЯ ИЗ НПВХ 100 И 125 ДИАМЕТРОМ
ОТ 50 ДО 400 ММ БЕЗ РАСТРУБА И С РАСТРУБОМ
ТИПА РК ДЛЯ ХОЛОДНОГО ВОДОСНАБЖЕНИЯ**

Мы специализируемся на производстве и продвижении в России трубной продукции, используя современные технологии и стандарты мирового класса. Выпускаемые на нашем производстве трубы являются надежным и выгодным решением для монтажа систем водоснабжения. С момента первого выпуска труб прошло более 10 лет. За это время все изделия подтвердили свою надежность и долговечность. По нашим трубам подается вода в жилые районы и промышленные объекты во многих российских городах.

ООО «ЗАВОД ПЛАСТИКОВЫХ ТРУБ»



606033, Нижегородская область,
г. Дзержинск, а/я 115
Тел.: (8313) 23-70-72
E-Mail: sales@zptvoda.ru
pvh-pnd.ru

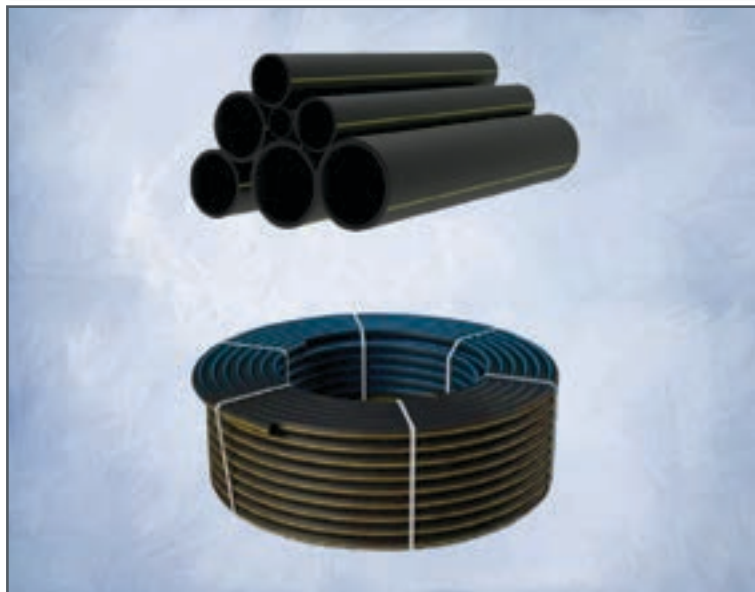

**ТРУБА ОДНОСЛОЙНАЯ ИЗ ПЭ 100 ДИАМЕТРОМ
ОТ 20 ДО 450 ММ ДЛЯ ТРАНСПОРТИРОВАНИЯ
ГАЗООБРАЗНОГО ТОПЛИВА**

Мы специализируемся на производстве и продвижении в России трубной продукции, используя современные технологии и стандарты мирового класса. Выпускаемые на нашем производстве трубы устойчивы к механическим воздействиям и не подвержены коррозии, в отличие от других видов труб: железобетонных и чугунных.

ООО «ЗАВОД ПЛАСТИКОВЫХ ТРУБ»



606033, Нижегородская область,
г. Дзержинск, а/я 115
Тел.: (8313) 23-70-72
E-Mail: sales@zptvoda.ru
pvh-pnd.ru



**ТРУБЫ И ФАСОННЫЕ ИЗДЕЛИЯ СТАЛЬНЫЕ
С ТЕПЛОЙ ИЗОЛЯЦИЕЙ ИЗ ПЕНОПОЛИУРЕТАНА
С ЗАЩИТНОЙ ОБОЛОЧКОЙ**

Выпускаемые на нашем производстве трубы ППУ являются надежным и выгодным решением для монтажа систем отопления и горячего водоснабжения. С момента первого выпуска труб ППУ прошло более 10 лет. За это время все изделия подтвердили свою надежность и долговечность. По нашим трубам подается тепло в жилые районы и промышленные объекты во многих российских городах. География поставок постоянно расширяется. Строятся новые магистральные трубопроводы. Выполняется капитальный ремонт уже существующих.

ООО «ПАНТЕЛЕЕВ ГРУПП»



606033, Нижегородская область,
г. Дзержинск, а/я 115
Тел.: (8313) 23-70-72
E-Mail: sales@zptvoda.ru pvh-pnd.ru



**Приз
«ЛИДЕР КАЧЕСТВА»**

за достижение высоких результатов в области качества,
конкурентоспособности и безопасности отечественных
товаров присужден предприятию

АО «УРАЛГИПРОМЭЗ»

Свердловская область





ПОДШИПНИК РАДИАЛЬНО-УПОРНЫЙ ШАРИКОВЫЙ ДВУХРЯДНЫЙ 3205. P63Q6

Применяется в передней и задней крышках раздаточной коробки автомобиля Нива 4х4,2123. Конструкция подшипника отличается универсальностью и высокой грузоподъемностью при сравнительно высокой максимальной скорости вращения. Преимущество данной конструкции в том, что деталь уже, чем два сопоставимых однорядных радиально-упорных шарикоподшипника, расположенных рядом. Увеличенный радиальный зазор позволяет применять подшипник в высокооборотистых узлах. При нагревании подшипник не заклинивает.

ЗАО «ВПЗ»



160028, г. Вологда,
ш. Окружное, д. 13
Тел.: (8172) 53-23-70, 26-78-40
E-Mail: okid@vbf.ru
vbf.ru



ПОДШИПНИКИ РОЛИКОВЫЕ ИГОЛЬЧАТЫЕ КАРДАНЫЕ 704000,804000,904000

ООО «10-ГПЗ» разрабатывает, производит и реализует подшипники качения. Завод ориентирован на выпуск роликовых подшипников с короткими цилиндрическими роликами и роликовых игольчатых подшипников, в том числе карданных. Основными потребителями являются отечественные и белорусские предприятия автомобильного и сельскохозяйственного машиностроения. Предприятие сосредоточено на наращивании производственных мощностей, модернизации оборудования, освоении новых типов продукции и увеличении доли рынка.

ООО «ДЕСЯТЫЙ ПОДШИПНИКОВЫЙ ЗАВОД»



344091, г. Ростов-на-Дону,
ул. Пескова, д. 1, стр. 1
Тел.: (863) 301-55-10
E-Mail: 10-gpz@10-gpz.ru
10-gpz.ru,
VK: 10gpzrmd



**ПОДШИПНИКИ РОЛИКОВЫЕ РАДИАЛЬНЫЕ
С КОРОТКИМИ ЦИЛИНДРИЧЕСКИМИ РОЛИКАМИ
23000,12000,42000,1020000**

ООО «10-ГПЗ» разрабатывает, производит и реализует подшипники качения. Завод ориентирован на выпуск роликовых подшипников с короткими цилиндрическими роликами и роликовых игольчатых подшипников, в том числе карданных. Основными потребителями являются отечественные и белорусские предприятия автомобильного и сельскохозяйственного машиностроения. Предприятие сосредоточено на наращивании производственных мощностей, модернизации оборудования, освоении новых типов продукции и увеличении доли рынка.

ООО «ДЕСЯТЫЙ ПОДШИПНИКОВЫЙ ЗАВОД»

344091, г. Ростов-на-Дону,
ул. Пескова, д. 1, стр. 1
Тел.: (863) 301-55-10
E-Mail: 10-gpz@10-gpz.ru
10-gpz.ru,
VK: 10gpzrmd



**Приз
«ИННОВАЦИЯ – 2024»**

АО «ВОЛГА»

Нижегородская область

**БУМАГА ДЛЯ ОБЛОЖЕК
(ОКРАШЕННАЯ В МАССЕ)
ТЕХНИЧЕСКИЕ УСЛОВИЯ
ТУ 17.12.14-016-00279278-2022**





КЛЮЧИ ГАЕЧНЫЕ КОМБИНИРОВАННЫЕ (КГК)

Камышинский завод слесарно-монтажного инструмента основан в 1970 году и на сегодняшний день является одним из крупнейших российских производителей профессионального инструмента со славными трудовыми традициями и сплоченным коллективом. ООО «КЗСМИ» освоено выпуск свыше 1500 видов слесарно-монтажного инструмента. Продукция завода поставляется во все федеральные округа России и в страны ближнего зарубежья. Основа политики ООО «КЗСМИ» в области качества – удовлетворение требований потребителя.

ООО «КАМЫШИНСКИЙ ЗАВОД СЛЕСАРНО-МОНТАЖНОГО ИНСТРУМЕНТА»



403882, Волгоградская область,
г. Камышин,
территория Промзона, д. 3
Тел.: (84457) 5-70-00, 5-70-40
E-Mail: kamtools@kzsmi.ru
kzsmi.ru,
VK: kzsmi



РЕЗАК РУЧНОЙ «НОРД-С» УНИВЕРСАЛЬНЫЙ

Ручной газовый резак повышенной надежности марки «Норд-С» предназначен для ручной разделительной кислородной резки малоуглеродистых и низколегированных сталей толщиной от 3 до 300 мм с использованием подогревающего пламени, образующегося при сжигании смеси горючего газа с кислородом. Резак работает по принципу внутрисоплового смешения газов.

ООО «СТАЛЬ»



394026, г. Воронеж,
ул. Краснодарская, д. 31
Тел.: (473) 202-73-25
E-Mail: vmzstal@mail.ru
nord-s.com,
VK: vmzstal



ВСТАВКИ РЕЗЦОВЫЕ ЦЕЛЬНОТВЕРДОСПЛАВНЫЕ С ЦИЛИНДРИЧЕСКИМ ХВОСТОВИКОМ

ООО «Аксис» – производственное предприятие, специализирующееся на изготовлении высокопроизводительного режущего инструмента премиум-класса. Вставки резцовые цельнотвердосплавные с цилиндрическим хвостовиком ТМ «Аксис» внесен в реестр Минпромторга как продукция, произведенная на территории России.

ООО «АКСИС»



606019, Нижегородская область,
г. Дзержинск,
ул. Черняховского, д. 35,
стр. 26а, оф. 310
Тел.: (831) 423-53-04
E-Mail: info@instrument52.ru
instrument52.ru



ФРЕЗА ЦИЛИНДРИЧЕСКАЯ СБОРНАЯ (ОБЛЕГЧЕННАЯ) С ПЛОСКИМИ НОЖАМИ

Фрезы предназначены для плоского строгания древесины. Их применение улучшает качество обработки за счет уменьшения дисбаланса инструмента. Корпус изготовлен из облегченного сплава Д16т со стальными опорными втулками и клиньями зажима плоских 3 мм ножей HSS. Ножи подпружинены, что позволяет точно устанавливать их на окружность резания при помощи установочных фланцев.

ООО «БОРОВИЧСКИЙ МЕХАНИЧЕСКИЙ ЗАВОД»



174416, Новгородская область,
г. Боровичи,
ул. Советская, д. 142, стр. 2Н
Тел.: (909) 565-56-76
E-Mail: yakowlew@list.ru
freza-bmz.ru,
VK: club224370737





ФРЕЗА КОНЦЕВАЯ 1C002D100

ООО «ЦВМ «Аркон» является производителем монолитного твердосплавного осевого режущего инструмента «Arconit». Инструмент используется для обработки металлов, и с точки зрения технологии его можно разделить на два типа: с нанесением высокопрочных износостойких PVD- и DLC-покрытий и без нанесения. Второе направление компании – восстановление режущего инструмента (переточка) любого бренда. Производство соответствует международным стандартам качества и обеспечивает требования гособоронзаказа.

ООО «ЦЕНТР ВЫСОКОТОЧНОЙ МЕХАНООБРАБОТКИ «АРКОН»



440052, г. Пенза,
ул. Гоголя, д. 51/53
Тел.: (84 12) 45-89-90
E-Mail: sales@cvm-arcon.ru
cvm-arcon.ru



СВЕРЛО СПЕЦИАЛЬНОЕ DX100. 285. B32-205

Компания ООО ИПК «Халтек» уже более 10 лет занимается разработкой и изготовлением стандартного и специального корпусного инструмента с СМП собственного производства. Нами освоено серийное производство каталожных позиций корпусных фрез, предназначенных для фрезерования всех групп обрабатываемых материалов. Мы используем только высококачественные заготовки, сами разрабатываем уникальную геометрию инструмента, отвечающего жестким мировым требованиям по качеству, производительности и стойкости.

ООО ИПК «ХАЛТЕК»



117418, Москва,
вн. тер. г. муниципальный округ
Академический,
ул. Кедрова, д. 21, корп. 1, стр. 1/1
Тел.: (495) 252-05-00
E-Mail: info@haltec.ru
haltec.ru



КАМЕРЫ ОТЛОЖЕННОЙ РАССТОЙКИ

Камеры отложенной расстойки (модели CRP1. 6080. T1, CRP2. 6080. T2, CRP2. 6080. T3, CRP2. 6080. T4) включают в себя камеру, состоящую из сэндвич-панелей, и климатический узел, состоящий из ультразвукового увлажнителя и холодильной установки. Предназначены для создания и поддержания оптимальных условий температуры и влажности в процессе подготовки хлебобулочных и кондитерских изделий к выпечке. Диапазон рабочих температур от -5°C до $+35^{\circ}\text{C}$.

АО «ПОЛАИР-НЕДВИЖИМОСТЬ»

425000, Республика Марий Эл,
г. Волжск, ул. Промбаза, д. 1
Тел.: (8362) 23-25-06, 34-88-37
E-Mail: e-mail: reception@sovital.ru
polair.com,
VK: polairgroup

POLAIR



СТОЛЫ ХОЛОДИЛЬНЫЕ «TM2EN-G», «TM3ENPIZZA-G»

Холодильный стол для индустрии хлебопечения имеет усиленную столешницу глубиной 800 мм, что позволяет работать с тестом с применением противней и ящиков 600x800 и 400x600 мм. Охлаждаемый объем рассчитан на размещение тестовых заготовок на противнях 400x600 мм или в ящиках для теста того же формата, для чего стол комплектуется 14 парами направляющих. Холодильный агрегат размещен в отдельном отсеке и выдвигается с фронтальной стороны для удобства обслуживания. Гарантия на стол – 3 года.

АО «ПОЛАИР-НЕДВИЖИМОСТЬ»

425000, Республика Марий Эл,
г. Волжск, ул. Промбаза, д. 1
Тел.: (8362) 23-25-06, 34-88-37
E-Mail: e-mail: reception@sovital.ru
polair.com,
VK: polairgroup

POLAIR



ШКАФ СПЕЦИАЛИЗИРОВАННЫЙ ХОЛОДИЛЬНО-РАССТОЕЧНЫЙ CS107-BAKERY BR

Шкаф обеспечивает отложенную расстойку тестовых заготовок, позволяет сделать их в удобное время и получить готовыми к выпечке, без переокисления теста. Исключает работу персонала в ночное время, экономит деньги на оплату сверхурочного и ночного труда, гарантирует высокое качество продукции и доступную цену для покупателя.

АО «ПОЛАИР-НЕДВИЖИМОСТЬ»

425000, Республика Марий Эл,
г. Волжск, Промбаза, д. 1
Тел.: (8362) 23-25-06, 34-88-37
E-Mail: e-mail: reception@sovital.ru
polair.com,
VK: polairgroup

POLAIR



ПАРОКОНВЕКТОМАТЫ (КОМПАКТНАЯ ЛИНИЯ): TR63DGCL, TR06DGCL, TR10DGCL

Компактные пароконвектоматы нового поколения для профессиональной кухни. Линейка пароконвектоматов «Turgenev» для помещений, где важно не только качество работы оборудования, но и компактность. Печь станет незаменимым помощником на небольших кухнях, где нужно высокопроизводительное и многофункциональное оборудование. Простота управления, низкие затраты на обслуживание. Ключевые преимущества механического управления оценят те, кто требует беспрекословного контроля над тепловой обработкой продукта.

ООО «РАДАКС»



425000, Республика Марий Эл,
г. Волжск, Промбаза, д. 1,
помещ. 7А, этаж 1, Литер А3
Тел.: (8362) 23-25-06,
(495) 937-64-07
E-Mail: info@radaxovens.ru
radaxovens.ru, VK: radaxovens



ПЕЧИ КОНВЕКЦИОННЫЕ: GG33M00X0S, GG4MIHS, GG43MOHXGS

Конвекционные печи предназначены для работы на кухнях быстрого питания, где нужна высокая практичность и простота использования. Печи обеспечивают великолепное качество выпечки, благодаря системе пароувлажнения блюда сохраняют вкусовые качества и не теряют в весе. Подходят для использования в булочных, гостиницах, супермаркетах, кафе. Электронное управление позволит повысить эффективность работы сотрудников на кухне, система программирования рецептов избавит от ошибок и снизит количество брака.

ООО «РАДАКС»



425000, Республика Марий Эл,
г. Волжск, Промбаза, д. 1,
Помещ. 7А, Этаж 1, Литер АЗ
Тел.: (8362) 23-25-06,
(495) 937-64-07
E-Mail: info@radaxovens.ru
radaxovens.ru, VK: radaxovens



**ПАРОКОНВЕКТОМАТЫ. ТИП «ТОЛСТОЙ»:
TL07DGCL, TL12DGCL. ТИП «ЧЕХОВ»:
CC04DGCL**

Пароконвектоматы предназначены для супермаркетов, отелей, кондитерских, ресторанов. Профессиональные печи предназначены для готовки гастрономических блюд, выпекания хлебобулочных и кондитерских изделий. Благодаря широким функциональным возможностям подойдут для любого технологического процесса приготовления пищи. Электронное управление позволит упростить работу на предприятиях с высокой загрузкой. Система программирования рецептов избавит от ошибок и снизит количество брака.

ООО «РАДАКС»



425000, Республика Марий Эл,
г. Волжск, Промбаза, д. 1,
помещ. 7А, этаж 1, Литер АЗ
Тел.: (8362) 23-25-06,
(495) 937-64-07
E-Mail: info@radaxovens.ru
radaxovens.ru, VK: radaxovens





ТРУБА НКТ С ВНУТРЕННИМ ПОРОШКОВЫМ ПОКРЫТИЕМ

Преимущество трубы НКТ с внутренним порошковым покрытием заключается в уменьшенной толщине стенки насосно-компрессорных труб 73x5,0 мм.

ООО «БМЗ»



423235, Республика Татарстан,
г. Бугульма,
ул. Владимира Ленина, д. 146, оф. 217
E-Mail: bmz.tatneft.ru
vk.com/bugmehzavod,
VK: bmz@tatneft.ru



АВТОМАТ АДНК 39Б ДОЗИРОВОЧНО-НАПОЛНИТЕЛЬНЫЙ КАРУСЕЛЬНОГО ТИПА

Торговый дом «Профитэкс» выпускает фасовочно-упаковочное, маркировочное и этикетировочное оборудование. Автомат АДНК 39Б предназначен для расфасовки сливочного масла, маргарина, творожной массы с изюмом и других пастообразных продуктов в пергаментную бумагу или алюминиевую фольгу.

ООО ТОРГОВЫЙ ДОМ «ПРОФИТЭКС»



357528, Ставропольский край,
г. Пятигорск,
ул. Кочубея, д. 67, стр. М, оф. 1
Тел.: (8793) 98-94-32, 98-92-82
E-Mail: ok@profitex.ru,
profitex@profitex.ru
profitex.ru, VK: [profitex_machinery](https://vk.com/profitex_machinery)



ГОМОГЕНИЗАТОР СЛИВОЧНОГО МАСЛА ГМГ

ОАО «Завод им. В. А. Дегтярева» (основан в 1916 г.) – одно из крупнейших многопрофильных машиностроительных предприятий России, имеющее федеральное значение. Наряду с оборонной продукцией завод производит оборудование для пищевой промышленности, в том числе гомогенизаторы сливочного масла.

ОАО «ЗАВОД ИМЕНИ В. А. ДЕГТЯРЕВА»



601900, Владимирская область,
г. Ковров, ул. Труда, д. 4
Тел.: (49232) 9-13-33
E-Mail: zid@zid.ru
zid.ru,
VK: promo_zid



ЦИСТЕРНА ДЛЯ ПЕРЕВОЗКИ ПИЩЕВЫХ ЖИДКОСТЕЙ. МАРКА ЯДИШ ВМ SF-345 912808

Полуприцеп-цистерна 912808 позволяет перевозить большой объем пищевой жидкости в сцепке с седельным тягачом с колесной формулой 4x2. Это достигается за счет оптимального распределения нагрузки на оси тележки и седельно-сцепного устройства тягача. Для изготовления внутренней колбы использована нержавеющая сталь AISI 304, разрешенная к контакту с пищевыми жидкостями. Цистерна имеет термоизоляцию, в т. ч. экологических коробов.

ООО «ВОЛОГДСКИЕ МАШИНЫ»



160004, г. Вологда,
ул. Маяковского, д. 38, стр. 4,5,6
Тел.: (800) 234-55-01
E-Mail: info@vologdamash.ru
vologdamash.ru,
VK: vologdamash





МОНОБЛОК ПОЛУАВТОМАТИЧЕСКИЙ РОЗЛИВА И УКУПОРКИ «МАСТЕР» МЗ-400ЕД С ЛИНИЕЙ ЭТИКЕТИРОВКИ АЭ-5

Завод «Аврора» – один из ведущих производителей фасовочно-упаковочного оборудования в России. Более 25 лет предприятие выпускает востребованное инновационное оснащение для компаний различных отраслей. В 2022 году завод запустил в производство уникальные линии розлива нового поколения «Auroga NXT», не имеющие аналогов в мире. Оборудование отличается модульной архитектурой и оснащено высокоинтеллектуальной системой управления, которая является собственной запатентованной разработкой завода.

ООО «АВРОРА ПАКИНГ ТЕХНОЛОДЖИ»



410010, г. Саратов,
ул. им. Шехурдина А.П., д. 22, оф. 4
Тел.: (800) 555-77-76
E-Mail: order@auro.ru
aurora-pack.ru,
VK: aurorapack



АВТОМАТ ПЕЛЬМЕННЫЙ «ЭКСТРО МАКС»

Автомат пельменный «Экстро МАКС» – запатентованная разработка ООО ВКП «Сигнал-Пак» многофункционального автомата, позволяющего изготавливать широкий ассортимент полуфабрикатов (до 350 кг в час): вареники, чебуреки, хинкали, самса, ravioli, пельмени и т. д. Автомат позволяет работать с любым видом теста, использовать любые виды начинок, получить желаемое соотношение начинки и теста. «Экстро МАКС» прост в настройке, управлении и обслуживании, подходит для малых, средних и крупных предприятий.

ООО ВНЕДРЕНЧЕСКОЕ КОНСТРУКТОРСКОЕ ПРЕДПРИЯТИЕ «СИГНАЛ-ПАК»



620134, г. Екатеринбург,
ул. Дружининская, д. 5
Тел.: (343) 304-60-40
E-Mail: post@signal-pack.com
signal-pack.com,
VK: signal_pack



ТРУБКА КАПЕЛЬНАЯ «АГРОТЕХ»

Капельная трубка «АгроТех» – эмитерная компенсированная и некомпенсированная. Используется для полива воды на почву со скоростью от 2–8 литров в час. Позволяет получить значительную экономию воды и других ресурсов. Капельное орошение также дает другие преимущества: более ранний урожай, увеличение урожайности более чем на 40%, предотвращение эрозии почвы, уменьшение вероятности распространения болезней и сорняков.

ООО «ТЕХСТРОЙ»



420053, Республика Татарстан,
г. Казань, ул. 1-я Вольская, д. 1
Тел.: (843) 230-04-30
E-Mail: info@tehstroj.ru
tehstroj.ru



УЗЕЛ РАСТВОРНЫЙ «RAPTOR»

Высокопроизводительные автоматические растворные узлы для фермерских хозяйств. Антивандальная конструкция из нержавеющей стали. Обладает большей производительностью за счет предварительного нагрева воды. Увеличенный топливный бак и более мощный насос перемешивания. Увеличенная приемная воронка размывает слежавшееся сырье. Сенсорная панель оператора, автоматический цикл работы. Журнал операции и диспетчеризация. Защищен от воздействия осадков.

ООО «НИТРОГЕН»



656063, Алтайский край,
г. Барнаул,
пр-д Заводской 9-й, д. 56, оф. 24
Тел.: (800) 770-76-36,
(963) 537-13-24
E-Mail: pr@nitrogenagro.ru
nitrogenagro.ru, VK: nitrogenagro



УЗЕЛ АВТОМАТИЧЕСКОЙ ДОЗАЦИИ «RAPTOR DISPENSER»

Высокопроизводительные автоматические растворные узлы для фермерских хозяйств. Антивандальная конструкция из нержавеющей стали. Обладает большей производительностью за счет предварительного нагрева воды. Увеличенный топливный бак и более мощный насос перемишивания. Увеличенная приемная воронка размывает слежавшееся сырье. Сенсорная панель оператора, автоматический цикл работы. Журнал операции и диспетчеризация. Защищен от воздействия осадков.

ООО «НИТРОГЕН»



656063, Алтайский край,
г. Барнаул,
пр-д Заводской 9-й, д. 56, оф. 24
Тел.: (800) 770-76-36,
(963) 537-13-24
E-Mail: pr@nitrogenagro.ru
nitrogenagro.ru, VK: nitrogenagro



СИСТЕМА КОНТРОЛЯ ПОСЕВНОГО КОМПЛЕКСА «СКИФ»

Система «Скиф» предназначена для контроля технологических параметров работы посевного комплекса, состоящего из пневматической сеялки и трактора. Вся информация предоставляется на ЖК-дисплее в виде текста и пиктограмм, а также с помощью светодиодных индикаторов. Система «Скиф» отличается простотой монтажа и гораздо меньшей стоимостью. Датчики контроля пролета семян не требуют повреждения семяпроводов и не изнашиваются в процессе работы, что позволяет снизить затраты на эксплуатацию сеялок.

АО «ЗАВОД «РАДИАН»



356304, Ставропольский край,
с. Александровское,
пр-д Промышленный, д. 2
Тел.: (86557) 2-65-95
E-Mail: zavod@radianzavod.ru
radianzavod.ru





ПОИЛКИ АВТОМАТИЧЕСКИЕ ИНДИВИДУАЛЬНЫЕ ПА-1, ПА-2

Идеально подходят для использования в коровниках привязного содержания. Поилки предназначены для оптимального и экономичного обеспечения водой крупного рогатого скота и лошадей. Чаша поилок изготовлена из высококачественного чугуна и покрыта двойным слоем пищевой порошковой эмали. Гладкая поверхность чаши упрощает очистку поилки от загрязнений. Трубчатый легкоподвижный клапан обеспечивает равномерную подачу воды без брызг, уменьшает вероятность попадания грязи.

АО «ВЯТСКОЕ МАШИНОСТРОИТЕЛЬНОЕ ПРЕДПРИЯТИЕ «АВИТЕК»



610047, г. Киров,
просп. Октябрьский, д. 1А
Тел.: (800) 222-43-43,
(8332) 58-61-22
E-Mail: info@vmpavitec.ru
vmpavitec.ru, VK: vmpavitec



ЯЧМЕНЬ, ПОСТАВЛЯЕМЫЙ НА ПИЩЕВЫЕ ЦЕЛИ

ООО «ПРОДО Зерно» – растениеводческое предприятие, входит в состав сибирских предприятий группы «ПРОДО». По урожайности и площади пахотных земель «ПРОДО Зерно» входит в тройку крупнейших растениеводческих предприятий региона. Сегодня «ПРОДО Зерно» – это 8 цехов растениеводства, общая площадь пашни 55 256 га. Среднее ежегодное производство – более 100 000 т продукции. Зерно ячменя широко используют для продовольственных, технических и кормовых целей.

ООО «ПРОДО ЗЕРНО»

644504, Омская область,
г. Лузино,
ул. 30 лет Победы, д. 16
Тел.: (3812) 29-79-85
E-Mail: Info-lz@bacon.prodo.ru
prodo.ru



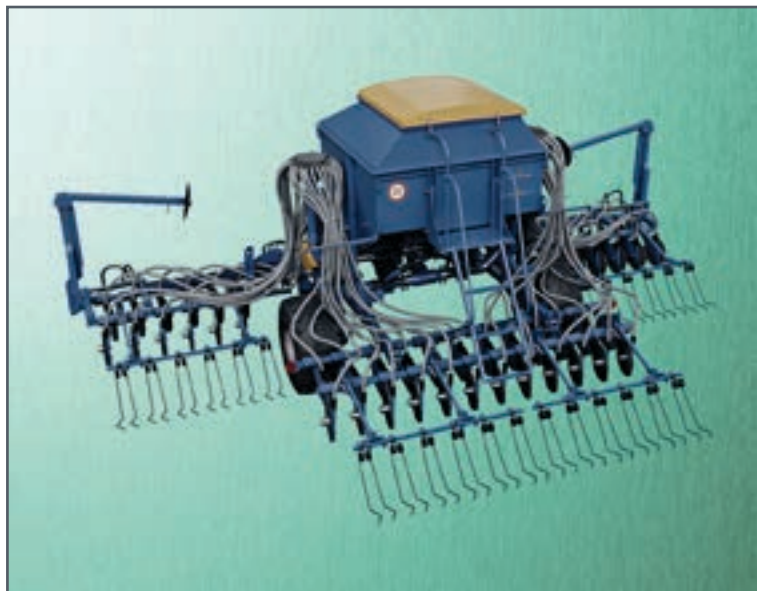

СЕЯЛКИ С-6ПМЗ. 03, С-7,2ПМЗ. 01

Пневматические сеялки модельного ряда ПМЗ предназначены для посева зерновых культур, среднесеменных бобовых (гороха, люпина и других), крестоцветных (рапса, редьки масличной), клевера, тимофеевки, люцерны и прочих семян и трав с одновременным внесением гранулированных минеральных удобрений по классической технологии. Идеально подходят для посева по влажной почве и обеспечивают высокую проходимость на полях с большим количеством пожнивных остатков.

АО «РАДИОЗАВОД»



440039, г. Пенза,
ул. Байдукова, д. 1
Тел.: (84 12) 59-64-09
E-Mail: radio@rf58.ru
penza-radiozavod.ru,
VK: public197859982



СЕЯЛКИ С-6ПМ2. 02, С-7,2ПМ2

Пневматические сеялки модельного ряда ПМ2 предназначены для посева зерновых культур, среднесеменных бобовых (гороха, люпина и других), крестоцветных (рапса, редьки масличной), клевера, тимофеевки, люцерны и прочих семян и трав с одновременным внесением гранулированных минеральных удобрений по классической технологии. Идеально подходят для посева по полям с неровным рельефом.

АО «РАДИОЗАВОД»



440039, г. Пенза,
ул. Байдукова, д. 1
Тел.: (84 12) 59-64-09
E-Mail: radio@rf58.ru
penza-radiozavod.ru,
VK: public197859982



СЕЯЛКА С-6000

Пневматическая сеялка С-6000 предназначена для посева зерновых культур, среднесеменных бобовых (гороха, люпина и других), крестоцветных (рапса, редьки масличной), клевера, тимофеевки, люцерны и прочих семян и трав с одновременным внесением гранулированных минеральных удобрений по классической технологии. Ширина крышек бункера оптимизирована для заполнения с помощью биг-бэгов или погрузчиков. Внутренняя полусфера башни обеспечивает лучшее в своем классе дозирование посевного материала.

АО «РАДИОЗАВОД»



440039, г. Пенза,
ул. Байдукова, д. 1
Тел.: (8412) 59-64-09
E-Mail: radio@rf58.ru
penza-radiozavod.ru,
VK: public197859982



ТРАКТОР «РОСТСЕЛЬМАШ» УНИВЕРСАЛЬНЫЙ КОЛЕСНЫЙ. СЕРИЯ 2000 (2400)

Универсальные тракторы с шарнирно-сочлененной рамой «Ростсельмаш» серии 2000 – производительные, простые в обслуживании и экономичные машины. При агрегатировании с современными орудиями могут использоваться в широком спектре сельскохозяйственных работ. Тракторы экономически выгодны для хозяйств с площадью пашни от 1500 га и выше.

ООО «КОМБАЙНОВЫЙ ЗАВОД «РОСТСЕЛЬМАШ»



344029, г. Ростов-на-Дону,
ул. Менжинского, д. 2
Тел.: (800) 250-60-04
E-Mail: rostselmash@oaorsm.ru
rostselmash.com,
VK: oaorostselmash



95
лет



95
лет

КОМБАЙН ЗЕРНОУБОРОЧНЫЙ ACROS 595 PLUS

Зерноуборочный комбайн Acros 595 Plus с мощностью двигателя 330 л. с., объемом бункера 9000 л, который выгружается со скоростью 90 л/с, обеспечивает высокую производительность до 25 т/ч и сезонную наработку до 1250 га. Модель отличается бережным отношением к зерну и соломе, простотой настроек, эргономичным комфортным рабочим местом механизатора. Платформа агроменеджмента РСМ «Агротроник» позволяет дистанционно отслеживать параметры работы машины.

ООО «КОМБАЙНОВЫЙ ЗАВОД «РОСТСЕЛЬМАШ»



344029, г. Ростов-на-Дону,

ул. Менжинского, д. 2

Тел.: (800) 250-60-04

E-Mail: rostselmash@oaorsm.ru

rostselmash.com,

VK: oaorostselmash



РУКАВ ПОЛИМЕРНЫЙ «АГРОБЭГ» ДЛЯ ХРАНЕНИЯ ЗЕРНОВЫХ КУЛЬТУР

Система хранения зерна и кормов с относительно низкими вложениями, альтернатива элеваторному хранению. В основе методики хранения лежит герметичность, снижение активности микроорганизмов, гибель насекомых в результате создания особой атмосферы внутри рукава. Команда «ПСК Геодор» первой разработала с нуля технологию его производства. Важнейшее преимущество российского бренда – ответственность за качество и логистика, регулярные поставки для аграриев подтверждают важность и признание «Агробэг».

ООО «ПСК ГЕОДОР»



413116, Саратовская область,

г. Энгельс, просп. Химиков, д. 17

Тел.: (8453) 76-17-35,

(800) 775-30-93

E-Mail: info@pskgeodor.ru

pskgeodor.ru,

VK: pskgeodor



МАСЛО ПОДСОЛНЕЧНОЕ НЕРАФИНИРОВАННОЕ

Агрохолдинг «Экоойл» – современное производство полного цикла по переработке подсолнечника, соответствующее мировым стандартам. Завод осуществляет переработку подсолнечника до 750 тонн в сутки, производя нерафинированное подсолнечное масло, жмых подсолнечный и пеллеты из лузги подсолнечника. Самое передовое оборудование позволяет организовать современный технологический процесс, а тщательный лабораторный контроль обеспечивает качество и безопасность продукции.

АО «ЭКООЙЛ»



392521, Тамбовская область,
г. Большая Липовица,
ул. Советская, д. 77, корп. А
Тел.: (4752) 62-43-00
E-Mail: sale@ecooil-group.com
ecooil-group.ru



ФИТОСВЕТИЛЬНИК СВЕТОДИОДНЫЙ «РАТЕП-ФИТО»

АО «Ратеп» – стабильное и динамично развивающееся градообразующее предприятие г. о. Серпухов, производитель современного светодиодного оборудования, предназначенного для уличного, промышленного, административно-офисного и сельскохозяйственного освещения. В июле 2023 года АО «Ратеп» получило сертификат СТ-1 на продукцию, и светодиодные светильники были включены в Реестр промышленной продукции, произведенной на территории Российской Федерации, формирование которого осуществляется Минпромторгом России.

АО «РАТЕП»



142205, Московская область,
г. Серпухов, ул. Дзержинского, д. 11
Тел.: (4967) 78-64-43, 78-64-00
E-Mail: info@ratep.ru
ratep.ru,
VK: ratep.light





ТЕПЛООБМЕННИК УТИЛИЗАЦИОННЫЙ

Утилизационный теплообменник (УТ) разработан для использования тепловой энергии газотурбинного двигателя. При работе УТ энергия высокотемпературных выхлопных газов ГПА преобразуется в тепловую энергию теплоносителя, что значительно повышает КПД ГПА. Теплота, получаемая за счет применения утилизационных теплообменников в системе выхлопа, используется для отопления производственных зданий, горячего водоснабжения промышленных площадок, близлежащих жилых поселков и других технологических нужд.

ЗАО «УХТИНСКИЙ ЭКСПЕРИМЕНТАЛЬНО-МЕХАНИЧЕСКИЙ ЗАВОД»

169309, Республика Коми,
г. Ухта, ш. Бельгопское, д. 3
Тел.: (8216) 72-13-40
E-Mail: uemz@uemz.com
uemz.com,
VK: zaouemz



КОТЛЫ ГАЗОВЫЕ НАСТЕННЫЕ FED

Линейка двухконтурных настенных газовых котлов FED – это современные, стильные и надежные агрегаты. Благодаря своим компактным размерам подойдут практически для всех помещений. 10 степеней защиты обеспечат бесперебойную работу и долговечность. ЖК-дисплей удобен в эксплуатации, отображает все необходимые параметры и текущее состояние котла. Поддержка протокола Open Therm – управление котлом с телефона. Пятилетняя гарантия подтверждает высокое качество продукта.

ООО «ТД ТЕПЛОТЕХНИКА»



423806, Республика Татарстан,
г. Набережные Челны,
ул. Казанский проспект, д. 226, стр. 2
Тел.: (8552) 47-10-11, 47-10-12
E-Mail: call@gi-gas.ru



БОЙЛЕР КОСВЕННОГО НАГРЕВА FED STEEL COIL

Водонагреватель косвенного нагрева оригинальной конструкции. Внутреннее покрытие бака – эмаль, устойчивая к длительным термическим нагрузкам. Отсутствие микропор не позволяет развиваться микроорганизмам, что позволяет сохранять качество воды на высоком уровне. Долгий срок службы обеспечивает магниевый анод. При ежегодной замене анода с обязательной отметкой в сервисной книжке гарантийный срок составляет 5 лет.

ООО «ТД ТЕПЛОТЕХНИКА»



423806, Республика Татарстан,
г. Набережные Челны,
ул. Казанский проспект, д. 226, стр. 2
Тел.: (8552) 47-10-11, 47-10-12
E-Mail: call@gi-gas.ru



МОДУЛЬ УПРАВЛЕНИЯ КОТЛОМ WI-FI «FEDERICA BUGATTI»

Модуль для управления отопительными котлами обеспечивает дистанционное управление по сети Wi-Fi. Модуль автоматически поддерживает заданную температуру в помещении, регулируя работу котла. Также можно устанавливать температуру горячего водоснабжения. Устройство контролирует состояние котла и сигнализирует о неисправностях. Подключается к котлам через цифровые интерфейсы OpenTherm или в релейном режиме, что позволяет использовать модуль с различными моделями газовых и электрических котлов.

ООО «ТД ТЕПЛОТЕХНИКА»



423806, Республика Татарстан,
г. Набережные Челны,
ул. Казанский проспект, д. 226, стр. 2
Тел.: (8552) 47-10-11, 47-10-12
E-Mail: call@gi-gas.ru





ТРУБЫ СТЕКЛОПЛАСТИКОВЫЕ ДЛЯ ГОРЯЧЕГО И ХОЛОДНОГО ХОЗЯЙСТВЕННО-ПИТЬЕВОГО ВОДОСНАБЖЕНИЯ. ТМ «FIBERPIPE»

ООО «Татнефть-Пресскомполит» является производителем стеклопластиковых труб диаметром от 50 мм до 300 мм с рабочим давлением до 27,6 МПа и температурой эксплуатации до 130°С для сетей теплоснабжения, горячего и холодного водоснабжения и нефтедобывающей промышленности. Продукция отличается прочностью, коррозионной стойкостью, легкостью, низкой стоимостью, быстрым монтажом и долговечностью.

ООО «ТАТНЕФТЬ-ПРЕССКОМПОЗИТ»

423600, Республика Татарстан,
г. Елабужский район, ул. 22.1,
корп. 48/3

Тел.: (85557) 7-27-40

E-Mail: info@tnpc.ru

tnpc.ru, VK: tatneft_presscomposite?
ysclid=lx37idj4ua554265172



КАМИН УЛИЧНЫЙ «BALLU» BOGH-15 ГАЗОВЫЙ ИНФРАКРАСНЫЙ

Камин уличный газовый «Ballu» серии «Flame» – эффективный и экономичный инфракрасный обогрев на открытом воздухе. Сфера применения: обогрев открытых веранд, беседок и террас на свежем воздухе. Приборы очень экономичны, мобильны и независимы от электропитания, что делает их универсальным источником тепла в любых условиях. Термостойкая колба из прочного боросиликатного стекла с повышенными характеристиками теплоотдачи, стойкая к высоким перепадам температур и атмосферным осадкам.

ИЖЕВСКИЙ ЗАВОД ТЕПЛОВОЙ ТЕХНИКИ

426052, Удмуртская Республика,

г. Ижевск,

ул. Лесозаводская, д. 23/110

Тел.: (3412) 90-54-10, 90-54-11

E-Mail: office@iztt.ru

iztt.ru



ПУШКА ГАЗОВАЯ «KALASHNIKOV» KHG-20

Газовые пушки «Kalashnikov» – это мощные профессиональные устройства, работающие на сжиженном газе пропане или пропан-бутане. Благодаря наличию многоуровневой защитной автоматики тепловентиллятор самостоятельно отключается при исчерпании топлива и перекрывает подачу газа в случае погасания пламени или при перегреве.

ИЖЕВСКИЙ ЗАВОД ТЕПЛОВОЙ ТЕХНИКИ

426052, Удмуртская Республика,
г. Ижевск,
ул. Лесозаводская, д. 23/110
Тел.: (3412) 90-54-10, 90-54-11
E-Mail: office@iztt.ru
iztt.ru



ЗАВЕСА ТЕПЛОВАЯ «BALLU»: BHC-L06S03-S, L09S03-SP, L09S03-ST, L10S06-SP

Воздушные завесы для защиты коммерческих помещений от холодного уличного воздуха. Специальная форма корпуса завес способствует их малой заметности и хорошо сочетается с любыми интерьерами. Высота корпуса всего 13 см, позволяет размещать завесы над дверьми с минимальным расстоянием от потолка. В «AirShell» применяется ряд технических решений, обеспечивающих снижение уровня шума и увеличение срока их эксплуатации.

ИЖЕВСКИЙ ЗАВОД ТЕПЛОВОЙ ТЕХНИКИ

426052, Удмуртская Республика,
г. Ижевск,
ул. Лесозаводская, д. 23/110
Тел.: (3412) 90-54-10, 90-54-11
E-Mail: office@iztt.ru
iztt.ru





**ТЕПЛООБМЕННИК ПЛАСТИНЧАТЫЙ РАЗБОРНЫЙ ТИ:
ТИ09, ТИ13, ТИ45, ТИ95**

ООО «Термоблок» представляет пластинчатые теплообменники и теплообменные пластины полностью российского производства. Теплообменники предназначены для использования в системах горячего водоснабжения и отопления. Изготавливается 14 типоразмеров теплообменников от ДУ 25 до ДУ 250, которые способны обеспечить мощность до 40 мВт. Производство пластин от разработки до формовки и испытания осуществляется в Барнауле.

ООО «ТЕРМОБЛОК»



656012, Алтайский край,
г. Барнаул, ул. П.С. Кулагина, д. 28
Тел.: (3852) 77-26-38,
(800) 700-29-24
E-Mail: market@termoblok.ru
termoblok.ru



**КОТЛЫ ОТОПИТЕЛЬНЫЕ ВОДОГРЕЙНЫЕ СТАЛЬНЫЕ
ГАЗОТРУБНЫЕ «VECOSTER»: ДВУХХОДОВЫЕ WD,
ДВУХХОДОВЫЕ СДВОЕННЫЕ WD2, ТРЕХХОДОВЫЕ WT,
ТРЕХХОДОВЫЕ СДВОЕННЫЕ WT2**

Краснодарский завод котельно-энергетического оборудования – изготовитель промышленных водогрейных котлов линейки «Vecoster» и блочно-модульных водогрейных котельных на их основе. Завод осуществляет полный цикл работ: от проектирования и изготовления до пусконаладочных работ и ввода в эксплуатацию. Конструкция котлов линейки «Vecoster» является собственной уникальной разработкой инженеров завода, что позволяет получить целый ряд уникальных характеристик, не имеющих аналогов на рынке.

**ООО «КРАСНОДАРСКИЙ ЗАВОД КОТЕЛЬНО-ЭНЕРГЕТИЧЕСКОГО
ОБОРУДОВАНИЯ «КОГЕНЕРАЦИЯ»**



350051, Краснодарский край,
г. Краснодар,
ул. Дальняя, д. 39, корп. 5, оф. 706
Тел.: (800) 550-47-91
E-Mail: info@kzko-gaz.ru
Kzko-gaz.ru,
VK: www.instagram.com/kzko-gazru/

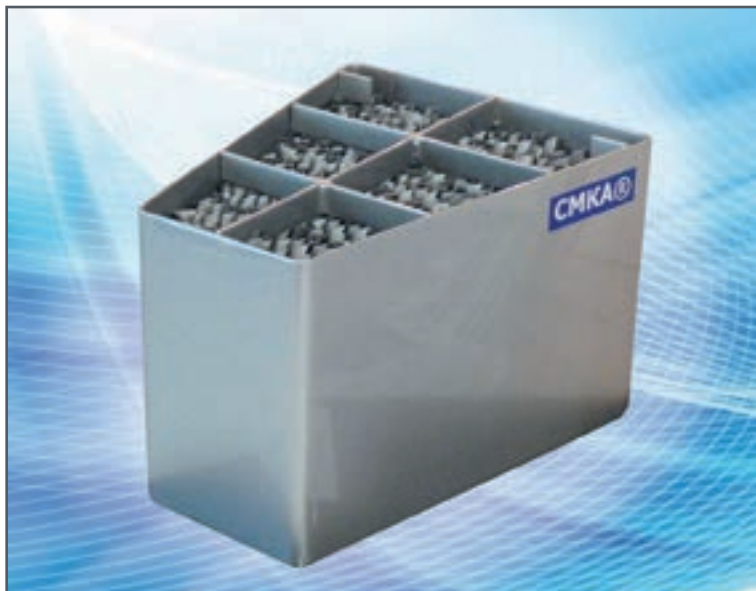

ПАКЕТЫ ИННОВАЦИОННОЙ ТЕПЛООБМЕННОЙ НАБИВКИ СМКА® ДЛЯ РЕГЕНЕРАТИВНЫХ ВОЗДУХОПОДОГРЕВАТЕЛЕЙ

ООО «СМК «Альтернатива» с 2005 года повышает эффективность регенеративных воздухоподогревателей крупных ТЭЦ и ГРЭС за счет установки пакетов инновационной теплообменной набивки СМКА® собственной разработки. Каждый проект сопровождается выполнением теплоаэродинамических расчетов с целью подобрать конструкцию элементов набивки, наиболее эффективной для данного котлоагрегата. Экономия топлива при этом достигает десятки миллионов рублей в год, а КПД котлоагрегата повышается в среднем на 1–1,5%.

ООО «СЕВЕРНАЯ МЕЖОТРАСЛЕВАЯ КОМПАНИЯ «АЛЬТЕРНАТИВА»



СМКА

164500, Архангельская область,
г. Северодвинск,
ш. Архангельское, д. 31А, оф. 300
Тел.: (8184) 58-98-98
E-Mail: post@smk-alternativa.ru
smk-alternativa.com,
VK: rabotaalternativa



РАДИАТОР БИМЕТАЛЛИЧЕСКИЙ «ТЕПЛОПРИБОР»: БР1-350, БР1-350НП, БР1-500, БР1-500НП

СНПО «Теплоприбор» – это современный завод, построенный во Владимирской области в 2012 году. Он ориентирован на выпуск биметаллических и алюминиевых радиаторов и спроектирован как предприятие полного цикла, оснащенное литейным комплексом, линиями механической обработки, покраски и упаковки. Завод отвечает самым современным экологическим требованиям. Производственные линии укомплектованы новейшим европейским оборудованием и полностью автоматизированы.

ООО СТАВРОВСКОЕ НАУЧНО-ПРОИЗВОДСТВЕННОЕ ОБЪЕДИНЕНИЕ «ТЕПЛОПРИБОР»



601220, Владимирская область,
п.г.т. Ставрово,
ул. Октябрьская, д. 118
Тел.: (49242) 5-19-85
E-Mail: info@snpoteplopribor.ru
snpoteplopribor.ru





**РАДИАТОР БИМЕТАЛЛИЧЕСКИЙ «BILUX»:
BILUX PLUS R500, BILUX PLUS R300, BILUX PLUS R200**

СНПО «Теплоприбор» – это современный завод, построенный во Владимирской области в 2012 году. Он ориентирован на выпуск биметаллических и алюминиевых радиаторов и спроектирован как предприятие полного цикла, оснащенное литейным комплексом, линиями механической обработки, покраски и упаковки. Завод отвечает самым современным экологическим требованиям. Производственные линии укомплектованы новейшим европейским оборудованием и полностью автоматизированы.

**ООО СТАВРОВСКОЕ НАУЧНО-ПРОИЗВОДСТВЕННОЕ
ОБЪЕДИНЕНИЕ «ТЕПЛОПРИБОР»**

601220, Владимирская область,
п.г.т. Ставрово,
ул. Октябрьская, д. 118
Тел.: (49242) 5-19-85
E-Mail: info@snpoteplopribor.ru
snpoteplopribor.ru

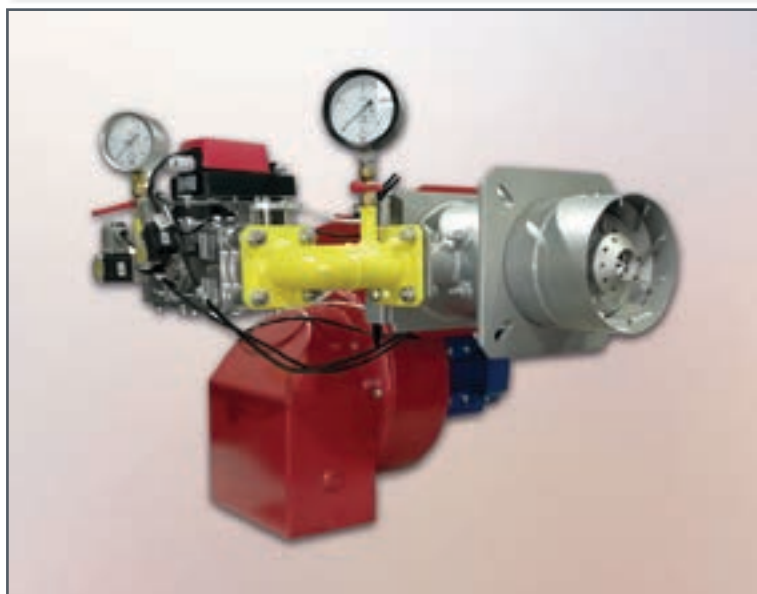

**ГОРЕЛКИ ГАЗОВЫЕ БЛОЧНЫЕ
ПРОМЫШЛЕННЫЕ. ТИП ГБ**

Горелки газовые блочные промышленные типа ГБ предназначены для комплектации промышленных отопительных котлов и других тепловых агрегатов. Горелки работают в модулированном режиме регулирования мощности. Реализована безаварийная остановка, что позволяет осуществлять работу котла в автоматическом режиме без постоянного присутствия обслуживающего персонала. Современные технологии, применяемые на горелках, помогают повысить КПД агрегата, снизить расход топлива и электроэнергии.

АО «БОРИСОГЛЕБСКИЙ КОТЕЛЬНО-МЕХАНИЧЕСКИЙ ЗАВОД»

397165, Воронежская область,
г. Борисоглебск,
ул. Матросовская, д. 154
Тел.: (47354) 6-65-85
E-Mail: kotel@bkMZ.ru
bkMZ.ru





АППАРАТ ТЕПЛООБМЕННЫЙ. ТИП «ТРУБА В ТРУБЕ»

Теплообменное устройство предназначено для теплообмена жидких и газообразных средств в технологических процессах нефтеперерабатывающей, нефтехимической, химической, нефтегазовой и других отраслях промышленности.

АО «ВОСТОЧНО-СИБИРСКИЙ МАШИНОСТРОИТЕЛЬНЫЙ ЗАВОД»

665800, Иркутская область,
г. Ангарск, кв-л 45
(Первый пром. массив тер.), стр. 15
Тел.: (3955) 57-53-17
E-Mail: vsmz@rn-npo.ru
VK: @vostsibmash



МУФТЫ ТЕРМОУСАЖИВАЕМЫЕ ГИДРОИЗОЛЯЦИОННЫЕ ПОЛИЭТИЛЕНОВЫЕ МТПП

Муфты термоусаживаемые гидроизоляционные полиэтиленовые МТПП предназначены для гидроизоляции сварных стыков труб с тепловой изоляцией из пенополиуретана в полиэтиленовой оболочке и применяются при подземном канальном и бесканальном способе прокладки тепловых сетей.

ООО «КУРГАНСКИЙ ЗАВОД ЭНЕРГЕТИЧЕСКИХ ТЕХНОЛОГИЙ»

640003, г. Курган,
ул. Тимофея Невежина,
стр. 3И, оф. 308
Тел.: (3522) 63-02-73
E-Mail: rechkma@ite-prom.ru,
averids@ite-prom.ru





ГОРЕЛКИ КОМБИНИРОВАННЫЕ МОДУЛИРУЮЩИЕ ТН-ГКМ

Горелочные устройства ТН-ГКМ – полностью автоматические комбинированные горелки с модулирующим управлением. Используются на водогрейных и паровых котлах, воздушных подогревателях, обеспечивают плавное регулирование тепловой мощности как на основном, так и на резервном виде топлива. Преимущества: цветной сенсорный дисплей; независимость от импортных компонентов; высокоточное регулирование расхода воздуха и топлива; автоматическое поддержание заданного значения кислорода в уходящих газах.

АО «ТРАНСНЕФТЬ – ВЕРХНЯЯ ВОЛГА»

603006, г. Нижний Новгород,
пер. Гранитный, д. 4/1
Тел.: (831) 438-22-00
E-Mail: referent@tvv.transneft.ru
uppervolga.transneft.ru,
VK: transneftvv



КОМПЛЕКТЫ ДЛЯ БЕСТРАНШЕЙНОЙ ЗАМЕНЫ КАНАЛИЗАЦИОННЫХ СЕТЕЙ, ВОДОПРОВОДНЫХ СЕТЕЙ

Компания «Комбест» более 20 лет занимается разработкой и производством оборудования для бестраншейной замены водонесущих сетей. Технология себя зарекомендовала во многих городах России и СНГ. Преимуществом оборудования является минимальное количество подготовительных работ, большой диапазон диаметров, небольшие габариты. Сегодня фирма «Комбест» активно развивает производство, обновляет техническое оснащение для наращивания объема в связи с возрастающим потребительским интересом к оборудованию.

ООО ФИРМА «КОМБЕСТ»

630099, Новосибирская область,
г. Новосибирск, а/я 219
Тел.: (383) 220-77-39
E-Mail: kombestlena@mail.ru
kombest.ru

КОМБЕСТ





НАСОС KR 150-125-250/269-GG-R01-4-УХЛЗ. 1 И АГРЕГАТ ЭЛЕКТРОНАСОСНЫЙ НА ЕГО ОСНОВЕ

Тип конструкции насоса: консольные, моноблочные. Область применения: водоснабжение горячее, водоснабжение холодное, циркуляция, металлургия, горное дело, пожаротушение. Перекачиваемая среда: вода чистая, вода горячая, вода загрязненная, химически активные среды.

АО «ГМС ЛИВГИДРОМАШ»



303851, Орловская область,
г. Ливны, ул. Мира, д. 231
Тел.: (48677) 7-80-00, 7-80-80
E-Mail: lgm@hms-livgidromash.ru
hms-livgidromash.ru,
VK: club203986598



РАСХОДОМЕРЫ-СЧЕТЧИКИ ГАЗА «TURBO FLOW UFG-F-C» УЛЬТРАЗВУКОВЫЕ

Расходомер-счетчик газа ультразвуковой «Turbo Flow UFG-F-C» предназначен для измерения объемного расхода газа, массового расхода газа в рабочих и стандартных условиях на трубопроводах DN 50...100 мм, PN16: устройство узлов учета газа в газораспределительных сетях с давлением до 1,6 МПа, переоснащение узлов учета с измерительными комплексами на базе турбинных и ротационных счетчиков, оснащение пунктов учета расхода газа, ГРПШ, ГРП.

ООО НАУЧНО-ПРОИЗВОДСТВЕННОЕ ОБЪЕДИНЕНИЕ «ТУРБУЛЕНТНОСТЬ-ДОН»



344068, г. Ростов-на-Дону,
а/я 797
Тел.: (863) 203-77-80, 203-77-85
E-Mail: info@turbo-don.ru
turbo-don.ru





РАСХОДОМЕРЫ-СЧЕТЧИКИ ГАЗА «TURBO FLOW UFG-H» УЛЬТРАЗВУКОВЫЕ

Расходомеры-счетчики газа ультразвуковые «Turbo Flow UFG-H» предназначены для измерений объемного расхода и объема газа, приведенного к стандартным условиям, а также для вычислений массового расхода и массы как природного газа по ГОСТ 5542, так и других газов, не агрессивных к материалу первичного преобразователя. Область применения – коммерческий и технологический учет газа на объектах коммунально-бытового хозяйства и промышленных предприятий, на газораспределительных пунктах, в котельных.

ООО НАУЧНО-ПРОИЗВОДСТВЕННОЕ ОБЪЕДИНЕНИЕ «ТУРБУЛЕНТНОСТЬ-ДОН»



344068, г. Ростов-на-Дону,
а/я 797
Тел.: (863) 203-77-80, 203-77-85
E-Mail: info@turbo-don.ru
turbo-don.ru



КОТЛЫ ВОДОГРЕЙНЫЕ. ТМ «METEOR SK/METEOP SK»

Водогрейные котлы серии SK с реверсивной топкой в мощностном ряду от 120 до 1850 кВт могут использоваться в самых разных системах отопления и горячего водоснабжения. Котлы предназначены для приготовления горячей воды с целью ее использования в системах отопления и горячего водоснабжения многоквартирных домов, коммерческих и социальных объектов, небольших промышленных предприятий.

ООО «МЕТЕОР ТЕРМОТЕХНИКА ЭНГЕЛЬС»



413105, Саратовская область,
г. Энгельс,
ул. Фридриха Энгельса, д. 139
Тел.: (8453) 56-47-55
E-Mail: EOS@ez.meteor.ru
metearthermo.ru



КОТЛЫ ВОДОГРЕЙНЫЕ. ТМ «МЕТЕОР UL/МЕТЕОР UL»

Универсальный котел серии UL в мощностном ряду от 2500 до 19000 кВт используется на крупных промышленных предприятиях, а также для отопления многоквартирных жилых домов, офисных зданий, торговых центров, идеально подходит для использования в качестве резервного котла на тепловых электрических станциях.

ООО «МЕТЕОР ТЕРМОТЕХНИКА ЭНГЕЛЬС»

413105, Саратовская область,
г. Энгельс,
ул. Фридриха Энгельса, д. 139
Тел.: (8453) 56-47-55
E-Mail: EOS@ez.meteor.ru
meteorthermo.ru



КОТЛЫ ВОДОГРЕЙНЫЕ. ТМ «МЕТЕОР UM/МЕТЕОР UM»

Стальной трехходовой котел UM в мощностном ряду от 2500 до 19000 кВт, предназначенный для получения горячей воды с температурой теплоносителя до 170°C и давлением до 10 бар. Жаротрубные водогрейные котлы серии UM выпускаются различных типоразмеров и могут быть установлены для работы в каскаде. Благодаря своей универсальности котлы UM могут эффективно применяться в системах центрального отопления жилых микрорайонов и на промышленных предприятиях, в том числе в технологических целях.

ООО «МЕТЕОР ТЕРМОТЕХНИКА ЭНГЕЛЬС»

413105, Саратовская область,
г. Энгельс,
ул. Фридриха Энгельса, д. 139
Тел.: (8453) 56-47-55
E-Mail: EOS@ez.meteor.ru
meteorthermo.ru





РАСХОДОМЕРЫ-СЧЕТЧИКИ ВИХРЕВЫЕ «ЭЛЕМЕР-РВ»

Счетчики «Элемер-РВ» предназначены для измерения и непрерывного преобразования значений объемного расхода и объема газообразных сред, в том числе природного газа, попутного нефтяного газа, воздуха, кислорода, а также пара и жидкостей в унифицированный выходной сигнал постоянного тока, цифровой сигнал Modbus RTU или HART-протокола, сигналы реле и частотно-импульсных выходов. Приборы ориентированы на применение в технологическом процессе промышленных предприятий широкого спектра отраслей.

ООО НАУЧНО-ПРОИЗВОДСТВЕННОЕ ПРЕДПРИЯТИЕ «ЭЛЕМЕР»



124489, Москва,
пр-д 4807, д. 7, стр. 1
Тел.: (495) 988-48-55, 987-12-38
E-Mail: elemer@elemer.ru
elemer.ru



СЧЕТЧИК ВОДЫ ЦИФРОВОЙ ВСЦ

ООО «Водомер» – производственно-торговая компания, специализирующаяся на производстве счетчиков воды. Производственная база расположена в Подмосковных Мытищах. Предприятие работает с 2017 года.

ООО «ВОДОМЕР»



141002, Московская область,
г. Мытищи,
ул. Колпакова, д. 2, корп. 14, оф. 63
Тел.: (495) 407-06-94, 150-38-16
E-Mail: info@vodomer.ru
vodomer.ru,
VK: [teplovodomer](https://vk.com/teplovodomer)



ВАГОН-ХОППЕР ДЛЯ ЦЕМЕНТА

Вагон-хopper (модель 19-1272) предназначен для перевозки насыпью цемента и других нетоксичных и неядовитых строительных и гранулированных сыпучих грузов, требующих защиты от атмосферных осадков, по всей сети железных дорог колеи 1520 мм Российской Федерации, стран СНГ, Латвии, Литвы и Эстонии.

АО «РУЗАЕВСКИЙ ЗАВОД ХИМИЧЕСКОГО МАШИНОСТРОЕНИЯ»

431445, Республика Мордовия,
г. Рузаевка, ул. Титова, д. 16, стр. 1
Тел.: (83451) 6-53-75
E-Mail: ruzhim@rmrail.ru
rmrail.ru,
VK: rm_rail



ПОГРУЗЧИКИ СТРОИТЕЛЬНЫЕ ПНЕВМОКОЛЕСНЫЕ ОДНОКОВШОВЫЕ ФРОНТАЛЬНЫЕ МКСМ

Погрузчики строительные пневмоколесные одноковшовые фронтальные МКСМ – многофункциональная и компактная спецтехника с бортовым поворотом, которая идеально подходит для работ по обслуживанию дорог, уборке тротуаров, аллей и пешеходных дорожек, а также обустройству ландшафтов. Погрузчики являются незаменимыми помощниками при строительных работах и в сельском хозяйстве.

ОСП ООО «ПРОИЗВОДСТВЕННАЯ КОМПАНИЯ «ПРОМТРАКТОР»

430001, Республика Мордовия,
г. Саранск,
ул. Пролетарская, д. 126А
Тел.: (8342) 32-94-12
E-Mail: osp.pk.pt@mail.ru,
bv.garnov@ktz.group chetra.ru/
machines/kommunal





БУЛЬДОЗЕР ГУСЕНИЧНЫЙ ЧЕТРА Т-9. 01 В КОМПЛЕКТАЦИЯХ

Основная работа – регулярное перемещение больших объемов грунта на ограниченные дистанции (до 400 метров). Экономичный и маневренный бульдозер для городского и дорожного строительства. За счет небольшого веса и габаритов мобилен при транспортировке и при работе в ограниченном пространстве, может транспортироваться вертолетом. Удобная кабина с электрогидравлическим управлением и системой управления микроклиматом обеспечивают высочайший комфорт работы оператора.

ООО «ПРОИЗВОДСТВЕННАЯ КОМПАНИЯ «ПРОМТРАКТОР»



428028, Чувашская Республика,
г. Чебоксары,
ул. Тракторостроителей, д. 101,
литера 39Е, блок В, каб. 411
Тел.: (8352) 30-74-11, 30-40-88
E-Mail: prt@uk-tm.ru
tplants.com, VK: tractorsplants



ЭЛЕКТРОПОГРУЗЧИК ВИЛОЧНЫЙ УНИВЕРСАЛЬНЫЙ. ТИП ПЭ 1,8

Электропогрузчик типа ПЭ 1,8 предназначен для эксплуатации на площадках с твердым и ровным дорожным покрытием, в цехах промышленных предприятий и на складах. Номинальная грузоподъемность 1,8 т, номинальная высота подъема 5000 мм, строительная высота не более 2390 мм.

ООО «ЧЕБОКСАРСКИЙ ЗАВОД СИЛОВЫХ АГРЕГАТОВ»



428028, Чувашская Республика,
г. Чебоксары,
ул. Тракторостроителей, д. 109
Тел.: (8352) 20-42-43
E-Mail: mail@chzsa.ru
chzsa.ru,
VK: chzsa.ru/



УСТАНОВКА АСФАЛЬТОСМЕСИТЕЛЬНАЯ КА-240

Установка асфальтосмесительная КА-240 предназначена для приготовления асфальтовых и асфальтобетонных смесей самого высокого качества, соответствующих требованиям современных стандартов. Производительность установки 240 тонн готовых смесей в час. Предприятие является лидером в России по производству подобных установок.

ООО «КОЛОКШАНСКИЙ АГРЕГАТНЫЙ ЗАВОД»

601212, Владимирская область,
пос. Колокша,
ул. Советская, д. 12
Тел.: (49242) 3-76-22
E-Mail: info@koloksha.ru
kolokcha.ru



АСФАЛЬТОУКЛАДЧИК НАВЕСНОЙ

Навесной асфальтоукладчик предназначен для устройства тротуаров, велосипедных дорожек, ямочного ремонта большими картами из горячих и холодных асфальтобетонных смесей. Агрегируется на трактора семейства «Belarus», а также фронтальные мини-погрузчики. Габариты асфальтоукладчика позволяют использовать его в стесненных условиях или там, где невозможно или нецелесообразно использовать тяжелую технику. Возможно распределение инертных материалов, уплотняемых цементобетонных смесей (тощего бетона).

ООО «СПЕЦДОРТЕХНИКА»

410033, г. Саратов,
ул. Панфилова, д. 3А
Тел.: (8452) 62-96-35
E-Mail: info@sdtech.ru
sdtech.ru,
VK: gksdt





МАНИПУЛЯТОРЫ НАВЕСНЫЕ «СТРИЖ-3»

Манипулятор навесной «Стриж-3» предназначен для скашивания травы, кустарников и деревьев с обочин и откосов автомобильных дорог, в том числе под барьерными ограждениями и за ними, выкашивания заросших кюветов, планирования обочин и откосов, очистки обочин автомобильных дорог от снега, чистки и мойки барьерных ограждений и т. п. Манипулятор оснащается сменными рабочими органами: косилка-мульчер, снегоуборщик, кусторез, роторная косилка, фреза винтовая, щетка, косилка «Спинер».

ООО «СПЕЦДОРТЕХНИКА»



410033, г. Саратов,
ул. Панфилова, д. 3А
Тел.: (8452) 62-96-35
E-Mail: info@sdtech.ru
sdtech.ru,
VK: gksdt



МАШИНА СНЕГООЧИСТИТЕЛЬНАЯ С ПНЕВМАТИЧЕСКИМ ОБДУВОМ СС-ПОМ

Снегоочистительная машина с пневматическим обдувом СС-ПОМ является универсальной машиной за счет совмещения функций СДП-М2, ПОМ-1М и частично струга. Новая конструкция высокоэффективных отвалных устройств с увеличенной высотой, шириной захвата и дальностью выброса снега позволяет вести работу на повышенной скорости и работать с более плотным снегом.

АО «ТУЛАЖЕЛДОРМАШ»

300005, г. Тула,
ул. Привокзальная, д. 25
Тел.: (4872) 52-00-25
E-Mail: info@tulazdm.ru
tulazdm.ru



МАШИНА ЩЕБНЕОЧИСТИТЕЛЬНАЯ ЩОМ-2000

Щебнеочистительная машина ЩОМ-2000 – это универсальный комплекс для скоростной очистки балласта и реконструкции балластной призмы с созданием защитного подбалластного слоя. Комплекс ЩОМ-2000 не имеет аналогов по эффективности вырезки балласта на глубину от 0,5 до 1,0 м, достигаемой за счет последовательной работы двух вырежных устройств и погрузкой засорителей в один состав.

АО «ТУЛАЖЕЛДОРМАШ»

300005, г. Тула,
ул. Привокзальная, д. 25
Тел.: (4872) 52-00-25
E-Mail: info@tulazdm.ru
tulazdm.ru



ГОЛОГРАФИЧЕСКИЙ ПРОЕКТ

Цель проекта – ориентация потребительского рынка на товары-победители
Всероссийского конкурса Программы «100 лучших товаров России»

Основу проекта составляют голографические знаки с изображением логотипа Программы, призванные:

- защищать качественные отечественные товары от недобросовестной конкуренции;
- привлекать внимание потребителей к выпускаемой продукции (оказываемым услугам);
- повышать доверие потребителей к товару;
- повышать эффективность рекламных акций.

В проекте могут принять участие предприятия и организации, победившие во Всероссийском конкурсе Программы «100 лучших товаров России» в течение последних двух лет и подписавшие Декларацию качества.

Голограммы могут быть нанесены, например, на продукцию, упаковку продукции, рекламный буклет и сопроводительную документацию товара (продукции или услуги)

**БОЛЕЕ ПОДРОБНУЮ ИНФОРМАЦИЮ ВЫ МОЖЕТЕ ПРОЧИТАТЬ НА САЙТЕ ПРОГРАММЫ
«100 ЛУЧШИХ ТОВАРОВ РОССИИ» ПО АДРЕСУ: WWW.100BEST.RU Тел.: (499) 236-35-84**





ДВИГАТЕЛИ ВИНТОВЫЕ ЗАБОЙНЫЕ

Двигатели винтовые забойные предназначены для бурения нефтяных и газовых скважин с использованием в качестве промывочной жидкости воды или бурового раствора. Состоят из двигательной и шпindelной секции. Надежная конструкция двигателей с различными исполнениями двигательных секций позволяет бурить скважины в широком спектре условий бурения.

ООО НАУЧНО-ПРОИЗВОДСТВЕННОЕ ПРЕДПРИЯТИЕ «БУРИНТЕХ»

450112, Республика Башкортостан,
г. Уфа, ул. Юбилейная, д. 4, корп. 1
Тел.: (347) 246-08-72
E-Mail: bit@burinteh.com
burintekh.ru



УСТАНОВКА ОСВОЕНИЯ СКВАЖИН БЛОЧНАЯ (БУОС)

Корпорация «Уралтехнострой» производит оборудование для обустройства нефтегазовых месторождений в блочно-модульном исполнении. Блочная установка освоения скважин (БУОС) предназначена для проведения испытания на период пробной эксплуатации скважин, замера продукции скважин, подогрева жидкости на подогревателе, временного хранилища жидкости, налива нефти в автоцистерны или перекачки на пункты приема в условиях отсутствия инфраструктуры.

ООО «КОРПОРАЦИЯ УРАЛТЕХНОСТРОЙ»

450065, Республика Башкортостан,
г. Уфа, ул. Свободы, д. 61
Тел.: (347) 216-66-61, 216-52-21
E-Mail: info@uralts.ru
uralts.ru





АГРЕГАТЫ ЭЛЕКТРОНАСОСНЫЕ. ТИП ХЦМ Q/Н В-К

Центробежные герметичные насосы на магнитной муфте для кислот, щелочей и агрессивных сред типа ХЦМ Q/Н В-К, где Q - подача от 1 до 200 м³/ч, а Н - значение напора от 10 до 125 м. Преимущества: безопасность, перекачивают химические жидкости без протечек; герметичность, подходят для взрывоопасных и высокотоксичных сред; минимальный механический износ, нет контактных уплотнений и механического контакта между наружной и внутренней полумуфтами.

АО «ОСОБОЕ КОНСТРУКТОРСКО-ТЕХНОЛОГИЧЕСКОЕ БЮРО «КРИСТАЛЛ»



424007, Республика Марий Эл,
г. Йошкар-Ола, ул. Строителей, д. 93
Тел.: (8362) 73-14-21
E-Mail: psto@oktb-kristall.ru
oktb-kristall.ru,
VK: aokristall93



МУФТА СТУПЕНЧАТОГО ЦЕМЕНТИРОВАНИЯ МСЦ-102

Муфта ступенчатого цементирования МСЦ-102 предназначена для сообщения и последующего герметичного разобщения внутреннего пространства обсадной колонны с заколонным пространством.

ООО «ПЕРЕКРЫВАТЕЛЬ»



423330, Республика Татарстан,
г. Азнакаево,
тракт Лениногорский, д. 15
Тел.: (85592) 5-16-48, 5-16-32
E-Mail: per@sistemaservis.ru
sistemaservis.ru





БАШМАК КОЛОННЫЙ ПРОРАБАТЫВАЮЩИЙ

Башмак колонный прорабатывающий БКПВН-102 предназначен для оборудования низа обсадной колонны с целью ее защиты от повреждений и проработки мест сужения ствола скважины при спуске в осложненных горно-геологических условиях.

ООО «ПЕРЕКРЫВАТЕЛЬ»



423330, Республика Татарстан,
г. Азнакаево,
тракт Лениногорский, д. 15
Тел.: (85592) 5-16-48, 5-16-32
E-Mail: per@sistemaservis.ru
sistemaservis.ru



АГРЕГАТ ЭЛЕКТРОПРИВОДНОЙ «ИДЕЛЬ» ГАЗОПЕРЕКАЧИВАЮЩИЙ

Электроприводной газоперекачивающий агрегат «Идель» предназначен для компримирования природного газа на компрессорных станциях и его транспортировки по магистральным газопроводам. Основные преимущества ЭГПА заключаются в низких капиталовложениях и эксплуатационных затратах, простоте конструкции, высокой надежности и длительном моторесурсе, высокой степени автоматизации, диагностики и ремонтпригодности, исключении сжигания природного газа при его транспортировке и экологичности.

АО «КАЗАНСКИЙ ЗАВОД КОМПРЕССОРНОГО МАШИНОСТРОЕНИЯ»



420029, Республика Татарстан,
г. Казань, ул. Халитова, д. 1
Тел.: (843) 291-79-79
E-Mail: info@hms-kkm.ru
compressormash.ru



ГИДРОЗАЩИТА П92 ДЛЯ ДОБЫЧИ СВЕРХВЯЗКОЙ НЕФТИ

Гидрозащита предназначена для предотвращения попадания пластовой жидкости во внутреннюю полость погружного маслonaполненного электродвигателя, компенсации утечек масла и тепловых изменений при работе электродвигателя и его остановках. Новейшим представителем линейки является уникальная гидрозащита П92, которая в отличие от своих предшественников позволяет работать на горизонтальных скважинах при добыче сверхвязкой нефти с допустимой температурой эксплуатации до 170°С.

ООО «РИНПО»



423450, Республика Татарстан,
г. Альметьевск, ул. Базовая, д. 2
Тел.: (8553) 31-24-52
E-Mail: rinpo@sistemaservis.ru
system.tagras.ru,
VK: sistemaservis_tagras



ЗАДВИЖКА ШИБЕРНАЯ МАСЛОНАПОЛНЕННАЯ СТАЛЬНАЯ

Задвижка шиберная (затвор шиберный) ЗМС 65х21Ф-К1 ХЛ применяется для перекрытия проходных каналов оборудования устья нефтяных, газовых и нагнетательных скважин. Особенностью конструкции является возможность устранения утечек по штоку путем поддавливания пасты в пакет уплотнения. Конструкция задвижек обеспечивает при необходимости замену уплотнения по штоку без демонтажа задвижки с фонтанной арматуры. Задвижки снабжены указателем положения шибера.

УК ООО «ТМС ГРУПП»



423458, Республика Татарстан,
г. Альметьевск, тракт Объездной,
д. 1А, оф. 202
Тел.: (8553) 31-33-02
E-Mail: tmcg@tmcg.ru
Тмс-групп.рф





ПРИВОД ЦЕПНОЙ ШТАНГОВОГО НАСОСА С КОМПОЗИТНЫМИ МАТЕРИАЛАМИ

Цепной привод предназначен для приведения в действие скважинных штанговых насосов.



ООО «БМЗ»



423235, Республика Татарстан,
г. Бугульма,
ул. Владимира Ленина,
д. 146, оф. 217
E-Mail: bmz.fatneft.ru vk.com/bumehzavod,
VK: [bmz@tatneft.ru](https://vk.com/bmz@tatneft.ru)



СОЕДИНЕНИЕ ТРУБОПРОВОДА ЭЛЕКТРОИЗОЛИРУЮЩЕЕ НЭМС

НЭМС предназначен для электрического разделения и балансировки разности потенциалов между трубопроводами. Превосходит многие существующие соединения по надежности и прочности. В безаварийной эксплуатации находится более 600 тыс. НЭМС на газопроводах, нефтепроводах, продуктопроводах, высоконапорных водоводах, в жилищно-коммунальном хозяйстве.



ООО «ИНЖЕНЕРНО-ПРОИЗВОДСТВЕННЫЙ ЦЕНТР»



423233, Республика Татарстан,
г. Бугульма,
ул. Гончарова, д. 12, корп. АБК
Тел.: (85594) 03-90-63,
(800) 551-59-55
E-Mail: sales@ipc-bugulma.ru
ipc-bugulma.com, VK: [ipcbugulma](https://vk.com/ipcbugulma)

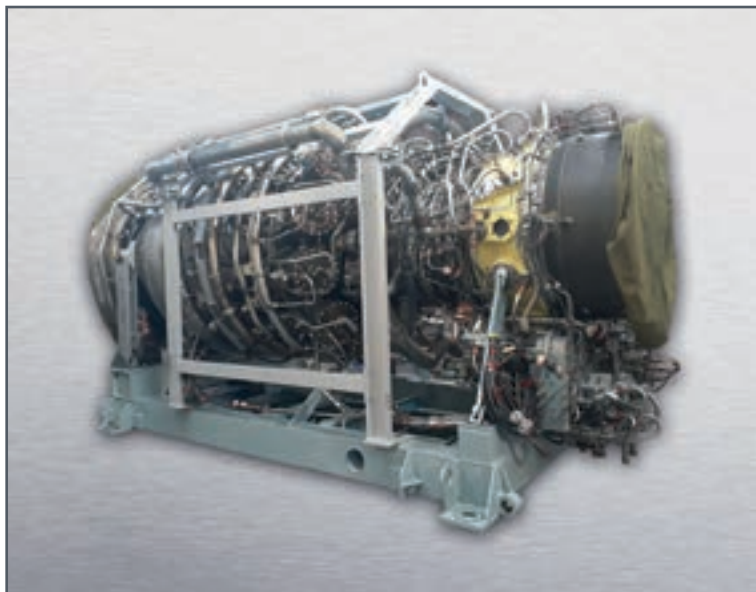

УСТАНОВКА ГАЗОТУРБИННАЯ ГТУ-16ПМ С МАЛОЭМИССИОННОЙ КАМЕРОЙ СГОРАНИЯ ДЛЯ ГПА И ГТЭС

Газотурбинная установка ГТУ-16ПМ с малоэмиссионной камерой сгорания предназначена для эксплуатации на предприятиях нефтяной и газовой отрасли России, в составе газоперекачивающих агрегатов, заводов по сжижению природного газа, источников собственного энергоснабжения и на муниципальных энергогенерирующих предприятиях. Удовлетворяет экологическим требованиям ГОСТ 29328 и нормативным показателям эмиссии для большинства стран ЕС и стран Азии.

АО «ОДК-АВИАДВИГАТЕЛЬ»

614010, Пермский край,
г. Пермь,
просп. Комсомольский, д. 93,
корп. 61
Тел.: (342) 240-91-59
E-Mail: office@avid.ru
perm-motors.ru



СИГНАЛИЗАТОР УРОВНЯ ВИБРАЦИОННЫЙ СЕНС СВ

Предназначен для контроля уровня жидких и сыпучих сред, в том числе взрывоопасных, находящихся в резервуарах и емкостях, и сигнализации при его достижении. Применяется на объектах нефтедобывающей, нефтяной, нефтегазовой, химической, автомобильной, водной, коммунально-хозяйственной, фармацевтической, пищевой и других отраслей промышленности в системах сигнализации, автоматического контроля, регулирования и управления.

ООО НАУЧНО-ПРОИЗВОДСТВЕННОЕ ПРЕДПРИЯТИЕ «СЕНСОР»

442960, Пензенская область,
г. Заречный,
ул. Промышленная, стр. 5 Т
Тел.: (8412) 65-21-00
E-Mail: info@nppsens.ru
nppsens.ru





УСТАНОВКА КОМПРЕССОРНАЯ

Компрессорная установка блочно-модульного исполнения применяется на объектах нефтяной и газовой промышленности, предназначена для очистки, компримирования и дальнейшей подачи газа потребителю. Установка может быть изготовлена для одиночной работы или для работы параллельно с одной или несколькими компрессорными установками, иметь различные способы связи с операторной, а также иметь иные особенности, оговариваемые в задании на проектирование.

АО «ГМС НЕФТЕМАШ»



625003, г. Тюмень,
ул. Военная, д. 44
Тел.: (3452) 79-19-30
E-Mail: girs@hms-neftemash.ru
hms-neftemash.ru



МУФТА ФЛОТАЦИОННАЯ С РАСТВОРИМОЙ РАЗРЫВНОЙ МЕМБРАНОЙ

Высокотехнологичный элемент компоновки для заканчивания скважин по технологии плавающего хвостовика. Муфта флотационная с растворимой разрывной мембраной представляет собой гидравлически активируемое устройство, устанавливаемое в компоновку хвостовика между подвеской и плавающей колонной с пакерами и противопесочными фильтрами, создавая под собой воздушную камеру для облегчения спуска длинного хвостовика в скважинах со сложной траекторией и большим отходом от вертикали (ERD).

ООО «ТЕХНОЛОГИЧЕСКАЯ КОМПАНИЯ «ШЛЮМБЕРЖЕ»



625019, г. Тюмень,
2-й км Старого Тобольского
тракта, д. 8, стр. 78
Тел.: (3452) 52-13-90
E-Mail: TPS-CS@slb.com
Slb.ru



ДАТЧИК ИЗБЫТОЧНОГО ДАВЛЕНИЯ С ОТКРЫТОЙ ИЗМЕРИТЕЛЬНОЙ МЕМБРАНОЙ МИДА-ДИ-15-ОМ20

Датчики избыточного давления с открытой измерительной мембраной МИДА-ДИ-15-ОМ20 предназначены для непрерывного преобразования избыточного давления жидкостей с твердыми включениями, вязких жидкостей (буровой раствор), неагрессивных к титановым сплавам и нержавеющей сталям, в унифицированный сигнал постоянного тока или напряжения постоянного тока в системах контроля и управления давлением.

ООО «МИДАУС»



432035, г. Ульяновск,
пр-д Энергетиков, д. 4, оф. 204
Тел.: (8422) 36-03-61
E-Mail: info@midaus.com
midaus.com



ДАТЧИК ДАВЛЕНИЯ И ТЕМПЕРАТУРЫ ПЛАСТОВОГО ФЛЮИДА ДДТ ДЛЯ СИСТЕМ ПОДВОДНОЙ ДОБЫЧИ

АО «НПП «Радар ммс» выполняется разработка и поставка датчика давления и температуры пластового флюида ДДТ для фонтанной арматуры системы подводной добычи углеводородного сырья из Южно-Киринского газоконденсатного месторождения, расположенного на шельфе о. Сахалин. Датчик предназначен для высокоточных измерений абсолютного давления газосодержащего пластового флюида в диапазоне от 0,2 МПа до 34,5 МПа и его температуры в диапазоне от -18°C до 121°C .

АО «НАУЧНО-ПРОИЗВОДСТВЕННОЕ ПРЕДПРИЯТИЕ «РАДАР ММС»



197375, Санкт-Петербург,
ул. Новосельковская, д. 37,
литера А
Тел.: (812) 777-50-51, 600-04-49
E-Mail: radar@radar-mms.com
radar-mms.com





БАЛКА СОЕДИНИТЕЛЬНАЯ

Балка соединительная (чертеж 1271. 07. 00. 001) входит в состав сцепного устройства и предназначена для соединения двух секций вагона. Является инновационной разработкой собственного инженерингового центра.



ООО «ВКМ-СТАЛЬ»



430006, Республика Мордовия,
г. Саранск,
ул. Александровское шоссе, д. 22
Тел.: (8342) 7-90-30
E-Mail: vkm@rmrail.ru
rmrail.ru

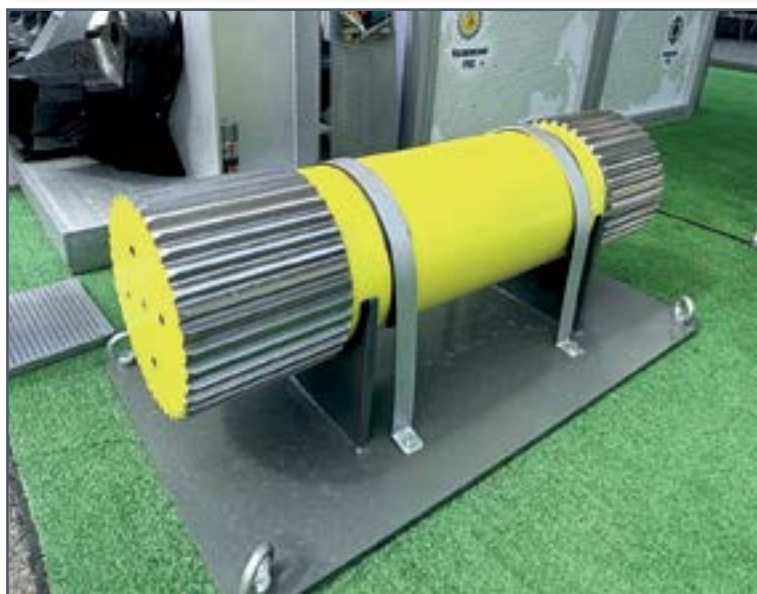

ВАЛ ХОДОВОЙ РС-4000

Ходовой вал РС-4000 используется для гидравлического экскаватора «Komatsu» РС-4000. Предназначен для передачи тягового усилия от ходового редуктора к ведущему колесу бортовой тележки. Является новой продукцией филиала ООО «ЕСК СУЭК» «Черногорский РМЗ» в рамках программы по импортозамещению. Разработана конструкторско-технологическая документация, изготовлены опытные образцы, которые прошли промышленные испытания с подтверждением наработки.



«ЧЕРНОГОРСКИЙ РЕМОНТНО-МЕХАНИЧЕСКИЙ ЗАВОД» - ФИЛИАЛ ООО «ЕДИНАЯ СЕРВИСНАЯ КОМПАНИЯ СУЭК»



655162, Республика Хакасия,
г. Черногорск,
ул. Советская, д. 26
Тел.: (39031) 5-44-62
E-Mail: Priemnaya_rmz@suek.ru



ВЕНЕЦ ВЕДУЩЕГО КОЛЕСА «KOMATSU» PC-1250

Венец ведущего колеса PC-1250 используется для гидравлического экскаватора «Komatsu» PC-1250. Предназначен для передачи тягового усилия от редуктора на траки бортовой тележки. Новый вид продукции филиала ООО «ЕСК СУЭК» «Черногорский РМЗ» в рамках программы по импортозамещению. Конструкторская документация на данную деталь изготавливалась с помощью обратного инжиниринга.

«ЧЕРНОГОРСКИЙ РЕМОНТНО-МЕХАНИЧЕСКИЙ ЗАВОД» - ФИЛИАЛ ООО «ЕДИНАЯ СЕРВИСНАЯ КОМПАНИЯ СУЭК»



655 162, Республика Хакасия,
г. Черногорск, ул. Советская, д. 26
Тел.: (39031) 5-44-62
E-Mail: Priemnaya_rmz@suek.ru



ГУСЕНИЦА К ПРОМЫШЛЕННЫМ ТРАКТОРАМ 3501-22-000СБ

Гусеница с жидкой смазкой - часть ходовой системы трактора, предназначена для преобразования крутящего момента на ведущем колесе в тяговое усилие, перемещающее трактор, для обеспечения необходимого сцепления с грунтом и распределения массы трактора на площадь, определяемую шириной башмаков и длиной участка гусеницы, лежащей на грунте. Запасная часть ходовых систем к бульдозерам Т-35. 01, Т-35. 02, Т-500, трубоукладчикам ТГ-503 производства ООО «ПК «Промтрактор».

ООО «ПРОИЗВОДСТВЕННАЯ КОМПАНИЯ «ЧЕБОКСАРСКИЙ АГРЕГАТНЫЙ ЗАВОД»



428022, Чувашская Республика,
г. Чебоксары, ул. Мира, д. 1,
корп. литер 5, оф. кабинет 410
Тел.: (8352) 30-95-31, 30-99-54
E-Mail: chaz@chaz.ru
chaz.ru





**НОЖНИЦЫ ЛИСТОВЫЕ ГИДРАВЛИЧЕСКИЕ
С НАКЛОННЫМ НОЖОМ ДЛЯ ЛИСТА 32×3200 ММ.
МОДЕЛЬ НГ32Г. 02**

Ножницы гидравлические предназначены для резки листового металла. Резка металла производится за один проход по разметке или упору. Ножницы оснащены механизмом регулировки зазора между ножами, механизмом регулировки угла наклона ножевой балки, механизированным задним упором, механизмом прижима листа, боковым упором, удлинителем стола, подсветкой линии реза, лазерным указателем линии реза.

ООО «ЮЖНОУРАЛЬСКИЙ МЕХАНИЧЕСКИЙ ЗАВОД»

462241, Оренбургская область,
г. Кувандык, ул. Мира, д. 44
Тел.: (35361) 3-92-56, 3-92-49
E-Mail: oooymz@mail.ru
oooymz@mail.ru



**ПРЕСС ЛИСТОГИБОЧНЫЙ ГИДРАВЛИЧЕСКИЙ
УСИЛИЕМ 250 ТС ДЛЯ ЛИСТА ДЛИНОЙ 3200 ММ.
МОДЕЛЬ ПЛГ-250. 32**

Пресс листогибочный гидравлический оснащен современным и мощным гидравлическим оборудованием и предназначен для холодной гибки и профилирования листового и полосового металла. Пресс листогибочный применяется в различных отраслях народного хозяйства: машиностроении, авто-, авиа-, приборостроении и строительстве. В стандартную комплектацию входит универсальный пуансон и матрица. На заказ возможно оснащение пресса листогибочного системой ЧПУ, специнструментом.

ООО «ЮЖНОУРАЛЬСКИЙ МЕХАНИЧЕСКИЙ ЗАВОД»

462241, Оренбургская область,
г. Кувандык, ул. Мира, д. 44
Тел.: (35361) 3-92-56, 3-92-49
E-Mail: oooymz@mail.ru
oooymz@mail.ru





ВАГОН-ХОППЕР БУНКЕРНОГО ТИПА ДЛЯ ПЕРЕВОЗКИ ЗЕРНА 19-6869

Вагон-хоппер модели 19-6869 производства АО «ЗМК» предназначен для перевозки зерна и других сыпучих пищевых грузов. Вагон пригоден для эксплуатации по магистральным железным дорогам колеи 1520 мм стран СНГ, Грузии, Латвийской Республики, Литовской Республики, Эстонской Республики в составе грузовых поездов.

АО «ЗАВОД МЕТАЛЛОКОНСТРУКЦИЙ»



413116, Саратовская область,
г. Энгельс, ул. Строителей, д. 68
Тел.: (8453) 79-16-00
E-Mail: zmk@overta.ru
ezmk.net



КОМПЛЕКС ДВЕРЕЙ НАРУЖНЫХ ДВУСТВОРЧАТЫХ ПРИСЛОННО-СДВИЖНЫХ С ЭЛЕКТРОМЕХАНИЧЕСКИМ ПРИВОДОМ. ПРОЕКТ «БАЛТИЕЦ»

Автоматические сдвижные или прислонно-сдвижные двери обеспечивают максимальное удобство пассажиров при входе и выходе из вагона. Большая площадь остекления створки из травмобезопасного закаленного стекла зрительно расширяет пространство вагона. Двери оснащены системой управления, предотвращающей разблокировку и открытие двери при движении состава.

ОАО «ПРОИЗВОДСТВЕННАЯ ФИРМА «КМТ» - ЛОМОНОСОВСКИЙ ОПЫТНЫЙ ЗАВОД»



198412, Санкт-Петербург,
г. Ломоносов, ул. Федюнинского,
д. 3, корп. Литера А
Тел.: (812) 422-14-86, 422-34-75
E-Mail: pf@kmtspb.ru
kmtspb.ru





КОМПЛЕКС ДВЕРЕЙ АВТОМАТИЧЕСКИХ СДВИЖНЫХ. ПРОЕКТ «МОСКВА 2020»

Автоматические сдвижные двери обеспечивают максимальное удобство пассажиров при входе и выходе из вагона. Дверные системы могут изготавливаться с шириной проема от 1200 мм до 1600 мм. Большая площадь остекления створки из травмобезопасного закаленного стекла зрительно расширяет пространство вагона. Двери оснащены системой управления, предотвращающей разблокировку и открытие двери при движении состава.

ОАО «ПРОИЗВОДСТВЕННАЯ ФИРМА «КМТ» - ЛОМОНОСОВСКИЙ ОПЫТНЫЙ ЗАВОД»



198412, Санкт-Петербург,
г. Ломоносов, ул. Федюнинского,
д. 3, литера А
Тел.: (812) 422-14-86, 422-34-75
E-Mail: pf@kmtspb.ru
kmtspb.ru



ИСТИРАТЕЛЬ ДИСКОВЫЙ ИД 200М

Истиратель дисковый ИД 200М предназначен для измельчения проб сыпучих материалов до тонкодисперсного состояния. Особенности ИД 200М являются повышенная мощность и производительность при компактных размерах истирателя, а также возможность регулировки зазора между дисками при работающем двигателе.

ООО «ВИБРОТЕХНИК»



199048, г. Санкт-Петербург,
Малый просп. Васильевского
острова, д. 62, корп. 2, литера А
Тел.: (812) 655-02-99
E-Mail: info@vt-spb.ru
vt-spb.ru



СТАНЦИЯ УПРАВЛЕНИЯ УНИВЕРСАЛЬНАЯ ДЛЯ УЭЦН С ПРОГРАММНЫМ ОБЕСПЕЧЕНИЕМ «РИНПО»

Станции управления УЭПН предназначены для управления и защиты установок погружных электроцентробежных насосов на базе микропроцессорного контроллера «РУМБ» и развитым пользовательским интерфейсом. Отличительной особенностью универсальной станции управления является поддержка широко распространенного в ПАО «Татнефть» им. В. Д. Шашина счетчика количества жидкости СКЖ и программное обеспечение СУ собственной разработки, масштабируемое под задачи заказчика.

ООО «РИНПО»

423450, Республика Татарстан,
г. Альметьевск, ул. Базовая, д. 2
Тел.: (8553) 31-24-52
E-Mail: rinpo@sistemaservis.ru
system.tagras.ru,
VK: sistemaservis_tagras



КОМПЛЕКС ПРОГРАММНЫЙ ИНФОРМАЦИОННО-УПРАВЛЯЮЩИЙ: SCADA-СИСТЕМА «КАСКАД»

«Каскад» – гибкая масштабируемая SCADA-система, предназначенная для построения автоматизированных систем управления технологическими процессами (АСУ ТП), автоматизированных систем контроля и учета энергоресурсов (АСКУЭР), автоматизированных систем оперативного диспетчерского управления (АСОДУ) практически для всех сфер промышленной автоматизации.

ООО «КАСКАД-АСУ»

428000, Чувашская Республика,
г. Чебоксары,
ул. Машиностроителей, д. 1КГ
Тел.: (8352) 22-34-32
-Mail: info@kaskad-asu.com
kaskad-asu.com,
VK: kaskad.group





ПРОЦЕССОР АВТОМАТИЗАЦИИ «КАСКАД» AP-8

Процессор автоматизации «Каскад» AP-8 – простой и удобный инструмент для решения задач построения систем АСУТП различной сложности. В составе больших распределенных систем AP-8 способен собрать данные с устройств разных типов по различным протоколам связи в единую информационную систему и передать данные в смежные и вышестоящие системы в стандартном виде (OPC UA/DA/HDA, ModBUS RTU\TCP, МЭК 60870-5-104).

ООО «НАУЧНО-ПРОИЗВОДСТВЕННОЕ ОБЪЕДИНЕНИЕ «КАСКАД-ГРУП»



428000, Чувашская Республика,
г. Чебоксары,
ул. Машиностроителей, д. 1КГ
Тел.: (8352) 22-34-32
E-Mail: info@kaskad-asu.com
kaskad-asu.com, VK: kaskad.group



КОМПЛЕКС ПРОГРАММНО-АППАРАТНЫЙ (ПАК): КОМПЛЕКС ИЗМЕРИТЕЛЬНЫЙ ИВЭ-50

Аппаратная часть ПАК: комплекс измерительный ИВЭ-50 (ПЛК, датчики веса, давления, уровня, расхода, газосодержания и др., модули индикации и передачи данных). Программная часть ПАК: программа IVE-50. Предназначен для измерения, индикации и передачи данных в режиме online на удаленное РМ для контроля состояния ПБ на ОПО и выполнения технологии работ при проведении бурения (СКПБ) и подземного ремонта нефтегазовых скважин. Оборудование соответствует требованиям ТР ТС 012/2011 и внесено в ФИФ ОЕИ.

АО «ПРЕДПРИЯТИЕ В-1336»



614000, Пермский край,
г. Пермь,
просп. Комсомольский, д. 34, оф. 208
Тел.: (342) 258-13-36
E-Mail: info@v-1336.ru
v-1336.ru

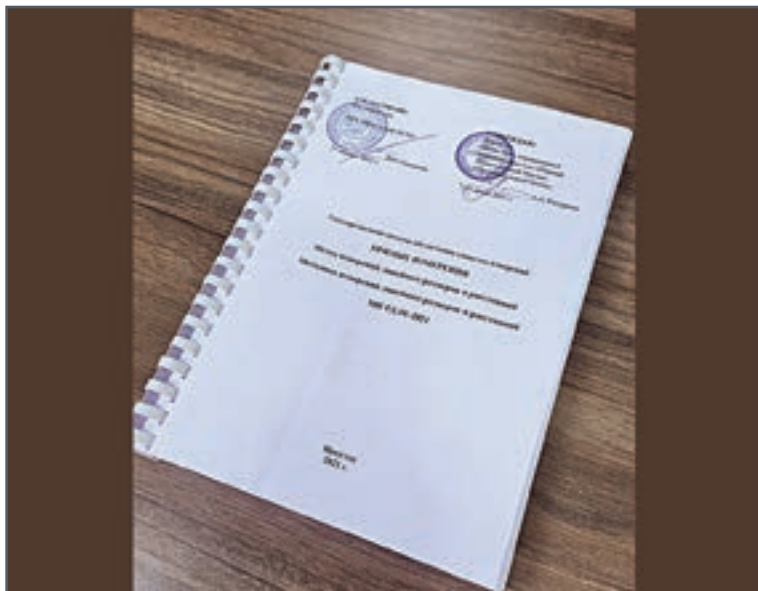

МИ РД. 10-2021 «ГОСУДАРСТВЕННАЯ СИСТЕМА ОБЕСПЕЧЕНИЯ ЕДИНСТВА ИЗМЕРЕНИЙ. ПРЯМЫЕ ИЗМЕРЕНИЯ. МЕТОД ИЗМЕРЕНИЙ ЛИНЕЙНЫХ РАЗМЕРОВ И РАССТОЯНИЙ. МЕТОДИКА ИЗМЕРЕНИЙ ЛИНЕЙНЫХ РАЗМЕРОВ И РАССТОЯНИЙ»

ООО «ПННЦ» – один из официальных партнеров Ассоциации НООИ. На конкурс представлена авторская методика МИ РД. 10-2021 «Государственная система обеспечения единства измерений. Прямые измерения. Метод измерений линейных размеров и расстояний. Методика измерений линейных размеров и расстояний», ориентированная на сегмент санитарно-эпидемиологического благополучия. Методика не имеет аналогов, в том числе на международном уровне.

ООО «ПЕРВЫЙ НАЦИОНАЛЬНЫЙ НАУЧНО-ОБРАЗОВАТЕЛЬНЫЙ ЦЕНТР»



664039, г. Иркутск,
ул. Клары Цеткин, д. 32,
оф. № 50/51
Тел.: (3952) 93-44-93
E-Mail: info@nooif.ru
nooif.ru

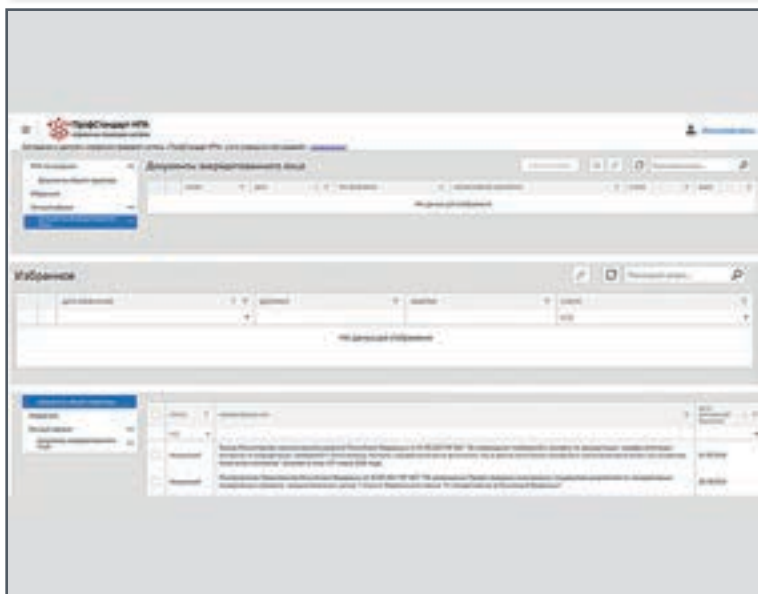

ПРОФСТАНДАРТ НПА

ООО «ПННЦ» – официальный партнер Ассоциации НООИ. На конкурс представлен ПрофСтандарт – нормативно-правовые акты (ПрофСтандарт – нормативно-правовая система для организаций и лиц, осуществляющих деятельность в сегменте оценки соответствия в национальной системе аккредитации. Программа создана с целью систематизации и актуализации нормативно-правовой информации и документации, необходимой в работе аккредитованных лиц и экспертного сообщества.

ООО «ПЕРВЫЙ НАЦИОНАЛЬНЫЙ НАУЧНО-ОБРАЗОВАТЕЛЬНЫЙ ЦЕНТР»



664039, г. Иркутск,
ул. Клары Цеткин, д. 32,
оф. № 50/51
Тел.: (3952) 93-44-93
E-Mail: info@nooif.ru
nooif.ru



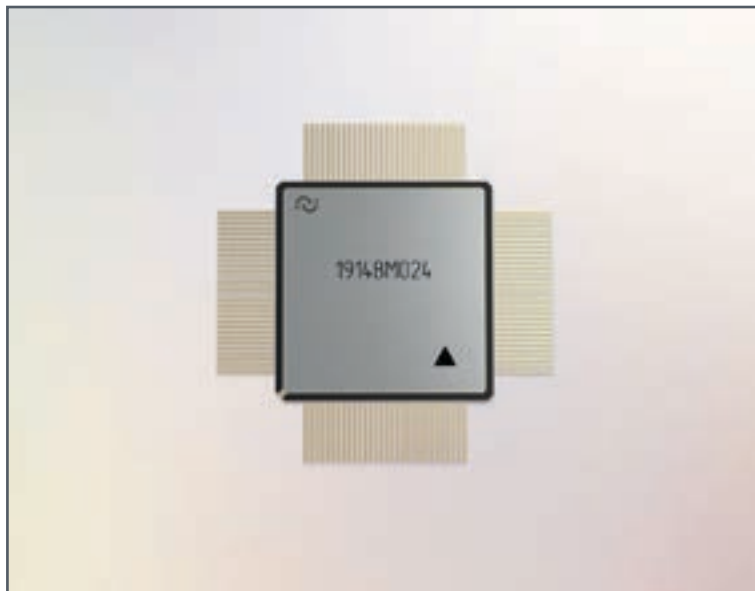

МИКРОПРОЦЕССОР 1914BM024

Микросхема 1914BM024 представляет собой микропроцессор на основе ядра ARM Cortex-M4F с памятью программ 64К, памятью данных 32К и встроенными интерфейсами UART, I2C, SPI, SpaceWire (ГОСТ 18977, ГОСТ Р52070). Микросхема разработана по КМОП КНИ технологии с проектными нормами 0,24 мкм, с одним уровнем поликремния и шестью уровнями металлизации.



**«НИИ ИЗМЕРИТЕЛЬНЫХ СИСТЕМ ИМ. Ю. Е. СЕДАКОВА» –
ФИЛИАЛ ФГУП «РОССИЙСКИЙ ФЕДЕРАЛЬНЫЙ ЯДЕРНЫЙ ЦЕНТР –
ВСЕРОССИЙСКИЙ НИИ ЭКСПЕРИМЕНТАЛЬНОЙ ФИЗИКИ»**

603952, Нижегородская область,
г. Нижний Новгород, Бокс № 486
Тел.: (831) 466-59-90
E-Mail: niiis@niiis.nnov.ru
niiis.nnov.ru



ФГБУ «НИИ ИС»
РОССИЯ

Федеральный научный центр
физико-технических проблем
ядерной физики им. Ю.Е. Седакова



ПРОГРАММНО-ТЕХНИЧЕСКИЙ КОМПЛЕКС МОНИТОРИНГА И ДИАГНОСТИКИ ТРАНСФОРМАТОРНОГО ОБОРУДОВАНИЯ (ПТК МД-Т)

Мониторинг и автоматизация процессов оценки состояния трансформаторного оборудования. Объекты автоматизации: силовые маслонаполненные трансформаторы общего назначения классов напряжения до 750 кВ включительно (в том числе автотрансформаторы, резервные трансформаторы собственных нужд электростанций, любого исполнения, соответствующие ГОСТ 11677 и ГОСТ Р 52719, шунтирующие реакторы классов напряжения 35-750 кВ). Мониторинг состояния оборудования проводится в реальном масштабе времени.



**«НИИ ИЗМЕРИТЕЛЬНЫХ СИСТЕМ ИМ. Ю. Е. СЕДАКОВА» –
ФИЛИАЛ ФГУП «РОССИЙСКИЙ ФЕДЕРАЛЬНЫЙ ЯДЕРНЫЙ ЦЕНТР –
ВСЕРОССИЙСКИЙ НИИ ЭКСПЕРИМЕНТАЛЬНОЙ ФИЗИКИ»**

603952, Нижегородская область,
г. Нижний Новгород, Бокс № 486
Тел.: (831) 466-59-90
E-Mail: niiis@niiis.nnov.ru
niiis.nnov.ru



ФГБУ «НИИ ИС»
РОССИЯ

Федеральный научный центр
физико-технических проблем
ядерной физики им. Ю.Е. Седакова



ОБЕСПЕЧЕНИЕ ПРОГРАММНОЕ «ВМ ЛОГИСТИКА»

Программа «ВМ Логистика» представляет собой операционно-диагностическую систему, позволяющую вести учет и решать типичные проблемы в сфере сбора и вывоза отходов с места накопления. Система фиксирует факт посещения заданной точки, позволяет планировать график движения транспорта на период, вести договорные взаимоотношения с контрагентами, анализировать деятельность предприятия и качество выполнения работ всеми участниками процесса.

ООО «ВЕОЛИЯ МАГ»

603006, г. Нижний Новгород,
ул. Ковалихинская, д. 8, оф. 911
Тел.: (831) 422-00-40
E-Mail: info@mag-rf.ru
mag-rf.ru

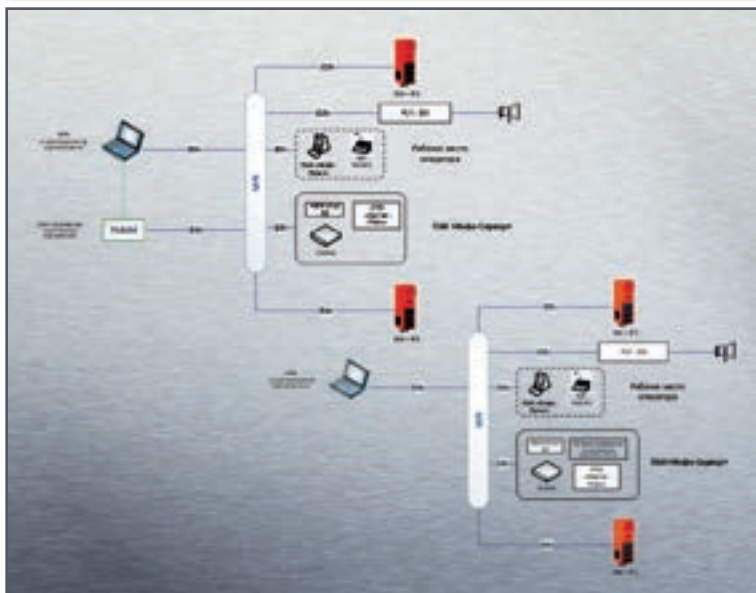

КОМПЛЕКС ПРОГРАММНО-АППАРАТНЫХ СРЕДСТВ ОПОВЕЩЕНИЯ «АРМТЕЛ-ИНФО» РМЛТ. 465275. 023

КПАСО «Армтел-Инфо» является цифровой коммуникационной системой громкоговорящей связи, оповещения и управления эвакуацией людей при пожаре и предназначена для доведения сигналов оповещения и экстренной речевой информации об опасностях при угрозе возникновения или возникновении чрезвычайных ситуаций природного и техногенного характера до населения на муниципальном и объектовом уровнях РСЧС и ГО, а также для обеспечения оперативно-технологической, поисковой связи и аварийного громкого оповещения.

ООО «АРМТЕЛ»

192012, г. Санкт-Петербург,
ул. Запорожская, д. 12,
стр. 1, оф. 1/2
Тел.: (812) 703-41-11
E-Mail: info@armtel.com
armtel.com/ru/
arman-engineering.ru





СТОЛ АНТИСТАТИЧЕСКИЙ «SPACE»

Антистатический стол серии «Space» предназначен для электромонтажных работ, сборки и ремонта электроаппаратуры. Представляет собой сборно-разборную модульную конструкцию. Ширина столов от 1000 до 2000 мм, регулируемая высота 700-850 мм, глубина – 700 мм, распределенная нагрузка – до 500 кг. Поверхность столешницы – сертифицированный ESD-пластик, несущая конструкция – промышленный ESD-каркас с полимерным покрытием. Соответствует всем нормам ESD-безопасности при работе с электронными компонентами.

ООО «ЗАВОД ПРОММЕТИЗДЕЛИЙ»

431261, Республика Мордовия,
г. Краснослободск,
пер. Кировский, д. 16
Тел.: (965) 325-65-58
E-Mail: o.smolina@werstakoff.ru
werstakoff.ru



СВЕТИЛЬНИК СВЕТОДИОДНЫЙ ДКУ04 URBAN M

Светильник светодиодный ДКУ04 Urban M (серийный выпуск) предназначен для освещения дорог, тротуаров, придомовых территорий, площадей, парков, скверов. Имеет встроенную функцию ночного автотемнирования.

ООО «НАУЧНО-ИССЛЕДОВАТЕЛЬСКИЙ ИНСТИТУТ ИСТОЧНИКОВ СВЕТА ИМЕНИ А. Н. ЛОДЫГИНА»



430034, Республика Мордовия,
г. Саранск, ул. Лодыгина, д. 3,
корп. опытный завод, оф. 17
Тел.: (8342) 33-33-46
E-Mail: mail@vniis.su
vniis.su





СТАНЦИИ ЗАРЯДНЫЕ «E-PROM» ДЛЯ ЭЛЕКТРОТРАНСПОРТА

ООО «Энергоинновации» является передовым российским производителем зарядных станций для электротранспорта под брендом «E-PROM». Наше оборудование эксплуатируется более чем в 30 регионах РФ. Мы производим три основных категории зарядных станций: станции DC мощностью до 240 кВт, станции AC мощностью до 44 кВт, ультрабыстрые станции мощностью 300 кВт. Текущие производственные мощности предприятия: по станциям DC – около 1000 шт./год, по станциям AC – около 10000 шт./год.

ООО «ЭНЕРГОИННОВАЦИИ»

420076, Республика Татарстан,
г. Казань, ул. Залесная, д. 30, а/я 6
Тел.: (843) 562-07-57
E-Mail: office@innovation.ru
innovation.ru, eprom.store,
VK: e-prom



КОНСТРУКЦИЯ С ЛЕБЕДОЧНЫМ МЕХАНИЗМОМ ДЛЯ ИЗМЕНЕНИЯ ВЫСОТЫ ВЫЛЕТА ТРАВЕРСЫ

Внедрение новой технологии – замены опоры ЛЭП и любых ее элементов без снятия напряжения.

«АЛЬМЕТЬЕВСКИЕ ЭЛЕКТРИЧЕСКИЕ СЕТИ» – ФИЛИАЛ АО «СЕТЕВАЯ КОМПАНИЯ»

423450, Республика Татарстан,
г. Альметьевск, ул. Шевченко, д. 13
Тел.: (8553) 30-36-59, 45-66-35
E-Mail: office_aes@gridcom-rt.ru
gridcom-rt.ru,
VK: aes2015





ОПОРА ОСВЕЩЕНИЯ СФГТ 700

Завод электромонтажных изделий ОАО «Татэлектромонтаж» производит изделия ГлавЭлектроМонтажа (ГЭМ), низковольтного и высоковольтного комплектного устройства, опоры линий электропередач (ЛЭП) от 0,4-500 кВ (У35, У110, У220, а также многие другие), широкий ассортимент опор освещения, начиная от внутриквартальных торшеров и заканчивая магистральными опорами освещения, прожекторные мачты, светофорные стойки, башни радио- и сотовой связи, строительные металлоконструкции.

ЗАВОД ЭЛЕКТРОМОНТАЖНЫХ ИЗДЕЛИЙ АО «ТАТЭЛЕКТРОМОНТАЖ»



423819, Республика Татарстан,
г. Набережные Челны,
пр-д Тизлек, д. 20
Тел.: (8552) 44-37-00
E-Mail: Rsa50@mail.ru
zemitatem.ru



ШПК 35X50X20

Преимущества композитных шкафов: срок службы более 30 лет; антивандальная конструкция, не ржавеет, не нуждается в покраске, абсолютная защита от кислот и щелочей; не требуется заземление корпуса, степень огнестойкости: г1, г2, г3, в0, полные диэлектрики, степень защиты шкафов: ip 54-65; диапазон рабочей температуры от -60°C до +80°C; не создает помех для передачи радио- и GSM-сигнала; высокая устойчивость к неблагоприятным погодным условиям.

ООО «СТРОИТЕЛЬНАЯ ОРГАНИЗАЦИЯ «ТОЗЕЛЕШ»



420073, Республика Татарстан,
г. Казань,
ул. Аделя Кутуя, д. 160, корп. В, оф. 8
Тел.: (843) 202-06-80
E-Mail: tozelesh@list.ru
co- tozelesh.ru



СТАНЦИЯ УПРАВЛЕНИЯ ЭЛЕКТРОДВИГАТЕЛЯМИ НИЗКОВОЛЬТНАЯ С ПРЕОБРАЗОВАТЕЛЕМ ЧАСТОТЫ (СУЭН-ПЧ)

Мы оказываем полный перечень услуг в сфере наладки и испытания электрооборудования, средств индивидуальной защиты, метрологического сопровождения, изготовления станций управления и монтажа приборов учета электрической и тепловой энергии.

ООО «ЭНЕРГОЭКСПЕРТ»



423461, Республика Татарстан,
г. Альметьевск,
ул. Ленина, д. 111
Тел.: (8553) 38-95-71
E-Mail: valievai_energo@mail.ru
t.me/tagras_es



УСТРОЙСТВО РАСПРЕДЕЛИТЕЛЬНОЕ КОМПЛЕКСНОЕ КРУ-001-100-20 УЗ. ЧРМЗ

Комплексное распределительное устройство КРУ-001-100-20 УЗ. ЧРМЗ предназначено для приема и распределения электрической энергии трехфазного переменного тока частотой 50 Гц напряжением 6 кВ на номинальный ток 1000 А. Удобство эксплуатации КРУ-001-1000-20 УЗ. ЧРМЗ достигается благодаря размещению основных элементов реализуемой электрической схемы на выдвижном мотоблоке (для доступа к элементам моноблок легко выдвигается в коридор обслуживания).

«ЧЕРНОГОРСКИЙ РЕМОНТНО-МЕХАНИЧЕСКИЙ ЗАВОД» – ФИЛИАЛ ООО «ЕДИНАЯ СЕРВИСНАЯ КОМПАНИЯ СУЭК»



655162, Республика Хакасия,
г. Черногорск,
ул. Советская, д. 26
Тел.: (39031) 5-44-62
E-Mail: Priemnaya_rmz@suek.ru





МОДУЛЬ ФОТОЭЛЕКТРИЧЕСКИЙ HVL 144 GG MBV M6 МОЩНОСТЬЮ 455 Вт С КПД ЯЧЕЕК БОЛЕЕ 24%

Гетероструктурные солнечные модули от компании «Хевел» изготовлены на современном высокотехнологичном производстве, являются наиболее энергоэффективными по сравнению с классическими кремниевыми технологиями, широко представленными на рынке. Обеспечивают повышенную (до 25%) выработку электроэнергии на протяжении всего жизненного цикла электростанции как в условиях облачности, так и при высоких температурах окружающей среды. Гарантия на мощность до 30 лет.

ООО «ХЕВЕЛ»



429965, Чувашская Республика,
г. Новочебоксарск,
пр-д Шоршельский, стр. 12
Тел.: (8352) 76-50-00
E-Mail: info@hevelsolar.com
hevelsolar.com,
VK: hevelgroup



МОДУЛЬ ФОТОЭЛЕКТРИЧЕСКИЙ HVL 144 GG MBV M10 МОЩНОСТЬЮ 560 Вт С КПД ЯЧЕЕК БОЛЕЕ 24,3%

Гетероструктурные солнечные модули от компании «Хевел» изготовлены на современном высокотехнологичном производстве, являются наиболее энергоэффективными по сравнению с классическими кремниевыми технологиями, широко представленными на рынке. Обеспечивают повышенную (до 25%) выработку электроэнергии на протяжении всего жизненного цикла электростанции как в условиях облачности, так и при высоких температурах окружающей среды. Гарантия на мощность до 30 лет.

ООО «ХЕВЕЛ»



429965, Чувашская Республика,
г. Новочебоксарск,
пр-д Шоршельский, стр. 12
Тел.: (8352) 76-50-00
E-Mail: info@hevelsolar.com
hevelsolar.com,
VK: hevelgroup



ПРЕОБРАЗОВАТЕЛЬ ИЗМЕРИТЕЛЬНЫЙ E911ЭЛ С ФУНКЦИЯМИ КОНТРОЛЯ КАЧЕСТВА ЭЛЕКТРОЭНЕРГИИ

Преобразователь измерительный E911ЭЛ предназначен для измерения основных параметров электрической энергии до 50-й гармоники в однофазных и трехфазных электрических сетях и системах электропитания переменного тока с номинальной частотой 50 Гц; измерения, регистрации и учета активной и реактивной электроэнергии (технический учет); измерения и контроля показателей качества электроэнергии по классу А с передачей по цифровым интерфейсам RS485, Ethernet.

ОАО «ЭЛЕКТРОПРИБОР»

428020, Чувашская Республика,
г. Чебоксары, ул. И.Я. Яковлева, д. 3
Тел.: (8352) 39-99-18, 39-99-71
E-Mail: marketing@elpribor.ru
elpribor.ru,
VK: club59791254



УСТРОЙСТВА ЗАЩИТЫ И АВТОМАТИКИ КОМПЛЕКТНЫЕ Т0Р 200

Устройства предназначены для осуществления функций релейной защиты, управления и сигнализации на объектах энергетики напряжением 0,4–110 кВ. Терминал обеспечивает измерение действующих значений напряжения и силы переменного тока, мощности активной, реактивной и полной, коэффициента активной мощности, частоты, обеспечивает регистрацию и хранение информации, может применяться для организации информационно-измерительных систем.

ООО «РЕЛЕМАТИКА»

428003, Чувашская Республика,
г. Чебоксары,
ул. Ивана Яковлева, д. 1
Тел.: (8352) 24-06-50
E-Mail: info@relematika.ru
relematika.ru,
VK: relematika





ЭЛЕКТРОПАСТУХ «СТАТИК-3М-06»

НПК «Стамакс» – современное российское предприятие отрасли электронной промышленности. С 2013 года мы производим и продаем электропастухи «Статик-3М» и комплектующие к ним. Наш ассортимент – более 40 видов продукции. Гарантируем лучшие цены и быстрое сервисное обслуживание. Оказываем техподдержку в течение всего срока эксплуатации. Наша продукция сертифицирована. Доставка осуществляется во все регионы России.

ООО «НАУЧНО-ПРОИЗВОДСТВЕННАЯ КОМПАНИЯ «СТАМАКС»

656023, Алтайский край,
г. Барнаул, ул. Космонавтов, д. 6/1
Тел.: (800) 550 04-85,
(903) 996-81-68
E-Mail: sale@staremax.com
электро-пастух.рф,
VK: electropastuh



ЭЛЕКТРОПАСТУХ «СТАТИК-3М-063»

НПК «Стамакс» – современное российское предприятие отрасли электронной промышленности. С 2013 года мы производим и продаем электропастухи «Статик-3М» и комплектующие к ним. Наш ассортимент – более 40 видов продукции. Гарантируем лучшие цены и быстрое сервисное обслуживание. Оказываем техподдержку в течение всего срока эксплуатации. Наша продукция сертифицирована. Доставка осуществляется во все регионы России.

ООО «НАУЧНО-ПРОИЗВОДСТВЕННАЯ КОМПАНИЯ «СТАМАКС»

656023, Алтайский край,
г. Барнаул, ул. Космонавтов, д. 6/1
Тел.: (800) 550 04-85,
(903) 996-81-68
E-Mail: sale@staremax.com
электро-пастух.рф,
VK: electropastuh





ЭЛЕКТРОПАСТУХ «СТАТИК-СТАРТ»

НПК «Стамакс» – современное российское предприятие отрасли электронной промышленности. С 2013 года мы производим и продаем электропастухи «Статик-3М» и комплектующие к ним. Наш ассортимент – более 40 видов продукции. Гарантируем лучшие цены и быстрое сервисное обслуживание. Оказываем техподдержку в течение всего срока эксплуатации. Наша продукция сертифицирована. Доставка осуществляется во все регионы России.

ООО «НАУЧНО-ПРОИЗВОДСТВЕННАЯ КОМПАНИЯ «СТАМАКС»

656023, Алтайский край,
г. Барнаул, ул. Космонавтов, д. 6/1
Тел.: (800) 550 04-85,
(903) 996-81-68
E-Mail: sale@staremax.com
электро-пастух.рф,
VK: electropastuh



ЭЛЕКТРОДВИГАТЕЛИ ВЕРТИКАЛЬНЫЕ АСИНХРОННЫЕ ВЗРЫВОЗАЩИЩЕННЫЕ. СЕРИЯ ВАСО5Л

ООО «ЭМС» с 1999 года работает на рынке электротехнического оборудования. В 2014 году успешно сертифицированы и запущены в производство асинхронные взрывозащищенные электродвигатели серии ВАСО5Л. Предназначены для работы в качестве привода вентиляторов аппаратов воздушного охлаждения. Полный цикл производства размещен на собственных площадях в корпусе 6000 м². Наличие конструкторской службы позволяет оперативно решать вопросы, связанные с разработкой и модернизацией оборудования.

ООО «ЭЛЕКТРОМАШСЕРВИС»

618909, Пермский край,
г. Лысьва, ул. Чапаева, д. 75
Тел.: (34249) 6-02-78, 3-22-83
E-Mail: barsukov@mkpmail.ru
ems-lsv.ru





ДРОССЕЛИ Д1, Д2, Д3, Д4, Д5, Д6, Д7, Д8, Д9

Дроссели низкопрофильные для поверхностного монтажа. Предназначены для использования в импульсных стабилизаторах и преобразователях напряжения, применяющихся в малогабаритной переносной и бортовой радиоаппаратуре.

АО «ТЕХНОЛОГИЯ МАГНИТНЫХ МАТЕРИАЛОВ»



414056, г. Астрахань,
ул. Савушкина, д. 6, корп. 2
Тел.: (8512) 26-69-22, 66-94-72
E-Mail: tmm-ferrite@mail.ru
tmm-ferrite.ru,
VK: tmmferrite



СВЕТИЛЬНИК СВЕТОДИОДНЫЙ «САПФИР II – STREET» УЛИЧНЫЙ, ДЛЯ ОСВЕЩЕНИЯ ДОРОГ

Высокоэффективный уличный светильник «Сапфир II – street» («Сапфир» УШ-90-135/55-IP67, световой поток 14580 Лм). Российский завод светотехнического освещения «Optolux» ведет разработки в содружестве заводов «Роснано». Класс А++. Светодиоды на сапфировой основе, уникальная технология мгновенного отвода тепла Alox, светоотдача светодиодов до 224 лм/Вт. Блоки питания способны выдержать мгновенные скачки напряжения до 6000 В и перепады 90-380 В. Ресурс работы 150000 час.

ООО «ОПТОСЕРВИС»



666009, г. Иркутск,
ул. Советская, д. 109,
корп. 1, оф. 317
Тел.: (3952) 50-36-42
E-Mail: sales@optoservis.ru
оптолюкс.рф,
VK: optolux



СВЕТИЛЬНИК ПАРКОВЫЙ «САПФИР I – PARK»

Уникальный эко-светильник «Сапфир I – park» («Сапфир» УД-35-120-IP65, световой поток 1800 Лм), выполненный из натурального дерева, предназначен для освещения парков и культурно-досуговых центров. Обеспечивает освещение территории и имеет несколько вариантов декоративной подсветки.

ООО «ОПТОСЕРВИС»



666009, г. Иркутск,
ул. Советская, д. 109,
корп. 1, оф. 317
Тел.: (3952) 50-36-42
E-Mail: sales@optoservis.ru
оптолюкс.рф,
VK: optolux



КОМПЛЕКС ГЕНЕРАТОРНЫЙ С ПРЕОБРАЗОВАТЕЛЕМ НАПРЯЖЕНИЯ И ГИДРАВЛИЧЕСКИМ ПРИВОДОМ

ООО «КЗЭ «ДимАл» представляет разработку, не имеющую аналогов в России. Генераторный комплекс с высокой эффективностью преобразует гидравлическую энергию машины-носителя (перегрузатели, экскаваторы и т. д.) в электричество постоянного тока. Генератор может быть установлен в любом удобном месте на машине-носителе благодаря компактному гидромотору. Данный комплекс является надежным решением для питания грузоподъемных электромагнитов.

ООО «КИРОВСКИЙ ЗАВОД ЭЛЕКТРОМАГНИТОВ «ДИМАЛ»



610005, г. Киров,
ул. Розы Люксембург, д. 100
Тел.: (8332) 24-91-00
E-Mail: kze@kepdimal.ru
dimalmag.ru,
VK: dimalmag





КОМПЛЕКС ОСВЕТИТЕЛЬНЫЙ СПЕЦИАЛЬНЫЙ ОКС-2

Совместная разработка АО «ВМП «Авитек» и УМВД России по Кировской области, предназначен для освещения мест дорожно-транспортных происшествий, преступлений, чрезвычайных ситуаций и прочих происшествий, повышения личной безопасности сотрудников ДПС, криминалистических служб, аварийно-спасательных бригад и участников ликвидации последствий различных происшествий (ДТП, ЧС, техногенных катастроф и пр.).

АО «ВЯТСКОЕ МАШИНОСТРОИТЕЛЬНОЕ ПРЕДПРИЯТИЕ «АВИТЕК»



610047, г. Киров,
просп. Октябрьский, д. 1А
Тел.: (800) 222-43-43,
(8332) 58-61-22
E-Mail: info@vmpavitec.ru
vmpavitec.ru,
VK: vmpavitec



УСТАНОВКА ЭЛЕКТРОГЕНЕРАТОРНАЯ. ТИП ИТЭ-П

Установка электрогенераторная с поршневым двигателем внутреннего сгорания с искровым зажиганием (ИТЭ-П) контейнерного исполнения представляет собой энергетическую установку в блочном исполнении и применяется для использования в качестве основного, резервного, пикового или аварийного источника электрической энергии трехфазного переменного тока номинальным напряжением 6,3 и 10,5 кВ и мощностью от 1000 до 3000 кВт.

ООО «КУРГАНСКИЙ ЗАВОД КОМПЛЕКСНЫХ ТЕХНОЛОГИЙ»



640003, г. Курган,
ул. Тимофея Невежина,
стр. 3И, оф. 1
Тел.: (495) 660-97-14
E-Mail: kuprisa@ite-ng.ru
kzkt45.ru



УСТАНОВКА ЭЛЕКТРОГЕНЕРАТОРНАЯ. ТИП ИТЭ-П

Установка электрогенераторная с поршневым двигателем внутреннего сгорания с искровым зажиганием (ИТЭ-П) контейнерного исполнения представляет собой энергетическую установку в блочном исполнении и применяется для использования в качестве основного, резервного, пикового или аварийного источника электрической энергии трехфазного переменного тока номинальным напряжением 0,4 кВ и мощностью от 300 до 1000 кВт.

ООО «КУРГАНСКИЙ ЗАВОД КОМПЛЕКСНЫХ ТЕХНОЛОГИЙ»



640003, г. Курган,
ул. Тимофея Невежина,
стр. 3И, оф. 1
Тел.: (495) 660-97-14
E-Mail: kuprisa@ite-ng.ru
kzkt45.ru



УСТРОЙСТВО КОМПЛЕКТНОЕ НИЗКОВОЛЬТНОЕ. МОДЕЛЬ ВВОДНО-РАСПРЕДЕЛИТЕЛЬНОЕ УСТРОЙСТВО. СЕРИЯ ВРУ

Вводно-распределительное устройство (ВРУ) предназначено для приема, учета и распределения электроэнергии напряжением 380/220 В и частотой 50 Гц, а также для защиты линий от замыканий и перегрузок.

ООО «КУРГАНСКИЙ ЗАВОД КОМПЛЕКСНЫХ ТЕХНОЛОГИЙ»



640003, г. Курган,
ул. Тимофея Невежина,
стр. 3И, оф. 1
Тел.: (495) 660-97-14
E-Mail: kuprisa@ite-ng.ru
kzkt45.ru



**УСТРОЙСТВО КОМПЛЕКТНОЕ НИЗКОВОЛЬТНОЕ.
МОДЕЛЬ ШКАФ ПРОГРАММИРУЕМОГО ЛОГИЧЕСКОГО
КОНТРОЛЛЕРА. СЕРИЯ ШПЛК**

Шкаф программируемого логического контроллера (ШПЛК) предназначен для сбора, преобразования, первичной обработки, формирования управляющих сигналов на исполнительные механизмы и передачи информации на верхний уровень системы АСУ ТП.

ООО «КУРГАНСКИЙ ЗАВОД КОМПЛЕКСНЫХ ТЕХНОЛОГИЙ»



640003, г. Курган,
ул. Тимофея Невежина,
стр. 3И, оф. 1
Тел.: (495) 660-97-14
E-Mail: kuprisa@ite-ng.ru
kzkt45.ru



**ЭЛЕКТРОАГРЕГАТЫ И ЭЛЕКТРОСТАНЦИИ ДИЗЕЛЬНЫЕ
АВТОМАТИЗИРОВАННЫЕ КОНТЕЙНЕРНОГО ТИПА
ДИАФ. 561325. 005 ТУ. ТМ «ЭТРО»**

АО «Электроагрегат» выпускает широкую линейку дизельных электроагрегатов и электростанций мощностью от 4 кВт до 5000 кВт напряжением до 10,5 кВ на базе продукции как отечественных, так и ведущих зарубежных производителей двигателей. В настоящее время предприятие предлагает различные варианты исполнения: до третьей степени автоматизации, параллельная работа до 32 единиц, в утепленном контейнере или модульном здании, в кожухе или под капотом, на прицепе или на автомобильном шасси.

АО «ЭЛЕКТРОАГРЕГАТ»



630015, г. Новосибирск,
ул. Планетная, д. 30
Тел.: (383) 278-73-01
E-Mail: eag@eag.su
eag.su



ДРАЙВЕР МД2180П-Б

Драйвер IGBT- и MOSFET-транзисторов предназначен для гальванически развязанного управления двумя мощными транзисторами с полевым управлением с предельно допустимым напряжением до 1700 В, является аналогом драйвера Skyper 32 от «Semikron».

АО «ЭЛЕКТРУМ АВ»



302020, г. Орёл,
ш. Наугорское, д. 5
Тел.: (4862) 44-03-44, 44-03-48
E-Mail: mail@electrum-av.com
electrum-av.com



ДРАЙВЕР МД280П-Б

Драйвер IGBT- и MOSFET-транзисторов предназначен для гальванически развязанного управления двумя мощными транзисторами с полевым управлением с предельно допустимым напряжением до 1700 В, является аналогом драйвера Skyper 32 от «Semikron».

АО «ЭЛЕКТРУМ АВ»



302020, г. Орёл,
ш. Наугорское, д. 5
Тел.: (4862) 44-03-44, 44-03-48
E-Mail: mail@electrum-av.com
electrum-av.com





МОДУЛЬ М6-250-12

Модуль трехфазного диодного моста предназначен для выпрямления (преобразования) переменного напряжения в пульсирующее постоянное напряжение, является аналогом SKD210/12 от «Semikron».

АО «ЭЛЕКТРУМ АВ»



302020, г. Орёл,
ш. Наугорское, д. 5
Тел.: (4862) 44-03-44, 44-03-48
E-Mail: mail@electrum-av.com
electrum-av.com



БЛОК ПИТАНИЯ ШТЕПСЕЛЬНЫЙ РЕЗЕРВИРУЕМЫЙ БПШ-Р

Блок питания штепсельный БПШ-Р ТУ 32 ЦШ 162. 25-2011 (черт. 22383-00-00). БПШ-Р предназначен для питания линейных и других цепей постоянного тока в устройствах ЖАТ напряжением 16 В, 20 В и 60 В (основные) с током потребления до 100 мА. Светодиодная индикация блока позволяет визуально определять состояние каналов резервирования и исправность цепей диагностики БПШ-Р. Устройство диагностики БПШ-Р позволяет оперативно передавать информацию о состоянии блока в системы диспетчерского контроля.

ООО ЭЛЕКТРОТЕХНИЧЕСКИЙ ЗАВОД «ГЭКСаР»



410012, г. Саратов,
ул. Привокзальная, д. 1
Тел.: (8452) 50-70-31, 50-70-32
E-Mail: info@geksar.ru
geksar.ru





УСТРОЙСТВО КОМПЛЕКТНОЕ РАСПРЕДЕЛИТЕЛЬНОЕ (КРУ) «EVOLUTION»

«Evolution» – это новейшая линейка распределительных устройств с номинальным напряжением 6-20 кВ, моноблочного и модульного исполнения, предназначенная для приема и распределения электроэнергии. КРУ «Evolution» – российский продукт с уровнем локализации, близким к 100%. Отличительные свойства: компактность, модульность, удобство управления, низкая стоимость эксплуатации, безопасность и экологичность. В качестве изолирующей среды не используется элегаз (SF6).

ООО «АЙДИ-ИНЖИНИРИНГ»

620142, г. Екатеринбург,
ул. 8 Марта, д. 51, оф. 1502
Тел.: (343) 301-03-01,
(800) 234-20-05
E-Mail: info@ideng.ru
ideng.ru,
VK: id_engineering



ЭКРАН СВЕТОДИОДНЫЙ

Компания «Новые технологии» специализируется на производстве, поставке, монтаже и обслуживании светодиодного оборудования. Более 1400 экранов установлены по всей России. Светодиодный экран позволяет проводить онлайн-конференции с прямой трансляцией, выводить графическую информацию, притягивает взгляд и улучшает восприятие рекламной информации. Срок службы – 10 лет непрерывной работы. Эксплуатация в любых погодных условиях. Возможность управлять контентом из любой точки мира.

ООО «НОВЫЕ ТЕХНОЛОГИИ»

620027, г. Екатеринбург,
ул. Мамина-Сибиряка, д. 36, оф. 101
Тел.: (800) 5508358,
(343) 361-47-97
E-Mail: info@ledts.ru
ledts.ru,
VK: ledts





СВЕТИЛЬНИК СВЕТОДИОДНЫЙ ДЛЯ НАРУЖНОГО ОСВЕЩЕНИЯ. СЕРИЯ «GALAD КАССИОПЕЯ LED»

Светодиодный светильник «GALAD Кассиопея LED» предназначен для уличного освещения. Корпус светильника изготовлен из алюминиевого литья и защищен порошковым покрытием. Конструкция корпуса обеспечивает эффективный отвод тепла от светодиодной платы и поддерживает оптимальный режим работы светодиодов. Светильник имеет высокую степень защиты IP65, большой срок службы, обладает антивандальными свойствами, экологически безопасен.

ООО ЛИХОСЛАВЛЬСКИЙ ЗАВОД «СВЕТОТЕХНИКА»



171210, Тверская область,
г. Лихославль,
ул. Первомайская, д. 51
Тел.: (495) 933-20-71,
(48261) 3-59-04
E-Mail: lzs@lzsvet.ru
bl-g.ru, VK: msk_bl_group



**ВЫКЛЮЧАТЕЛИ АВТОМАТИЧЕСКИЕ «YON MAX»
МОДУЛЬНЫЕ БЫТОВОГО И АНАЛОГИЧНОГО
НАЗНАЧЕНИЯ. ТИП MB63**

Выключатели автоматические модульные серии «YON max» типа MB открытого исполнения с зависимым ручным приводом рассчитаны для эксплуатации в электроустановках бытового назначения. Выключатели предназначены для применения в электрических цепях напряжением до 415 В переменного тока частоты 50 или 60 Гц, их защиты при перегрузках и коротких замыканиях, проведения тока в нормальном режиме и оперативных включений и отключений указанных цепей с номинальной наибольшей отключающей способностью 6000 А.

АО «ДИЭЛЕКТРИЧЕСКИЕ КАБЕЛЬНЫЕ СИСТЕМЫ»



170025, г. Тверь,
ул. Бочкина, д. 15
Тел.: (4822) 33-25-81,
33-28-82
E-Mail: info@dkc.ru
dkc.ru,
VK: zavoddkc





**СВЕТИЛЬНИК СВЕТОДИОДНЫЙ
SLED-STREET-11-150-ШБ-6-5000K**

Светильник SLED-Street-11-150-ШБ-6-5000K сочетает в себе высокую эффективность, оригинальный дизайн и малый вес. Особенностью серии SLED-Street-11 является малый вес светильника – за счет оптимальной конфигурации корпуса, меньших габаритов, а также изготовления корпуса из особого сплава алюминия с добавлением кремния – силумина. Предназначен для освещения автомобильных дорог, магистралей, открытых пространств, пешеходных зон, промышленных объектов и зданий.

**АО «НАУЧНО-ИССЛЕДОВАТЕЛЬСКИЙ ИНСТИТУТ
ПОЛУПРОВОДНИКОВЫХ ПРИБОРОВ»**



634034, г. Томск,
ул. Красноармейская, д. 99А
Тел.: (3822) 28-82-88, 55-50-89
E-Mail: niipp@niipp.ru
niipp.ru



**ИЗОЛЯТОРЫ ЛИНЕЙНЫЕ: SML 70/10-3ГП,
SML 70/10-3ГС, SML 70/10-3ПС, SML 70/10-3СС**

Изоляторы линейные подвесные стержневые полимерные с защитной оболочкой из кремнийорганической резины типа SML 70/10 используются в качестве электроизолирующего элемента в узлах крепления неизолированных и защищенных проводов ВЛ 6–10 кВ. В обозначении изолятора последовательно указаны: тип, разрушающая нагрузка, класс напряжения, модификация, степень загрязнения и сочетание типов верхнего и нижнего оконцевателей.

ООО «ДАЗ»

433513, Ульяновская область,
г. Димитровград,
просп. Автостроителей, д. 78/10
пом. 65-80/Н-П
Тел.: (84235) 9-06-66
E-Mail: info@armatech.group
armatech.group





**ИЗОЛЯТОРЫ ЛИНЕЙНЫЕ: SML 70/20-4ГП,
SML 70/20-4ГС, SML 70/20-4ПС**

Изоляторы линейные подвесные стержневые полимерные с защитной оболочкой из кремнийорганической резины типа SML 70/20 используются в качестве электроизолирующего элемента в узлах крепления неизолированных и защищенных проводов ВЛ 6-20 кВ. В обозначении изолятора последовательно указаны: тип, разрушающая нагрузка, класс напряжения, модификация, степень загрязнения и сочетание типов верхнего и нижнего оконцевателей.

ООО «ДАЗ»

433513, Ульяновская область,
г. Димитровград,
просп. Автостроителей, д. 78/10
пом. 65-80/Н-П
Тел.: (84235) 9-06-66
E-Mail: info@armatech.group
armatech.group

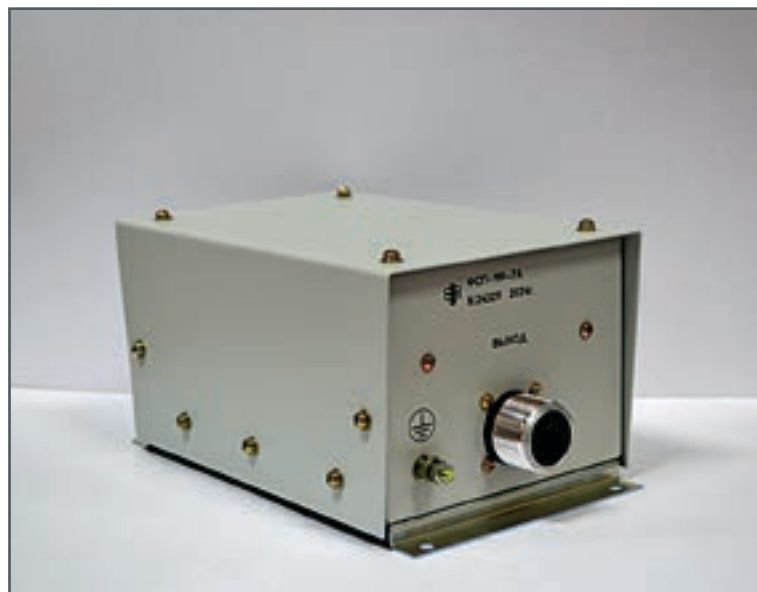

**ФИЛЬТР СЕТЕВОЙ
ПОМЕХОПОДАВЛЯЮЩИЙ ФСП-1Ф-10А**

Изделие предназначено для защиты информации в радиоэлектронных устройствах и средствах вычислительной техники по цепям первичного электропитания постоянного и переменного тока путем подавления импульсных и высокочастотных сетевых помех.

АО «ПРИБОРОСТРОИТЕЛЬ»



188800, Ленинградская область,
г. Выборг,
ул. Данилова, д. 15, корп. 11
Тел.: (81378) 2-54-06
E-Mail: oss.pribor@yandex.ru
priborvbg.ru



ПРОВОД НЕИЗОЛИРОВАННЫЙ КОМПАКТИРОВАННЫЙ ИЗ АЛЮМИНИЯ С СЕРДЕЧНИКОМ ИЗ СТАЛЬНОЙ ПРОВОЛОКИ, ПЛАКИРОВАННОЙ АЛЮМИНИЕМ. МАРКА АСПК

Провода АСПК имеют преимущества по сравнению с традиционными проводами типа АС: меньший коэффициент аэродинамического сопротивления, повышенная коррозионная стойкость и стойкость к гололедно-ветровым воздействиям. Провода АСПК обладают повышенной устойчивостью к коррозии благодаря наличию алюминиевой оболочки на стальной проволоке сердечника. Это обеспечивает более надежную защиту при нахождении проводов в агрессивных средах.

ООО «ЭМ-КАБЕЛЬ»



430006, Республика Мордовия,
г. Саранск, ул. 2-я Промышленная,
д. 10, корп. А
Тел.: (342) 38-02-01, 38-02-06
E-Mail: mail@emcable.ru
emcable.ru,
VK: emcable



УДЛИНИТЕЛИ КАБЕЛЬНЫЕ ДЛЯ УСТАНОВОК ПОГРУЖНЫХ ЭЛЕКТРОНАСОСОВ

Кабельный удлинитель предназначен для подвода электрической энергии к электродвигателям установок добычи нефти, водоподъема и перекачки жидкостей из шурфов резервуаров и водоемов. Номинальное рабочее напряжение переменного тока от 3,3 кВ до 4,2 кВ, частота до 70 Гц.

ООО «ТАТНЕФТЬ-КАБЕЛЬ»



423930, Республика Татарстан,
г. Бавлы, ул. Промышленная, д. 28
Тел.: (85569) 4-20-51, 4-20-67
E-Mail: tnk@sistemaservis.ru



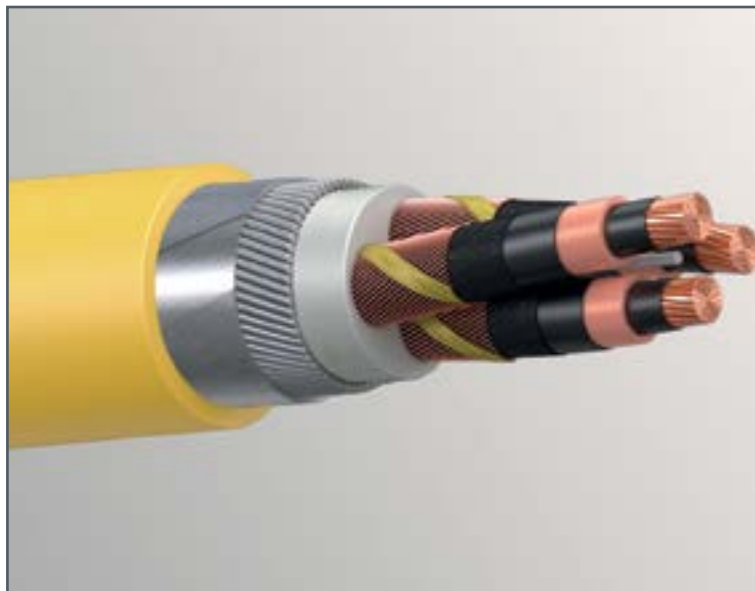

КАБЕЛИ СИЛОВЫЕ БРОНИРОВАННЫЕ ШАХТНЫЕ С ИЗОЛЯЦИЕЙ ИЗ ЭТИЛЕНПРОПИЛЕНОВОЙ РЕЗИНЫ

Кабели предназначены для прокладки по горизонтальным, наклонным и вертикальным выработкам в тоннелях, шахтах, в земле, по кабельным сооружениям и т. д. в электрических сетях на номинальное переменное напряжение 660, 1140, 6000, 10000 В частотой 50 Гц и до 380 В на вспомогательных жилах. Конструктивные особенности кабелей позволяют эксплуатировать их в тяжелых условиях, а также обеспечивают отключение системы электроснабжения при повреждении кабеля, предупреждая возможный взрыв рудничного газа.

ООО «КАМСКИЙ КАБЕЛЬ»

614030, Пермский край,
г. Пермь, ул. Гайвинская, д. 105
Тел.: (342) 274-74-73
E-Mail: kamkabel@kamkabel.ru
kamkabel.ru,
VK: kamkabel



ЖГУТЫ ПРОВОДОВ ДЛЯ АВТОТРАКТОРНОГО ЭЛЕКТРООБОРУДОВАНИЯ

На предприятии производятся жгуты проводов (ГОСТ 23544-84) для всех систем электрооборудования легкового и коммерческого транспорта, автобусов и спецтехники, соответствующие стандартам современной автомобильной промышленности и отвечающие всем требованиям заказчика. Качество выпускаемой продукции гарантируется высокой квалификацией персонала, использованием современного оборудования и комплектующих изделий ведущих производителей, постоянным контролем качества и оптимизацией производства.

ООО «АРЗАМАСКОЕ ПРОИЗВОДСТВЕННОЕ ОБЪЕДИНЕНИЕ «АВТОПРОВОД»

607220, Нижегородская область,
г. Арзамас, ул. 50 лет ВЛКСМ, д. 14
Тел.: (83147) 2-07-17, 7-88-08
E-Mail: mail@avtoprovod.ru
avtoprovod.ru





КАБЕЛИ СИЛОВЫЕ «PROKABEL» С ПЛАСТМАССОВОЙ ИЗОЛЯЦИЕЙ

Кабели силовые с медной токопроводящей жилой предназначены для передачи и распределения электрической энергии в электротехнических стационарных установках на номинальное переменное напряжение 0,66, 1 и 3 кВ частотой 50 Гц. Кабели «Prokabel» - это импортозамещающая кабельная продукция, для производства которой используются высокотехнологичные и экологически безопасные материалы.

ООО «КАБЕЛЬНЫЙ ЗАВОД КАБЭКС»

623281, Свердловская область,
г. Ревда,
ул. Привокзальная, д. 2, стр. А, оф. 4
Тел.: (343) 243-55-35
E-Mail: market@kabexgroup.ru
kabexgroup.ru,
VK: @kabexgroup

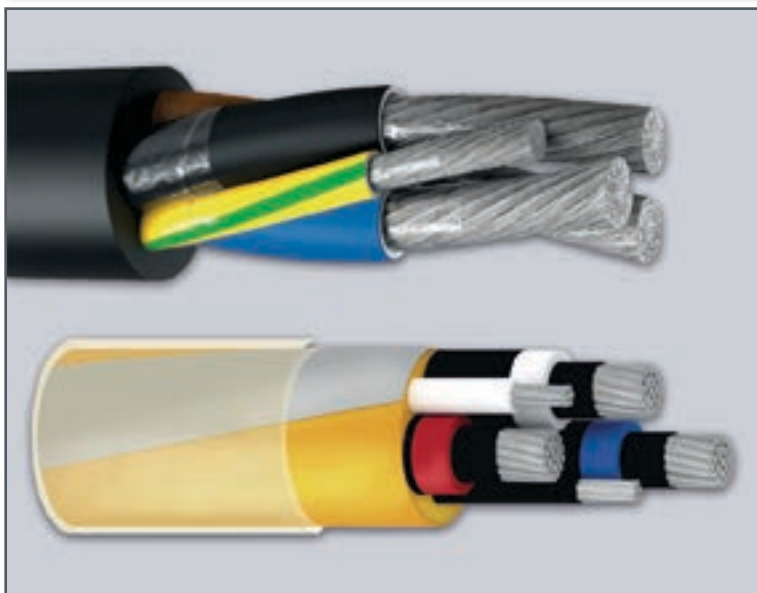

КАБЕЛИ СИЛОВЫЕ ГИБКИЕ ТЕПЛОСТОЙКИЕ 6 кВ и 10 кВ С ТОКОПРОВОДЯЩИМИ ЖИЛАМИ ИЗ АЛЮМИНИЕВОГО СПЛАВА

Кабели предназначены для нестационарной прокладки в наземных и подземных условиях, а также внутри помещений и присоединения передвижных машин, механизмов и оборудования к электрическим сетям и к передвижным источникам электрической энергии, включая силовые и вспомогательные цепи. Преимущества продукции: высокая технологичность, высокие эксплуатационные характеристики, повышенная надежность и долговечность, широкая область применения, рекомендована к применению на объектах ПАО «Россети».

ООО «БОГОСЛОВСКИЙ КАБЕЛЬНЫЙ ЗАВОД»

624448, Свердловская область,
г. Краснотурьинск,
ул. Фрунзе, д. 92, корп. Г
Тел.: (800) 250-88-58,
(34384) 4-86-99
E-Mail: info@bgkz.ru
bgkz.ru, VK: bgkzavod



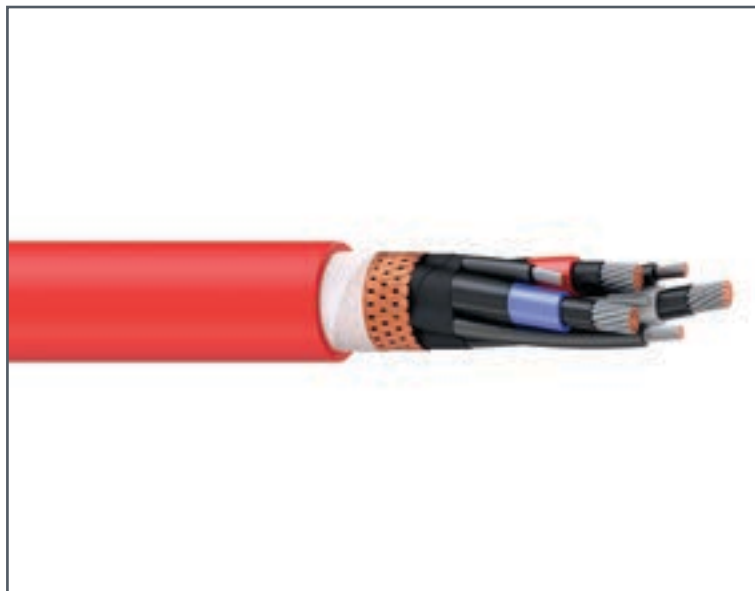

КАБЕЛИ ГИБКИЕ ТОФЛЕКС ММС СИЛОВЫЕ ШАХТНЫЕ

Кабели предназначены для стационарного и ограниченно подвижного использования, подключения электродвигателей, в том числе управляемых преобразователями частоты, и другого вспомогательного электрооборудования к горнорудным и шахтным электрическим сетям на номинальное переменное напряжение до 1200, 3300 и 6000 В номинальной частотой до 400 Гц.

ООО «ТОМСКИЙ КАБЕЛЬНЫЙ ЗАВОД»

634059, г. Томск,
ул. Смирнова, д. 3
Тел.: (3822) 49-89-89, 49-80-09
E-Mail: marketing@tomskcable.ru
tomskcable.ru,
VK: [tomskcable](https://vk.com/tomskcable)

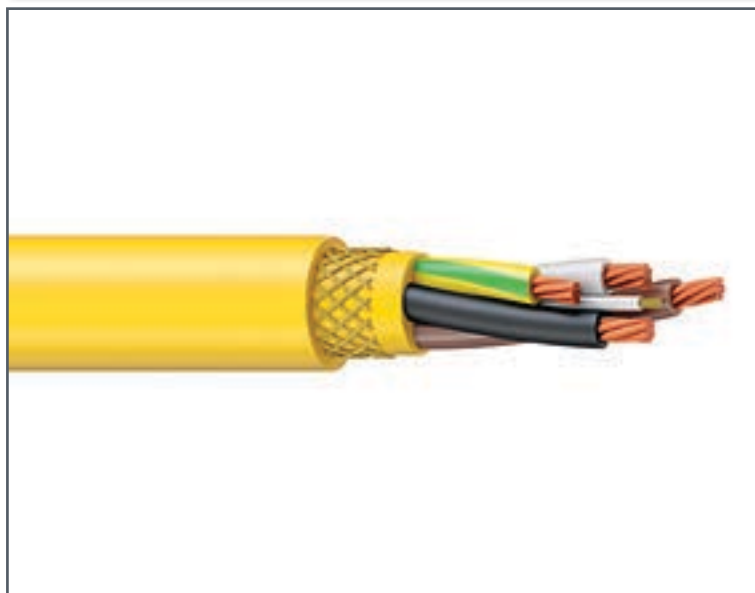

КАБЕЛИ ГИБКИЕ ТОФЛЕКС КГРП2У ДЛЯ РОТОРНЫХ КОМПЛЕКСОВ И ЭКСКАВАТОРОВ

Кабели предназначены для нестационарной прокладки и эксплуатации в условиях изгиба при постоянно действующем растягивающем усилии. Силовые кабели предназначены для присоединения электроприводных передвижных машин и механизмов к электрическим сетям на номинальное напряжение 1 кВ переменного тока частотой до 400 Гц или постоянное напряжение 1,5 кВ. Кабели предназначены для прокладки в шахтах, рудниках и других объектах.

ООО «ТОМСКИЙ КАБЕЛЬНЫЙ ЗАВОД»

634059, г. Томск,
ул. Смирнова, д. 3
Тел.: (3822) 49-89-89, 49-80-09
E-Mail: marketing@tomskcable.ru
tomskcable.ru,
VK: [tomskcable](https://vk.com/tomskcable)





СИСТЕМА МНОГОФУНКЦИОНАЛЬНАЯ «SBGPS» СВЯЗИ, НАБЛЮДЕНИЯ, ОПОВЕЩЕНИЯ И ПОИСКА ЛЮДЕЙ, ЗАСТИГНУТЫХ АВАРИЕЙ

«SBGPS» – российский программно-аппаратный комплекс, который позволяет непрерывно наблюдать местоположение шахтера под землей, передает команды и сигналы голосовыми фразами, оповещает об опасности и получает подтверждение, что сигнал принят и осознан, измеряет газовую обстановку и передает информацию на пульт диспетчера, контролирует местоположение и состояние подземного транспорта и обеспечивает контроль другими технологическими процессами в взрывоопасных условиях подземных выработок шахт.

ООО НАУЧНО-ПРОИЗВОДСТВЕННАЯ ФИРМА «ГРАНЧ»

630015, г. Новосибирск,
ул. Королева, д. 40, корп. 1, оф. 304
Тел.: (383) 212-03-16, 233-35-12
E-Mail: info@granch.ru
granch.ru



СИСТЕМА РАДИОРЕЛЕЙНОЙ СВЯЗИ МИК-РЛ P500

АО «НПФ «Микран» – ведущий производитель радиоэлектроники России, успешно конкурирующий с зарубежными компаниями. Система радиорелейной связи МИК-РЛ P500 является универсальным решением для построения высокоскоростных многоствольных многопролетных радиорелейных линий связи различной протяженности.

АО «НАУЧНО-ПРОИЗВОДСТВЕННАЯ ФИРМА «МИКРАН»

634041, г. Томск,
просп. Кирова, д. 51д
Тел.: (3822) 90-00-29
E-Mail: mic@micran.ru
micran.ru,
VK: micrannpf





ЖГУТ-ТУРНИКЕТ «ЖУК-1» КРОВООСТАНАВЛИВАЮЩИЙ ОДНОРАЗОВЫЙ

Жгут-турникет кровоостанавливающий одноразовый предназначен для временной остановки кровотечения, вызванного повреждением сосудов конечностей. Среди потребителей продукции – службы скорой медицинской помощи, медицины катастроф, военной и экстремальной медицины. Имеется регистрационное удостоверение на медицинское изделие.

АО «УЛАН-УДЭНСКОЕ ПРИБОРОСТРОИТЕЛЬНОЕ ПРОИЗВОДСТВЕННОЕ ОБЪЕДИНЕНИЕ»



670034, Республика Бурятия,
г. Улан-Удэ,
ул. Хоца Намсараева, д. 7
Тел.: (3012) 44-83-05
E-Mail: Mail@uuppo.ru
Uuppo.ru



КОМПЛЕКС ИЗДЕЛИЙ ДЛЯ ПРОВЕДЕНИЯ ВЕРТИКАЛЬНОГО ПОДВОДНОГО ВЫТЯЖЕНИЯ ОТДЕЛОВ ПОЗВОНОЧНИКА КИВ ПВП – «ТММ»

Комплекс изделий КИВ ПВП – «ТММ» по ТУ 9444-002-44971762-2006 предназначен для лечения неврологических проявлений остеохондроза позвоночника. Преимуществами данного изделия является плавное и комфортное погружение пациента в бассейн и подъем из него на траекционной платформе, которая фиксируется в бассейне под любым углом; специально разработанные пояса и корсеты для безопасной фиксации; удобное и безопасное перемещение пациента на каталку после процедуры.

ООО «ТММ»



659322, Алтайский край,
г. Бийск,
ул. Социалистическая, д. 1
Тел.: (3854) 30-55-96
E-Mail: tmm-bsk@mail.ru
mir-tmm.ru



ИНФОРМАЦИОННАЯ СИСТЕМА ОБЕСПЕЧЕНИЯ БЕЗОПАСНОСТИ ПЕРЕЛИВАНИЯ КОМПОНЕНТОВ ДОНОРСКОЙ КРОВИ В КЛИНИЧЕСКОЙ ТРАНСФУЗИОЛОГИИ

Информационно-аналитическая система создана для поддержки всех бизнес-процессов системы трансфузиологической помощи медицинской организации, исключения вероятности ошибок при гемотрансфузиях и оптимизации процессов заказа и контроля своевременного и эффективного использования гемокомпонентов.

ГБУЗ «КРАЕВАЯ КЛИНИЧЕСКАЯ БОЛЬНИЦА № 2»

690105, Приморский край,
г. Приморский край,
ул. Русская, д. 55, корп. 1, стр. 1
Тел.: (423) 232-55-77
E-Mail: office@kkb2.ru
kkb2.ru,
VK: kkb2prim



НОСИЛКИ-ВОЛОКУШИ ЭВАКУАЦИОННЫЕ «АРКТИЧЕСКИЙ МОСКИТ»

Российский бренд, создавший уникальную конструкцию тактического эвакуационно-спасательного полотна. Носилки-волокуши «Арктический москит» обеспечивают высокую эффективность и легкость использования, позволяя осуществить быструю эвакуацию раненого всего одним человеком. Мы гордимся, что каждая деталь изготовлена из высококачественных российских компонентов, гарантируя надежность в самых тяжелых условиях боя. «Арктический москит» – ваш союзник в спасении!

ИП МЕДВЕДЕВ И. А.

400131, Волгоградская область,
г. Краснослободск,
ул. Тургенева, д. 19
Тел.: 905394-70-94
E-Mail: ivanmed.ip@yandex.ru





АКТИВАТОР СВЕТОДИОДНЫЙ «LEDAКТИВ»

Более 20 лет компания «Медторг+» производит уникальные светодиодные лечебно-диагностические лампы, изготовленные по собственным разработкам. Наши лампы обладают превосходными техническими характеристиками, высокой функциональностью и надежностью. Они нашли широкое применение в стоматологии и ветеринарии. Специалисты высоко оценили все достоинства производимых нами аппаратов!

ООО «МЕДТОРГ+»



394042, г. Воронеж,
ул. Минская, д. 2, корп. А
Тел.: (473) 239-60-21, 239-60-03
E-Mail: sale@medtorgplus.ru
medtorgplus.ru,
VK: medtorg.plus



КРИОПРЕЦИПИТАТ

Криопреципитат (КПП) – высокоэффективный компонент. Используется для остановки кровотечений в акушерско-гинекологической практике как эффективный источник факторов свертывания, а также для больных гемофилией как источник фактора VIII, фактора Виллебранда. Согласно отзывам медицинских организаций, применение КПП повысило эффективность лечения острой кровопотери, ускорило выведение больного из шока и, как следствие, способствовало повышению выживаемости самых тяжелых пациентов.

ГБУЗ «ИРКУТСКАЯ ОБЛАСТНАЯ СТАНЦИЯ ПЕРЕЛИВАНИЯ КРОВИ»



664046, г. Иркутск,
ул. Байкальская, д. 122
Тел.: (3952) 22-45-80
E-Mail: iospk@mail.ru
Donor38.ru,
VK: VK.com/donor38



ВЗВЕСЬ ЭРИТРОЦИТНАЯ С УДАЛЕННЫМ ЛЕЙКОТРОМБОЦИТНЫМ СЛОЕМ

Эритроцитная взвесь с удаленным лейкотромбоцитным слоем (эрвзвесь без ЛТС) – эритроциты, полученные из одной дозы цельной крови после удаления значительной части плазмы и лейкотромбоцитного слоя, к которым добавлен питательный (консервирующий) раствор. Применяется как жизненно важный компонент при острых массивных кровопотерях, в том числе в акушерской практике. Обладает следующими преимуществами: высокая сохранность эритроцитов и хорошие реологические свойства. Срок хранения до 42 суток.

ГБУЗ «ИРКУТСКАЯ ОБЛАСТНАЯ СТАНЦИЯ ПЕРЕЛИВАНИЯ КРОВИ»



664046, г. Иркутск,
ул. Байкальская, д. 122
Тел.: (3952) 22-45-80
E-Mail: iospk@mail.ru
Donor38.ru,
VK: VK.com/donor38



ТОНОМЕТР ВНУТРИГЛАЗНОГО ДАВЛЕНИЯ ТГДЦ-01

Тонومتر ТГДц-01 предназначен для измерения истинного внутриглазного давления (ВГД) у взрослых и детей через веко без контакта с роговицей глаза и без применения анестетиков. Преимущества: высокая точность, быстрота и безопасность измерения, возможность использования врачом на выезде, проведение суточного мониторинга ВГД при подборе лекарственных препаратов, измерение ВГД в сложных клинических случаях.

АО «ГРПЗ»



390000, г. Рязань,
ул. Семинарская, д. 32
Тел.: (4912) 29-85-20, 29-84-53
E-Mail: market@grpz.ru
shop.grpz.ru





**КОМПЛЕКС АППАРАТНО-ПРОГРАММНЫЙ КАП-МТ/8-
«МУЛЬТИМАГ» ВОСЬМИКАНАЛЬНЫЙ ПОСТОЯННЫХ,
ПЕРЕМЕННЫХ, ИМПУЛЬСНЫХ И БЕГУЩИХ
МАГНИТОТЕРАПЕВТИЧЕСКИХ ПОЛЕЙ**

Комплекс предназначен для дозированного воздействия слабыми частотно-модулированными магнитными полями на организм человека в целом и на отдельные его части. Применяется для лечения больных с острыми и хроническими заболеваниями сердечно-сосудистой, бронхолегочной, нервной, опорно-двигательной систем, внутренних органов, нарушения иммунитета, при травматических повреждениях и их осложнениях.

АО «ГРПЗ» – ФИЛИАЛ «КАСИМОВСКИЙ ПРИБОРНЫЙ ЗАВОД»

319300, Рязанская область,
г. Касимов,
ул. Индустриальная, д. 3
Тел.: (49131) 2-70-26
E-Mail: market@kaspz.ru
kaspz.ru,
VK: kaspz



ОДЕЖДА РЕНТГЕНОЗАЩИТНАЯ ЛИНЕЙКИ «ПРЕМИУМ»

Группа компаний «Промет-Урал» изготавливает индивидуальные средства защиты пациентов и медицинского персонала от рентгеновского излучения с 2014 года. Рентгенозащитная одежда линейки «Премиум» является аналогом изделий ведущих зарубежных изготовителей и обеспечивает безопасные условия для пациентов и врачей при осуществлении процедур с использованием ионизирующего излучения. В числе клиентов компании около 5000 организация из РФ и стран ЕАЭС.

ООО «ПКФ «ПРОМЕТ-УРАЛ»

623702, Свердловская область,
г. Берёзовский, ул. Мира, д. 1А
Тел.: (343) 300-90-13
E-Mail: ekb@promet-ural.ru
рентгенозащита.рф,
VK: rentgenozashita





СТАНЦИИ ЗАРЯДНЫЕ ДЛЯ ЭЛЕКТРОМОБИЛЕЙ

ООО «НЭК» выпускает медленные зарядные станции для заряда переменным током и быстрые зарядные станции для заряда постоянным током с зарядными коннекторами CCS, CHAdeMO, Type 2, GB/T. Конкурентные преимущества зарядных станций ООО «НЭК»: возможность заряжать несколько электромобилей одновременно с одной станции, настройка нескольких вариантов управления зарядной станцией (без авторизации, с помощью мобильного приложения), контроллеры и система управления собственной разработки.

ООО «НЕФТЯНАЯ ЭЛЕКТРОННАЯ КОМПАНИЯ»



430006, Республика Мордовия,
г. Саранск,
ул. Промышленная 1-я, д. 39А, оф. 1
Тел.: (8342) 27-22-12
E-Mail: nek@nekprom.ru
nekprom.ru,
VK: id860505586



ВЕРСТАК «МЕХАНИК»

Верстаки серии «Mechanic» – это сборно-разборные модульные рабочие места, относятся к средней серии верстаков с нагрузкой от 1000 до 2000 кг, предназначены для выполнения тяжелых сборочных, слесарных и других работ. Толщина столешницы – 40 мм, ширина варьируется от 700 до 2000 мм. Рамная конструкция обеспечивает высокую несущую способность, прочность, минимизирует вибрации. Верстаки доступны в разных модификациях: с 1,2,3 или 4 модулями, а также без них, предусмотрена регулировка по высоте.

ООО «ЗАВОД ПРОММЕТИЗДЕЛИЙ»

431261, Республика Мордовия,
г. Краснослободск,
пер. Кировский, д. 16
Тел.: (965) 325-65-58
E-Mail: o.smolina@werstakoff.ru
werstakoff.ru



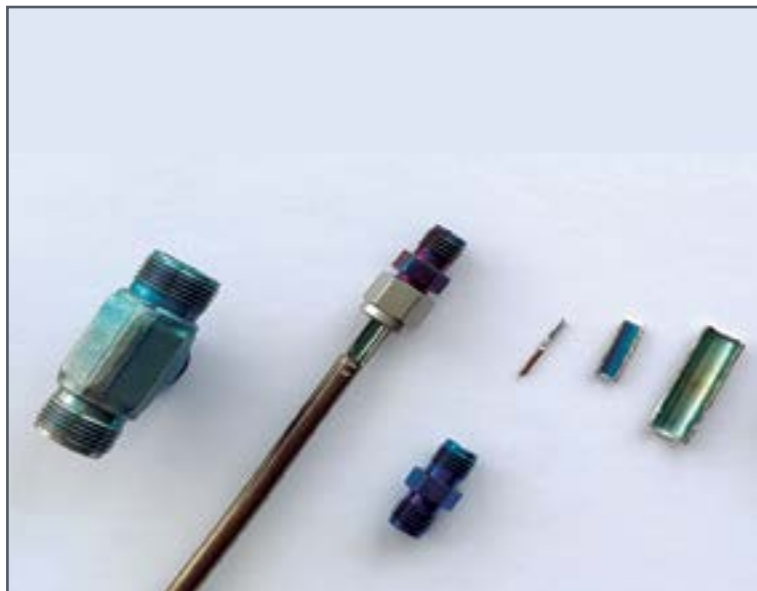

СУЛЬФИНЕРТНЫЙ НАНОСЛОЙ «INCOMSTEEL®»

Сульфидный нанослой «Incomsteel®», наносимый запатентованным методом LPCVD (химическое осаждение пара при пониженном давлении), решает проблемы, связанные с наличием серосодержащих и других агрессивных примесей в газах, для производителей газовых и лабораторных хроматографов, анализаторов серы, анализаторов точкой росы, производителей арматуры. Технология применима на деталях с полостями от 0,5 мм (колонки хроматографов) до 250 мм (арматура), для пробоотборных газовых баллонов объемом до 4000 см³.

АО «НАУЧНО-ИНЖЕНЕРНЫЙ ЦЕНТР «ИНКОМСИСТЕМ»

420095, Республика Татарстан,
г. Казань,
ул. Восстания, д. 104И
Тел.: (843) 212-50-10
E-Mail: mail@incomsystem.ru
incomsystem.ru



ПРОИЗВОДСТВО ГАЗОАНАЛИЗАТОРОВ (КРУПНОУЗЛОВАЯ СБОРКА)

Для импортозамещения оборудования отечественными средствами измерений загазованности среды и поддержания постоянной работоспособности систем стационарного контроля загазованности и портативных газоанализаторов на опасных производственных объектах.

ООО «ПРОЦЕССИНГОВЫЙ ЦЕНТР», ЦЕНТР АСУТП

423457, Республика Татарстан,
г. Альметьевск, ул. Мира, д. 6
Тел.: (8553) 30-62-77,
(917) 912-90-09
E-Mail: Ostrovsky@tatneft.ru





СМЕСЬ АСФАЛЬТОБЕТОННАЯ МОДИФИЦИРОВАННАЯ НА ОСНОВЕ УНИВЕРСАЛЬНОЙ ДОБАВКИ «БИПЛАСТ»

Рационально спроектированный состав асфальтобетонных смесей с применением современного лабораторного оборудования и исследований, удовлетворяющий самым высоким требованиям к эксплуатационным характеристикам в зависимости от транспортной нагрузки, климатических и структурных условий на конкретном участке укладки покрытия.

ООО «ТАТНЕФТЕДОР»



423450, Республика Татарстан,
г. Альметьевск, ул. Полевая, д. 1А
Тел.: (8553) 31-20-10
E-Mail: tatneftedor@tagras.ru
tnd.tagras.ru,
VK: tatneftedor



ЗВЕНО ВОДОПРОПУСКНОЙ ПРЯМОУГОЛЬНОЙ ТРУБЫ ЗП300. 1. 100

Сборные элементы, которые предназначены для обустройства водопропускных каналов под железнодорожными насыпями и полотном автомобильных дорог. Трубы препятствуют разрушению, расползанию и размыву насыпей, сохраняя целостность автодорожного полотна и железнодорожной колеи, что благотворно влияет на эксплуатационный срок коммуникаций. По краям труб у входного и выходного отверстия находятся оголовочные звенья, имеющие кордонные выступы, которые препятствуют обвалу грунта.

ООО «МОСТОВИК»



422900, Республика Татарстан,
п.г.т. Алексеевское,
ул. Чистопольская, д. 3
Тел.: (84341) 237-22-22, 261-50
E-Mail: info@mst16.ru
mostovikrt.ru,
VK: @mostovikrt





ПОДОГРЕВАТЕЛИ ПЕРВОГО И ВТОРОГО ЭТАПА ИНАКТИВАЦИИ УСТАНОВКИ ПО ПРОИЗВОДСТВУ МИКРОБНОГО БЕЛКА

Подогреватели представляют собой теплообменные аппараты типа «труба в трубе», входящие в установку по производству микробного белка Миннибаевского газоперерабатывающего завода Управления «Татнефтегазопереработка». Особенности конструкции: блок из 12 корпусов (3 ряда по горизонтали и 4 по вертикали), все рабочие элементы конструкции выполнены из нержавеющей стали, все поверхности элементов, контактирующие с бактериальной средой, имеют полированное исполнение (шероховатость 0,65–0,8 мкм).

ООО «БМЗ»



423235, Республика Татарстан,
г. Бугульма, ул. Владимира Ленина,
д. 146, оф. 217
E-Mail: bmz.tatneft.ru
vk.com/bugmehzavod,
VK: bmz@tatneft.ru



ИЗМЕРИТЕЛЬ ТОЛЩИНЫ НЕФЕРРОМАГНИТНЫХ МАТЕРИАЛОВ ИТ-1-01

Прибор предназначен для оценки толщины стенок стеклянных и полимерных бутылок и банок, а также измерения толщины немагнитных материалов. Работа измерителя основана на измерении величины магнитного потока, проходящего через контролируемый участок измеряемого образца, который фиксируется с помощью датчика Холла. Обладает следующими преимуществами: автоматизированный режим измерения, точность измерения, не имеет аналогов в РФ и СНГ, соответствует требованиям СЕ. Прибор производится с 2001 года.

ООО «ЗАВОД МИКРОЭЛЕКТРОННЫХ ТЕХНОЛОГИЙ»

426008, Удмуртская Республика,
г. Ижевск,
ул. Максима Горького, д. 90
Тел.: (34 12) 60-13-90
E-Mail: office@axion.ru
zmf-axion.ru



КОМПЛЕКТ МОНТАЖНЫЙ ДЛЯ УСТАНОВКИ КОНДИЦИОНЕРА

Монтажный комплект – необходимый комплект аксессуаров для кондиционеров, при помощи которого можно самостоятельно выполнить монтаж и установку. В набор вошло все необходимое для установки кондиционера: медные трубы с гайками, дренажный шланг, теплоизоляция, кабель. Мы производим монтажные комплекты на производственных станках, что позволяет создавать качественный товар. Все комплектующие монтажных комплектов соответствуют установленным стандартам качества и безопасности.

ИП ОСИПОВ А. В.

353040, Краснодарский край,
с. Белая Глина,
ул. Кооперативная, д. 68
Тел.: (918) 999-35-16
E-Mail: split2006@mail.ru



АГРЕГАТ ГАЗОТУРБИННЫЙ ЭНЕРГЕТИЧЕСКИЙ ЭГЭС-16ПА

Газотурбинный энергетический агрегат ЭГЭС-16ПА предназначен для производства и обеспечения электрической и тепловой энергией промышленных и бытовых потребителей. Работает на природном и попутном нефтяном газе, жидком топливе. Может использоваться в качестве основного или резервного источника питания: может работать автономно, параллельно с другими источниками электроэнергии или параллельно с энергосистемой. Возможна утилизация тепла выхлопных газов в водогрейном или паровом котле-утилизаторе.

АО «ОДК-АВИАДВИГАТЕЛЬ»

614010, Пермский край,
г. Пермь,
просп. Комсомольский, д. 93, корп.
61
Тел.: (342) 240-91-59
E-Mail: office@avid.ru perm-motors.ru



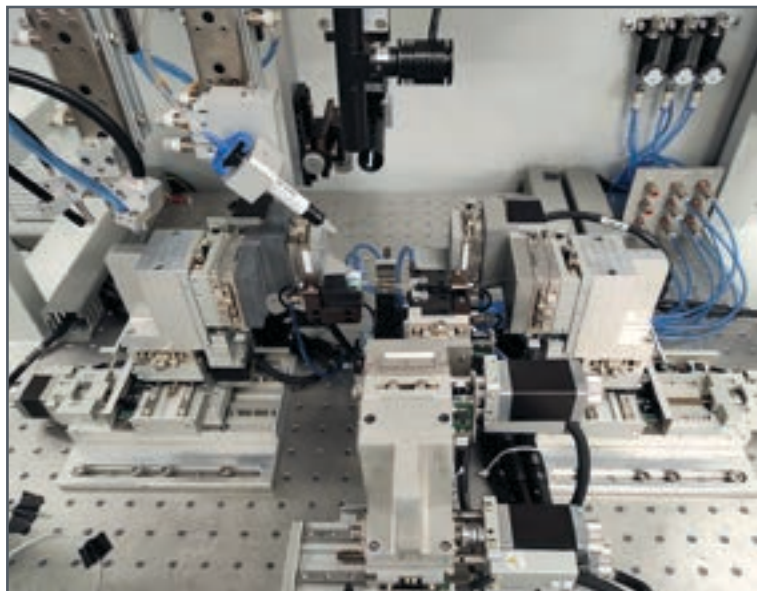

КОМПЛЕКС АППАРАТНО-ПРОГРАММНЫЙ ДЛЯ ОПТИЧЕСКОЙ СТЫКОВКИ КОМПОНЕНТОВ ИНТЕГРАЛЬНОЙ ФОТониКИ

Комплекс предназначен для выполнения оптической стыковки при сборке волоконных, фотонных и оптоэлектронных изделий. Юстировка компонентов осуществляется по оптическим и электрическим сигналам. Автоматическое нанесение полимера производится в точки с заданными координатами. Весь сборочный процесс автоматизирован.

ПАО «ПЕРМСКАЯ НАУЧНО-ПРОИЗВОДСТВЕННАЯ ПРИБОРОСТРОИТЕЛЬНАЯ КОМПАНИЯ»



614007, Пермский край,
г. Пермь, ул. 25 Октября, д. 106
Тел.: (342) 240-05-12, 280-97-19
E-Mail: info@pnppk.ru
pnppk.ru,
VK: pnppk



ДАТЧИКИ-ГАЗОАНАЛИЗАТОРЫ ERIS SIMPLE СТАЦИОНАРНЫЕ

Датчики-газоанализаторы стационарные ERIS Simple предназначены для измерения массовой концентрации и (или) объемной доли содержания взрывоопасных газов и паров (в том числе паров нефтепродуктов), кислорода, диоксида углерода, токсичных газов в воздухе рабочей зоны промышленных помещений и открытых пространств промышленных объектов, в трубопроводах и воздуховодах, технологических газовых средах.

ООО «ЭРИС»



617762, Пермский край,
г. Чайковский,
ул. Промышленная, д. 8/25
Тел.: (34241) 6-55-11
E-Mail: info@eriskip.ru
eriskip.ru,
VK: eriskip





**СЕРДЕЧНИКИ КОЛЬЦЕВЫЕ ИЗ ФЕРРИТА.
МАРКА M2000NM1-17, M2000NM-21, M1500NM3-23,
M1000NM3-13, M1000NM-9**

Сердечники кольцевые из магнитомягких низкочастотных марганец-цинковых ферритов предназначены для работы в изделиях электронной техники в слабых синусоидальных магнитных полях напряженностью до 24 А/м (300 мЭ) в диапазоне частот до 1 МГц (контурные катушки постоянной и переменной индуктивности, антенны радиопередающих и приемных устройств, импульсные трансформаторы). Наибольшее применение сердечников – радиоэлектронная продукция.

АО «ТЕХНОЛОГИЯ МАГНИТНЫХ МАТЕРИАЛОВ»



414056, г. Астрахань,
ул. Савушкина, д. 6, корп. 2
Тел.: (8512) 26-69-22, 66-94-72
E-Mail: tmm-ferrite@mail.ru
tmm-ferrite.ru,
VK: tmmferrite



ВЕСЫ БУНКЕРНЫЕ «НИВА»

Бункерные весы «Нива» используются на предприятиях промышленности и сельского хозяйства и предназначены для точного автоматического суммарного учета сыпучих продуктов, поступающих непрерывным потоком при учетных и технологических операциях. Применение весов «Нива» при взвешивании больших объемов сыпучих продуктов позволяет получить точный вес каждой отгружаемой партии, фактически перевесив ее малыми дозами. Весы обладают широкими возможностями по встройке в технологические и производственные линии.

**ООО «ВОЛГОГРАДСКИЙ ЗАВОД ВЕСОИЗМЕРИТЕЛЬНОЙ
ТЕХНИКИ»**



400075, г. Волгоград,
ул. Жигулевская, д. 10
Тел.: (442) 91-21-21, 25-50-50
E-Mail: vzvt@vzvt.ru
vzvt.ru,
VK: vzvtru



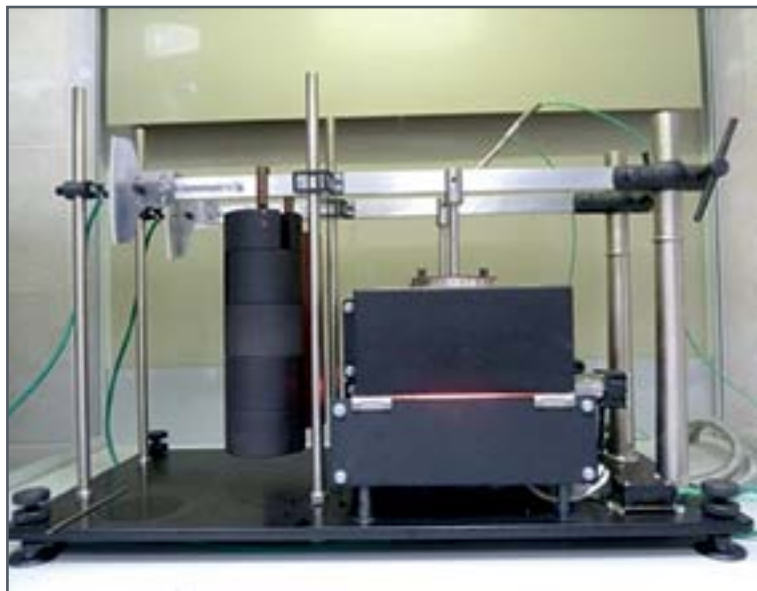

ПРОИЗВОДСТВО СТАНДАРТНЫХ ОБРАЗЦОВ И ОБОРУДОВАНИЯ

АО «Западно-Сибирский испытательный центр» успешно работает на рынке лабораторных услуг с 1949 года, входит в число крупнейших специализированных аккредитованных лабораторий России и осуществляет широкий комплекс лабораторных и технологических исследований всех видов полезных ископаемых, объектов окружающей среды, различных видов продукции, нестандартных объектов; производит государственные стандартные образцы горных пород, руд и углей; изготавливает оборудование для испытания твердого топлива.

АО «ЗАПАДНО-СИБИРСКИЙ ИСПЫТАТЕЛЬНЫЙ ЦЕНТР»



654006, Кемеровская область-
Кузбасс, г. Новокузнецк,
ул. Орджоникидзе, д. 9
Тел.: (3843) 74-57-22, 74-56-19
E-Mail: main@zsic.ru
zsic.ru



ЛЕНТА ПСТ

Лента самоклеящаяся на основе полиэтиленовой пленки толщиной 20 мкм для горячей ламинации. Применяется для изготовления самоклеящейся ленты непосредственно на заводах по производству вспененных материалов и изготовления теплоизоляционных лент.

АО «ЛИКК»

398024, г. Липецк,
ул. Доватора, д. 14, Помещение 16
Тел.: (4742) 42-53-27
E-Mail: meleshko@likk.ru
likk.ru



ЛЕНТА ЛПА

Лента самоклеящаяся на основе полиэтиленовой пленки, армированная полиэфирной сеткой. Обладает высокой адгезией и липкостью, прочная, эластичная, влагонепроницаемая. Используется для герметизации швов, стыков труб, панелей и т. д. Благодаря высокой влагостойкости может использоваться для сантехнических работ. Применение и использование: уплотнение вентиляционных труб, резиновых шлангов, строительных ограждений, защита воздушных каналов от воды, влажности и пара и т. д.

АО «ЛИКК»

398024, г. Липецк,
ул. Доватора, д. 14, пом. 16
Тел.: (4742) 42-53-27
E-Mail: meleshko@likk.ru
likk.ru



СИСТЕМА ИЗМЕРИТЕЛЬНАЯ ИС «АЛКО»: ИС «АЛКО-1М», ИС «АЛКО-3М», ИС «АЛКО-П»

Система предназначена для автоматического учета коньячных спиртов, спиртных напитков (в том числе водки), вина, фруктового вина, ликерного вина, игристого вина (шампанского), винных напитков, пива и напитков на его основе, сидра, пуаре, медовухи при их производстве (в том числе на линиях розлива), отгрузке и получении, а также для формирования и передачи информации в единую государственную автоматизированную систему ЕГАИС. Полный цикл производства ИС «АЛКО» на предприятии АО «АПЗ».

АО «АРЗАМАСКИЙ ПРИБОРОСТРОИТЕЛЬНЫЙ ЗАВОД ИМ. П. И. ПЛАНДИНА»

607220, Нижегородская область,
г. Арзамас,
ул. 50 лет ВЛКСМ, д. 8, корп. А
Тел.: (31470) 7-91-24
E-Mail: apz@aoapz.ru
aoapz.ru,
VK: aoapz





МЕТАЛЛУКАВ «ГОФРОМАТИК»: В ПВХ-ИЗОЛЯЦИИ МРПИ НГ ЧЕРНЫЙ С ПРОТЯЖКОЙ; РЗ-ЦХ; МПГ НГ НФ ТОЛСТОСТЕННЫЙ ЧЕРНЫЙ; В ПВХ-ИЗОЛЯЦИИ МРПИ НГ МОРОЗОСТОЙКИЙ

Завод «ЗЭТА» двадцать пять лет производит качественные изделия для профессионалов электротехнического рынка России и стран СНГ, ежемесячно обеспечивая своей продукцией более 20000 заказчиков. Широкий ассортимент, обширные складские запасы и сжатые сроки изготовления даже самых крупных партий продукции делают АО «ЗЭТА» стабильным партнером. Качество продукции полностью соответствует ГОСТом и ТУ, что подтверждено в том числе и независимыми лабораторными испытаниями.

АО «ЗАВОД ЭЛЕКТРОТЕХНИЧЕСКОЙ АРМАТУРЫ»

630501, Новосибирская область,
г. Краснообск, ул. а/я 130
Тел.: (800) 201-23-42
E-Mail: nzeta@nzeta.ru
nzeta.ru,
VK: zetarus



ПНЕВМОРАСПРЕДЕЛИТЕЛЬ ЧЕТЫРЕХЛИНЕЙНЫЙ С ПНЕВМАТИЧЕСКИМ И ЭЛЕКТРОПНЕВМАТИЧЕСКИМ УПРАВЛЕНИЕМ

Пневмораспределители четырехлинейные с пневматическим и электропневматическим управлением В63, В64 предназначены для изменения направления потока сжатого воздуха в приводах различного назначения, эксплуатируемых в помещениях с искусственно регулируемым климатическими условиями.

ОАО «ПНЕВМОАППАРАТ»

303170, Орловская область,
п.г.т. Покровское, ул. Ленина, д. 68
Тел.: (48664) 2-11-32, 2-14-36
E-Mail: pnevmoapport@rambler.ru





ИЗВЕЩАТЕЛИ ОХРАННЫЕ «ДИХАНТ» ИО207-9 ЛИНЕЙНЫЕ РАДИОВОЛНОВЫЕ

Извещатели предназначены для использования в качестве средств охраны периметра и обеспечивают обнаружение человека, пересекающего охраняемый участок. Значение несущей частоты устанавливается программным способом и имеет 200 частотных каналов, что позволяет полностью исключить взаимовлияние нескольких десятков извещателей, работающих рядом друг с другом. Приемная часть выполнена по схеме супергетеродина. Это гарантирует стабильную работу и высокую помехоустойчивость.

АО «ЮМИРС»



440072, г. Пенза, ул. Антонова, д. 3
Тел.: (8412) 69-82-72
E-Mail: umirs@umirs.ru
umirs.ru



СТАНОК ТОКАРНЫЙ СТ16К25

Станок токарно-винторезный СТ16К25 применяется в различных отраслях промышленности для обработки разных материалов: обтачивания и растачивания цилиндрических и конических поверхностей; нарезания наружных и внутренних метрических, дюймовых, модульных, питчевых резьб; сверления, зенкерования, развертывания. Мощная конструкция литой станины и ее закаленные, упроченные и отшлифованные направляющие обеспечивают профессиональную обработку и надежную стабильную работу.

ООО «СТАНКОМАШСТРОЙ»



440028, г. Пенза,
ул. Германа Титова, д. 9
Тел.: (8412) 20-53-00
E-Mail: penza@16k20.ru
16k20.ru,
VK: [stankomashstroy](https://vk.com/stankomashstroy)





СТАНОК ТОКАРНЫЙ С ЧПУ СТ16А25

Станок предназначен для патронной и центровкой обработки наружных и внутренних поверхностей деталей типа тел вращения. Обработку можно производить в один или несколько проходов в автоматическом цикле одновременно по двум координатам. Литая станина и отшлифованные направляющие обеспечивают высокую надежность, точность, стабильность работы станка. Станок имеет доступ к подвижному пульту ЧПУ. Наличие инструментальной головки позволяет значительно расширить технологические возможности станка.

ООО «СТАНКОМАШСТРОЙ»

440028, г. Пенза,
ул. Германа Титова, д. 9
Тел.: (84 12) 20-53-00
E-Mail: penza@16k20.ru
16k20.ru,
VK: stankomashstroy



СТАНЦИЯ ТОПЛИВОЗАПРАВОЧНАЯ «BENZA» МОБИЛЬНАЯ

Станция топливозаправочная мобильная «BenzA» предназначена для хранения и выдачи жидкого моторного топлива. Подходит как для внутриведомственного использования на территории предприятий, так и для коммерческой деятельности. Изделия изготовлены с учетом СП 156.13130.2014, с применением взрывозащищенного оборудования и огнеупорных материалов, что гарантирует максимальную безопасность при эксплуатации.

АО «ПЕНЗАСПЕЦАВТОМАШ»

440015, г. Пенза,
ул. Егорова, д. 3
Тел.: (84 12) 67-47-77,
(800) 200-44-78
E-Mail: benza@benza.ru
benza.ru,
VK: benza_official





УСТАНОВКА ТОПЛИВОРАЗДАТОЧНАЯ «КАМКА»

Установка топливораздаточная «Камка» предназначена для перекачивания и учета топлива на АЗС. Она обеспечивает дозированный отпуск топлива без участия оператора. Может применяться на автозаправочных станциях в сельском хозяйстве, на предприятиях дорожного строительства, горнодобывающей промышленности и в других отраслях.

АО «ПЕНЗАСПЕЦАВТОМАШ»

440015, г. Пенза,
ул. Егорова, д. 3
Тел.: (8412) 67-47-77,
(800) 200-44-78
E-Mail: benza@benza.ru
benza.ru,
VK: [benza_official](https://vk.com/benza_official)

Benza®



СТАНКИ ТЕРМИЧЕСКОЙ РЕЗКИ МЕТАЛЛА С ЧИСЛОВЫМ ПРОГРАММНЫМ УПРАВЛЕНИЕМ (ЧПУ). МАРКА «FMGROUP»

Станки термической резки металла с ЧПУ от «FMGroup» – это надежность, точность и высокая производительность. Благодаря передовым технологиям наши устройства обеспечивают безупречное качество резки металла толстыми и тонкими листами. Прочная конструкция и качественные комплектующие гарантируют долгий срок службы. «FMGroup» оказывает комплексное сопровождение – от производства и установки до сервисного обслуживания. Станки помогают оптимизировать затраты и увеличить производительность.

ООО «ЭФ ЭМ ГРУПП»

440008, г. Пенза,
ул. Горная, д. 3А, оф. 312
Тел.: (800) 7006-95-88, 250-38-60
E-Mail: info@fmg58.ru
fmg58.ru,
VK: [fmg58](https://vk.com/fmg58)





УСТАНОВКА ТОПЛИВОРАЗДАТОЧНАЯ L 250-Г-21-6000/00

Установка топливораздаточная L 250-Г-21-6000/00 предназначена для измерений объема и (или) массы жидкого моторного топлива, сжиженных углеводородных газов, компримированного природного газа при выдаче в баки транспортных средств и тару потребителей.

ООО «ТОПАЗ-СЕРВИС»



347360, Ростовская область,
г. Волгодонск,
ул. 7-я Заводская, д. 60, стр. 1
Тел.: (8639) 27-75-75
E-Mail: info@topazelectro.ru
topazelectro.ru



КОМПЛЕКС ДОЗИРУЮЩЕ-ИЗМЕРИТЕЛЬНЫЙ «ТОПАЗ-292-02»

Комплекс дозирующе-измерительный серии «Топаз-292-02» по ТУ 26. 51. 52-015-53540133-2019 предназначен для измерения объема и массы жидкости, отгружаемой/принимаемой в/из транспортных и стационарных резервуаров при проведении учетных операций на нефтебазах, НПЗ.

ООО «ТОПАЗ-СЕРВИС»



347360, Ростовская область,
г. Волгодонск,
ул. 7-я Заводская, д. 60, стр. 1
Тел.: (8639) 27-75-75
E-Mail: info@topazelectro.ru
topazelectro.ru





ОТЛИВКА «ДИСК ТОРМОЗА 101. 02. 70. 211»

Отливка «Диск тормоза 101. 02. 70. 211» входит в состав мостов для комбайнов марок «Acros», «Togum» и «Vector». Изготавливается из чугуна марки ВЧ 45, который обладает высокой прочностью и удовлетворительной пластичностью, что позволяет ему обладать стойкостью к износу. Предприятие входит в группу компаний «Ростсельмаш», является ведущим литейным предприятием Юга России.

ООО «РОСТОВСКИЙ ЛИТЕЙНЫЙ ЗАВОД»



344029, г. Ростов-на-Дону,
ул. Менжинского, д. 2Д,
помещение 306
Тел.: (863) 250-39-54
E-Mail: s71379@oaorsm.ru
rostlit.ru



КОМПЛЕКС РУЧНОЙ ДИАГНОСТИЧЕСКИЙ ДЛЯ МЕТРОПОЛИТЕНОВ (РПИ-МТР)

РПИ-МТР незаменим для контроля городского рельсового транспорта, метрополитенов, станционных и малодейственных участков железнодорожного пути, при выполнении ремонтов пути и для приемки пути после всех видов ремонтов. РПИ-МТР предназначен для автоматизированного контроля и оценки основных и дополнительных параметров состояния рельсовой колеи.

АО НПЦ ИНФОТРАНС



443001, г. Самара,
ул. Полевая, д. 47
Тел.: (846) 337-51-26, 337-52-18
E-Mail: office@infotrans-logistic.ru
infotrans-logistic.ru



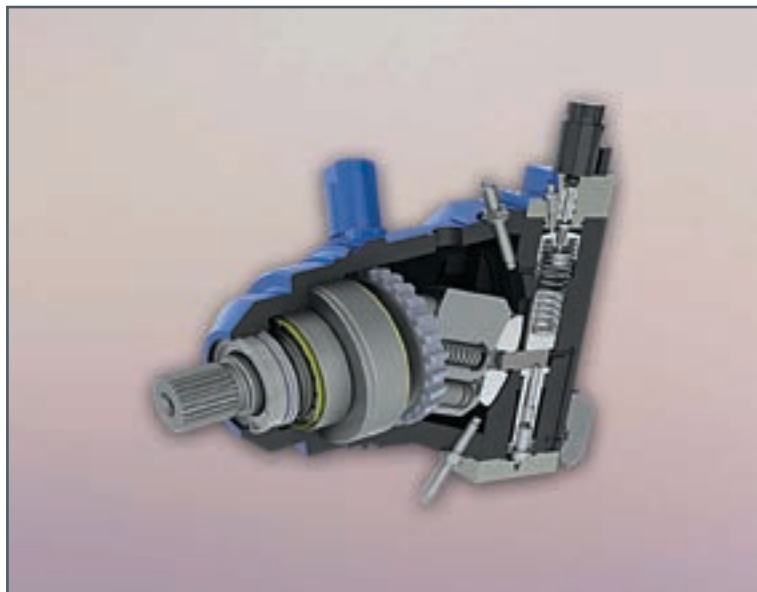

ГИДРОМОТОР АКСИАЛЬНО-ПОРШНЕВОЙ 403. 1. 107. W. A3. F28. V3. E4N. HВ. F. У

Гидромотор аксиально-поршневой 403. 1. 107. W. A3. F28. V3. E4N. HВ. F. У (с наклонным блоком, реверсивного вращения, регулируемый, встраиваемое исполнение (картриджное)) преобразует гидравлическую энергию потока рабочей жидкости в механическую энергию вращения вала. Гидромоторы предназначены для работы в открытых и закрытых гидросхемах стационарных и мобильных установок. Конкурсная продукция одобрена Российским регистром морского судоходства.

АО «ПНЕВМОСТРОЙМАШИНА»



620100, г. Екатеринбург,
тракт Сибирский, 1-й км, стр. 8
Тел.: (343) 229-91-00
E-Mail: General@psmural.ru
psm-hydraulics.ru



ЩИТКИ ПЛАСТИКОВЫЕ «FRAME» РАСПРЕДЕЛИТЕЛЬНЫЕ МОДУЛЬНЫЕ НАВЕСНОГО И ВСТРАИВАЕМОГО ИСПОЛНЕНИЯ

Серия «Frame» – это недорогие щитки, внешний облик которых разработал промышленный дизайнер Ярослав Рассадин, в которых мы учли основные требования электриков и конечных пользователей к таким щиткам: много места внутри, широкие возможности по размещению шин РЕ и N, высокое качество пластика, серия полностью разработана и будет производиться в РФ, эргономичный магнитный замок в дверце, который значительно надежнее в сравнении с защелками.

АО «ДИЭЛЕКТРИЧЕСКИЕ КАБЕЛЬНЫЕ СИСТЕМЫ»



170025, г. Тверь,
ул. Бочкина, д. 15
Тел.: (4822) 33-25-81, 33-28-82
E-Mail: info@dkc.ru
dkc.ru,
VK: zavoddkc



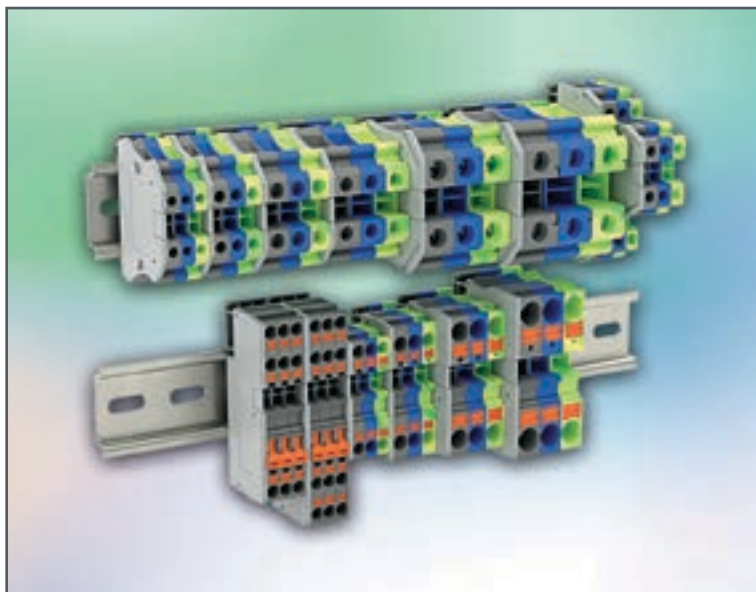

КЛЕММЫ НА DIN-РЕЙКУ «NUPUTUK»

Винтовые клеммы для монтажа проводников сечением от 0,14 до 35 мм² обладают возможностью монтажа одножильного или многожильного проводника. Клеммы Push in для монтажа проводников от 0,14 до 10 мм² обеспечивают удобство и безопасность монтажа и сокращение времени на монтаж за счет возможности подключения провода без использования инструмента, а также наличия кнопки для установки провода и его извлечения. Клеммы Push in с размыкателем служат для коммутации цепи.

АО «ДИЭЛЕКТРИЧЕСКИЕ КАБЕЛЬНЫЕ СИСТЕМЫ»

170025, г. Тверь,
ул. Бочкина, д. 15
Тел.: (4822) 33-25-81, 33-28-82
E-Mail: info@dkc.ru
dkc.ru,
VK: zavoddkc



СТАНЦИЯ ЗОНДОВАЯ РУЧНАЯ OMEGAIR-150

Ручная зондовая станция OmegaAir-150 предназначена для измерения и контроля электрических величин устройств на неразделенных полупроводниковых пластинах. Станция является импортозамещающим продуктом, не уступающим лучшим зарубежным аналогам (США, Тайвань, Германии). Потребители: предприятия радиоэлектронной промышленности (микроэлектроника), научно-исследовательские институты, вузы, научно-образовательные центры. Зондовая станция производится в НИИПП и поставляется на предприятия и в вузы страны.

АО «НАУЧНО-ИССЛЕДОВАТЕЛЬСКИЙ ИНСТИТУТ ПОЛУПРОВОДНИКОВЫХ ПРИБОРОВ»

634034, г. Томск,
ул. Красноармейская, д. 99А
Тел.: (3822) 28-82-88, 55-50-89
E-Mail: niipp@niipp.ru
niipp.ru





СИСТЕМА МОНИТОРИНГА МИКРОКЛИМАТА «ГИГРОТЕРМОН» ДЛЯ ЧИСТЫХ ПОМЕЩЕНИЙ

Система мониторинга микроклимата «Гигротермон» предназначена для сбора, контроля, визуализации, хранения данных о температуре, относительной влажности, дифференциальном давлении и других параметров. Область применения: фармацевтические, пищевые, агропромышленные, логистические предприятия, микроэлектроника и др. Система соответствует GAMP 5, Решению 77 ЕАЭС и адаптирована под ГОСТ 14644-2-2020.

ООО «ИНЖЕНЕРНЫЕ ТЕХНОЛОГИИ»



454081, г. Челябинск,
ул. Ферросплавная, д. 124, оф. 1314
Тел.: (351) 242-07-45,
(800) 700-18-70
E-Mail: info@gigrotermon.ru
gigrotermon.ru



ФИЛЬТР ПРОТИВОПЕСОЧНЫЙ С РАСТВОРИМЫМИ ЗАГЛУШКАМИ

Фильтр противопесочный с растворимыми заглушками применяется для борьбы с пескопроявлением в скважинах с неконсолированными формациями. Так же, как и флотационная муфта, фильтры устанавливаются в компоновку хвостовика, спускаемого по технологии «Mud Over Air». Базовая труба фильтра имеет 120 равномерно распределенных по длине отверстий с установленными в них растворимыми заглушками, каждая из которых обеспечивает 100% герметичность при давлении до 155 атм.

ООО «ТЕХНОЛОГИЧЕСКАЯ КОМПАНИЯ «ШЛЮМБЕРЖЕ»



625019, г. Тюмень,
2-й км Старого Тобольского тракта,
д. 8, стр. 78
Тел.: (3452) 52-13-90
E-Mail: TPS-CS@slb.com
Slb.ru

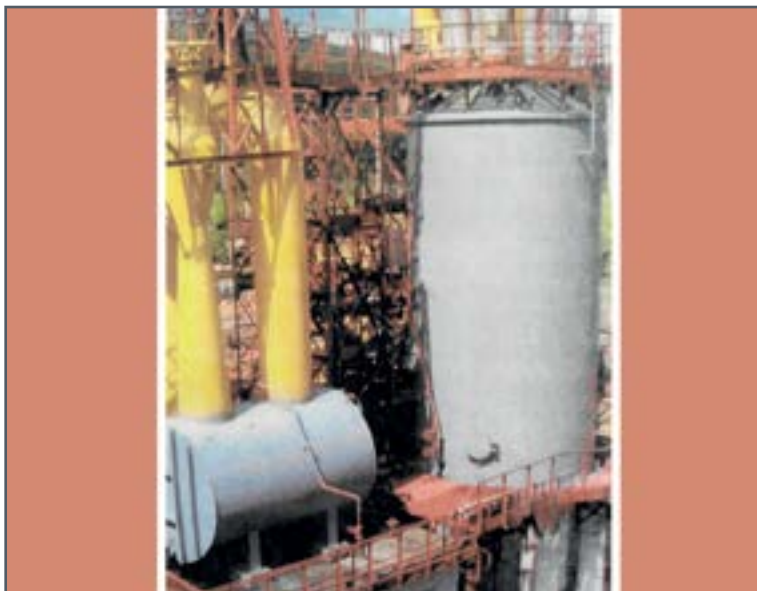

ЭЛЕКТРОФИЛЬТРЫ ОЧИСТКИ ТЕХНОЛОГИЧЕСКИХ ГАЗОВ СОТОВЫЕ МОКРЫЕ. ТИП С

Данные электрофильтры – это вертикальные мокрые однопольные одно- или двухсекционные аппараты для очистки от твердых примесей технологических и дымовых газов, выбрасываемых в атмосферу в металлургических и химических производствах. Используются в производствах, где требуется высокоэффективная очистка газов от мелкодисперсной, высокотоксичной пыли, неорганических соединений мышьяка и других вредных химических компонентов. Электрофильтры выполняются в климатическом исполнении УХЛ по ГОСТ 15 150-69.

ЗАО «СФ НИИОГАЗ»



152101, Ярославская область,
р.п. Семибратово,
ул. Красноборская, д. 9
Тел.: (4852) 20-53-90
E-Mail: info@sfniogaz.ru
sfniogaz.ru



КАЛИБРАТОР-ИЗМЕРИТЕЛЬ УНИФИЦИРОВАННЫХ СИГНАЛОВ ИКСУ-3000

Создан для применения в качестве эталонного (образцового) средства измерений при поверке рабочих средств измерений, а также в качестве высокоточного рабочего средства измерений при калибровке, поверке и настройке рабочих средств измерений как в лабораторных и промышленных, так и в полевых условиях.

ООО НАУЧНО-ПРОИЗВОДСТВЕННОЕ ПРЕДПРИЯТИЕ «ЭЛЕМЕР»



124489, Москва,
пр-д 4807, д. 7, стр. 1
Тел.: (495) 988-48-55, 987-12-38
E-Mail: elemer@elemer.ru
elemer.ru





БАРЬЕРЫ ИСКРОЗАЩИТЫ «ЭЛЕМЕР-БРИЗ»

Барьеры серии «Элемер-бриз» предназначены для установки в шкафах управления. Приборы обеспечивают взрывозащиту датчиков и систем верхнего уровня и имеют ряд неоспоримых конкурентных преимуществ: габаритные размеры, работа с протоколом HART, сертификаты УПБ2 (SIL2).

ООО НАУЧНО-ПРОИЗВОДСТВЕННОЕ ПРЕДПРИЯТИЕ «ЭЛЕМЕР»



124489, Москва,
пр-д 4807, д. 7, стр. 1
Тел.: (495) 988-48-55, 987-12-38
E-Mail: elemer@elemer.ru
elemer.ru



СИТА ЛАБОРАТОРНЫЕ: С 20/50, С 30/50, С 40/70, С 50/70

Лабораторные сита применяются для разделения частиц материала на классы крупности. Типы просеивающих элементов сит: сетка или перфорированное полотно. Материал обечайки: нержавеющая сталь. Материал сетки: нержавеющая сталь, латунь, бронза или полиамид. Форма отверстий полотна из нержавеющей стали: круг, квадрат или продолговатые. Сита лабораторные «Вибротехник» (кроме сит с продолговатыми отверстиями и сит с сеткой из полиамидной ткани) включены в Государственный реестр средств измерений (РСИ).

ООО «ВИБРОТЕХНИК»



199048, г. Санкт-Петербург,
Малый проспект Васильевского
острова, д. 62, корп. 2 литера А
Тел.: (812) 655-02-99
E-Mail: info@vt-spb.ru
vt-spb.ru



АВТОБУС ГОРОДСКОЙ ПОЛУНИЗКОПОЛЬНЫЙ ГАЗОВЫЙ НЕФАЗ-5299-30-57

Городской полунизкопольный автобус НЕФАЗ-5299-30-57 предназначен для маршрутов с интенсивным пассажиропотоком. Сиденье водителя имеет регулируемый подголовник, наклон спинки, трехточечный ремень безопасности. Салон оснащен антивандальными сидениями с мягкими вставками, аппарелью, местом для инвалидных колясок, соответствует программе «Доступная среда». В автобусе установлены: экологичный газовый двигатель класса Евро-5, АКПП, ECAS с функцией кнининг, ABS, ASR, ПЖГ, контроль утечки газа.

ПАО «НЕФАЗ»



452680, Республика Башкортостан,
г. Нефтекамск, ул. Янаульская, д. 3
Тел.: (34783) 2-35-61
E-Mail: nefaz@nefaz.ru
nefaz.ru



АВТОБУС ГОРОДСКОЙ LOTOS 105

Городской автобус LOTOS 105 представляет собой комфортный и надежный городской автобус, работающий на природном газе – метане. Выпускается в двух исполнениях: CNG и LNG. Единственный низкопольный автобус в России, который имеет несущую рамную конструкцию, из-за чего автобус имеет повышенную безопасность и ремонтпригодность. Имеет цифровую систему управления, что снижает трудоемкость и время обслуживания, повышает безопасность пассажирских перевозок, сокращает расходы на эксплуатацию и ТО.

ООО «АВТОМОБИЛЬНЫЙ ЗАВОД РАРИТЭК»



423822, Республика Татарстан,
п.с. Новотроицкое, тер. БСИ,
ул. Сармановская, д. 28,
помещение 1А, офис 1
Тел.: (8552) 77-88-71
E-Mail: rmz@raritek.ru
raritek.ru, VK: raritek_holding



СЕМЕЙСТВО ТЯЖЕЛЫХ САМОСВАЛОВ ПОКОЛЕНИЯ К5

Самосвалы, входящие в семейство тяжелых автомобилей КАМАЗ поколения К5, разработаны для эксплуатации как на дорогах с твердым покрытием, так и в условиях, требующих высокой проходимости. Имеют три варианта колесных формул (6х4, 8х4, 6х6) и допустимую полную массу от 41 до 50 тонн. Оснащены двигателем мощностью 460 л. с., механической коробкой передач, ведущими мостами с осевой нагрузкой до 16 т. Автомобили КАМАЗ нового поколения имеют большой запас прочности и высокие показатели экономичности.

ПАО «КАМАЗ»



423827, Республика Татарстан,
г. Набережные Челны,
просп. Автозаводский, д. 2
Тел.: (800) 555-00-99
E-Mail: callcentre@kamaz.org
kamaz.ru,
VK: kamaz_officialgroup



АВТОМОБИЛИ ГРУЗОВЫЕ «КОМПАС»: «КОМПАС 5», «КОМПАС 9», «КОМПАС 12»

ООО «Тракс Восток Рус» является официальным производителем и дистрибьютором среднетоннажных грузовых автомобилей семейства «Компас» с различными вариантами надстроек, а также оказывает сервисное и гарантийное обслуживание.

ООО «ТРАКС ВОСТОК РУС»



423800, Республика Татарстан,
г. Набережные Челны,
пр-д Производственный, д. 47
Тел.: (855) 253-49-55
E-Mail: info@trucksvostok.ru
trucksvostok.ru,
VK: public214461538



КОРОБКА ПЕРЕДАЧ МЕХАНИЧЕСКАЯ ДЕВЯТИСТУПЕНЧАТАЯ ДЛЯ ГРУЗОВОЙ АВТОТЕХНИКИ

Девятиступенчатая коробка передач устанавливается на шасси грузовых автомобилей средней грузоподъемности. Трансмиссии производства «ЦФ Кама» отличаются легкостью переключения, могут быть совмещены с дополнительными опциями (интардер, КОМ), что позволяет расширить спектр использования. Применение компонентов ЦФ обеспечивают автомобилю наилучшие тягово-динамические характеристики и снижают рабочие нагрузки на водителя.

ООО «ЦФ КАМА»



423827, Республика Татарстан,
г. Набережные Челны,
ул. Моторная, д. 11,
корп. А, стр. 1001
Тел.: (8552) 20-16-81
E-Mail: shishkinaRM@kamaz.ru



СНЕГОБОЛОТОХОД ГТ-ТР

ООО «АТМС» – лидер Сибирского региона в сфере производства снегоболотоходов. При проектировании и изготовлении наши специалисты учитывают основную потребность российских заказчиков – надежность в работе и удобство в обслуживании. Наши вездеходы отлично показали себя в условиях лесотундры с подростом, заболоченных участках и на заснеженной целине. Клиенты получают не только надежный вездеход, но и компетентную помощь, направленную на его долгосрочную эксплуатацию.

ООО «АЛТАЙТРАНСМАШ-СЕРВИС»



658225, Алтайский край,
г. Рубцовск, просп. Ленина, д. 204
Тел.: (38557) 7-04-09, 7-02-33
E-Mail: info@altaytms.ru
altaytms.ru,
VK: altaytms





**ПОЛУРЕССОРА 756501BW-14. 44. 2
ДЛЯ ОСЕВЫХ АГРЕГАТОВ ПОДВЕСКИ ВРВ**

Полурессоры предназначены для установки на осевые агрегаты подвески ВРВ для прицепной техники (полуприцепов). Представленная рессорная продукция по геометрическим и эксплуатационным характеристикам полностью соответствует оригинальному образцу. Обладая сопоставимым с немецким оригиналом высоким уровнем качества, продукт имеет более низкую себестоимость и более конкурентную цену.

АО «ЧУСОВСКОЙ МЕТАЛЛУРГИЧЕСКИЙ ЗАВОД»



618200, Пермский край,
г. Чусовой, ул. Трудовая, д. 13
Тел.: (34256) 6-31-21
E-Mail: info@chmz.ru
omk.ru/chmz,
VK: chmz.omk



**БАЛЛОНЫ АВТОМОБИЛЬНЫЕ
МЕТАЛЛОПЛАСТИКОВЫЕ БЦМ. ТИП КПП-2**

Баллоны автомобильные металлопластиковые БЦМ типа КПП-2 вместимостью от 35 до 100 литров предназначены для сжатого природного газа, используемого в качестве моторного топлива на автомобильных транспортных средствах. Устанавливаются в багажниках легковых автомобилей и в специально отведенных местах на грузовом транспорте. Баллоны двухслойные и имеют цилиндрическую форму. Температурный диапазон хранения и эксплуатации от -55°С до +65°С. Срок эксплуатации – 15 лет со дня выпуска.

АО «КОТЛАСКИЙ ЭМЗ»



165300, Архангельская область,
г. Котлас, ул. Кузнецова, д. 20
Тел.: (81837) 2-84-44
E-Mail: info@kemz.ru
kemz.ru





ДЕТАЛИ ЦИЛИНДРОПОРШНЕВОЙ ГРУППЫ: ПОРШНИ

Поршень – деталь цилиндрической формы, совершающая возвратно-поступательное движение внутри цилиндра двигателя авто. Необходим для изменения давления газа в механическую работу, или наоборот – возвратно-поступательного движения в изменение давления. Т. е. он передает на шатун усилие, возникающее от давления газов, и обеспечивает протекание всех тактов рабочего цикла.

ООО «ВЭЛТ ТРЭЙД ГРУПП»



394026, г. Воронеж,
ул. Дружинников, д. 5Б, оф. 805
Тел.: (473) 280-28-02,
(800) 222-26-87
E-Mail: info@haffen.com
haffen.com,
VK: haffen_com



СНЕГОБОЛОТОХОД ТГ-126

ИЗГТ является крупнейшим производителем вездеходов на территории Восточной Сибири и Дальнего Востока. За 7 лет работы мы реализовали более 600 различных вездеходов. Производственная мощность нашей компании: 3500 м² цехов с механизированными и ЧПУ станками, 3 га земли, 2000 м² складов, 1500 м² административного центра, испытательный полигон и высококвалифицированный персонал. В 2016 году мы начали серийное изготовление снегоболотоходов «Росомаха», в 2023 году «Линкор», в 2024 году АГ 30.

ООО «ИРКУТСКИЙ ЗАВОД ГУСЕНИЧНОЙ ТЕХНИКИ»



664017, г. Иркутск,
ул. Лермонтова, д. 136/5, оф. 15
Тел.: (395) 240-39-56
E-Mail: info@izgtgroup.ru
izgt.ru,
VK: izgt_38



**КРАНЫ АВТОМОБИЛЬНЫЕ.
СЕРИЯ КС-55721-1В-1 «КОМСОМОЛЕЦ»**

Автокран серии «Комсомолец» КС-55721-1В-1 грузоподъемностью 35 тонн имеет самую длинную 5-секционную стрелу в своем классе – 41 метр. Большое внимание в данной модели уделено эргономике и удобству: установлена подъемная кабина увеличенного объема со сдвижной дверью, органы управления в виде джойстиков, с помощью которых возможно управление не только крановыми операциями, но и вспомогательными, сиденье с возможностью регулировки в трех направлениях.

АО «ГАЛИЧСКИЙ АВТОКРАНОВЫЙ ЗАВОД»



157202, Костромская область,
г. Галич, ул. Гладышева, д. 27
Тел.: (49437) 4-23-43, 4-23-51
E-Mail: info@gakz.ru
gakz.ru



**АВТОТОПЛИВОЗАПРАВЩИК АЭРОДРОМНЫЙ.
МОДЕЛЬ 56092-0000010-06 (АТЗ-20МЗ)**

АТЗ-20 идентифицирован как наземная авиационная техника, предназначенная для транспортирования авиационных топлив и заправки воздушных судов всех типов, в том числе зарубежных, кондиционным авиационным топливом, подготовленным к заполнению цистерны. АТЗ предусматривает дозированное введение противоводокристаллизационной жидкости 0,1; 0,2; 0,3% по объему топлива в процессе заправки. АТЗ имеет одобрение типа транспортного средства для передвижения по дорогам общего пользования.

АО «ГРАБОВСКИЙ АВТОМОБИЛЬНЫЙ ЗАВОД»



442770, Пензенская область,
г. Грабово, ул. Кирпичная, д. 58
Тел.: (8412) 32-99-84
E-Mail: sekretar@graz.sura.ru
graz.ru





АВТОТОПЛИВОЗАПРАВЩИК АТЗ-10МЗ

Автотопливозаправщик модели 56133-0000010-51 с вместимостью цистерны 10 м³ предназначен для транспортировки, кратковременного хранения и выдачи топлива через счетчик в ТС. АТЗ проходит по дорогам общего пользования без превышения разрешенной массы. Полноприводное шасси позволяет доставить нефтепродукт в труднодоступные места.

АО «ГРАБОВСКИЙ АВТОМОБИЛЬНЫЙ ЗАВОД»

442770, Пензенская область,
г. Грабово, ул. Кирпичная, д. 58
Тел.: (8412) 32-99-84
E-Mail: secretar@graz.sura.ru
graz.ru



ПРИЦЕП-ТОПЛИВОЗАПРАВЩИК ПТЗ 5800

Прицеп-топливозаправщик на шасси предназначен для кратковременной транспортировки, хранения и выдачи потребителям светлых нефтепродуктов. Скорость передвижения не более 35 км/ч. Топливораздаточная колонка устанавливается с учетом требований заказчика.

АО «ПЕНЗАСПЕЦАВТОМАШ»

440015, г. Пенза,
ул. Егорова, д. Влд. 3
Тел.: (8412) 67-47-77,
(800) 200-44-78
E-Mail: benza@benza.ru
benza.ru,
VK: [benza_official](https://vk.com/benza_official)



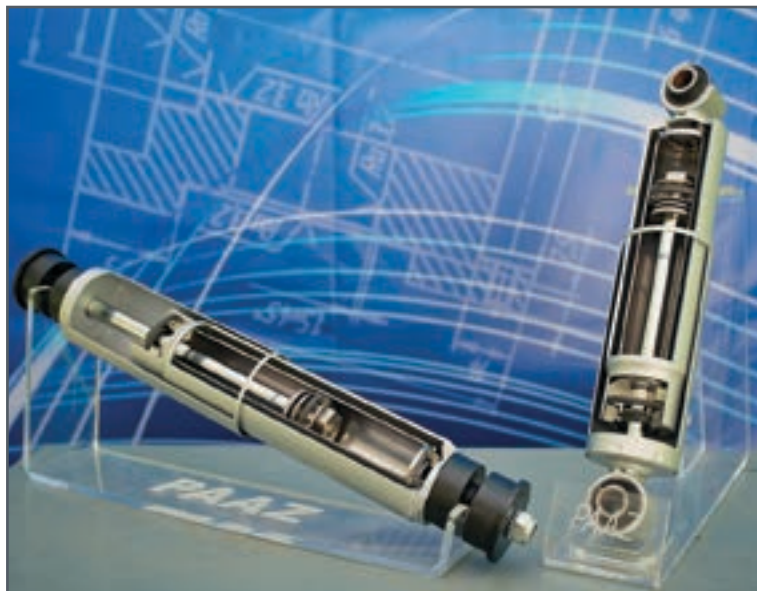

**АМОРТИЗАТОРЫ ГИДРАВЛИЧЕСКИЕ ТЕЛЕСКОПИЧЕСКИЕ
ПОДВЕСКИ ГРУЗОВЫХ АВТОМОБИЛЕЙ И АВТОБУСОВ,
ПРИЦЕПОВ И ПОЛУПРИЦЕПОВ**

Огромный ассортимент продукции, возможность изготовления амортизаторов по индивидуальным требованиям. Адаптированность к условиям эксплуатации в России и СНГ: для дорог и климатических условий с резкими температурными перепадами. Продукция ПААЗ сертифицирована, прошла испытания на крупных автомобильных заводах РФ и рекомендована к поставке на автосборочные конвейеры. Гарантия на продукцию ПААЗ составляет 1 год эксплуатации без ограничения пробега.

ООО «ПЕРВОУРАЛЬСКИЙ АВТОАГРЕГАТНЫЙ ЗАВОД»

623101, Свердловская область,
г. Первоуральск, ул. Ленина, д. 20
Тел.: (3439) 64-99-44, 64-19-75
E-Mail: paaz@paaz.ru
paaz.ru



**КОЛЕСА ДИСКОВЫЕ СТАЛЬНЫЕ
ДЛЯ ЛЕГКОВОГО И КОММЕРЧЕСКОГО ТРАНСПОРТА**

ООО «МВ Кингисепп» – производитель дисковых стальных колес для легкового и коммерческого транспорта для автопроизводителей и вторичного рынка. Статус компании подтвержден высокими оценками потребителей: Ford – статус Q1, Volkswagen – ранг А, АвтоВаз – АSES ранг В.

ООО «МВ КИНГИСЕПП»



188480, Ленинградская область,
Промзона «Фосфорит»,
пр-д Индустриальный, д. 2, оф. а/я № 25
Тел.: (81375) 6-85-00
E-Mail: info@ru.mw.gruppocl.com
gruppocl.com,
VK: mwkingisepp



ВЕРТОЛЕТ МИ-8АМТ В КОНВЕРТИРУЕМОМ ВАРИАНТЕ

Вертолет Ми-8АМТ – результат глубокой модернизации вертолета Ми-8. Он воплотил в себе все лучшие качества своего предшественника и в то же время за счет внедрения современных технологий приобрел совершенно новые возможности. Ми-8АМТ – вертолет, который имеет конвертируемую грузовую кабину, позволяющую за короткое время переоборудовать вертолет в транспортный, пассажирский вариант, VIP-салон, что делает его универсальным для выполнения всех видов авиационных работ.

АО «УЛАН-УДЭНСКИЙ АВИАЦИОННЫЙ ЗАВОД»

670009, Республика Бурятия,
г. Улан-Удэ, ул. Хоринская, д. 1

Тел.: (3012) 25-33-86

E-Mail: uuaz@uuaz.ru

rhc.aero/structure/ulan-udenskiy-aviacionnyy-zavod,

VK: [uuaviationplant](https://vk.com/uuaviationplant)



ОЧИСТИТЕЛЬ УЛЬТРАЗВУКОВОЙ ОЧИСТКИ ФИЛЬТРОЭЛЕМЕНТОВ «КРИСТАЛЛ-15Ф»

Предназначен для очистки в водных растворах технических моющих средств (ТМС) с применением ультразвука типовых фильтроэлементов (ФЭ) и фильтропакетов (ФП), применяющихся в гидравлической и топливной системах авиационной техники.

АО «ОСОБОЕ КОНСТРУКТОРСКО-ТЕХНОЛОГИЧЕСКОЕ БЮРО «КРИСТАЛЛ»

424007, Республика Марий Эл,
г. Йошкар-Ола, ул. Строителей, д. 93

Тел.: (8362) 73-14-21

E-Mail: psto@oktb-kristall.ru

oktb-kristall.ru,

VK: [aokristall93](https://vk.com/aokristall93)



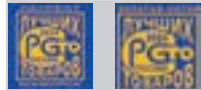

БОЕПРИПАС БАРРАЖИРУЮЩИЙ «ЛАНЦЕТ» (ИЗДЕЛИЕ 51)

Изделие 51 «Ланцет» – усовершенствованный барражирующий боеприпас, предназначенный для поражения наземной техники и других ключевых целей на передовой и в тылу противника, с усиленной боевой частью до 5 кг. За счет увеличенной дальности полета и большего боевого заряда комплекс применяется для более сложных специальных задач. Интеллектуальное многозадачное оружие, которое способно самостоятельно находить заданную цель и поражать ее. Успешно применяется Вооруженными Силами Российской Федерации.

ООО «АЭРОСКАН»

426065, Удмуртская Республика,
г. Ижевск, ул. Автозаводская, д. 2А
Тел.: (499) 673-05-05
E-Mail: info@zala-aero.com
zala-aero.com



БОЕПРИПАС БАРРАЖИРУЮЩИЙ «ЛАНЦЕТ» (ИЗДЕЛИЕ 52)

Изделие 52 «Ланцет» – барражирующий боеприпас, беспилотное интеллектуальное многозадачное оружие, способное самостоятельно находить заданную цель и поражать ее. Гарантировано выполняет поставленные задачи при полном отсутствии спутниковой навигации и плотной работе средств РЭБ. Предназначен для уничтожения наземных и воздушных целей, также может выполнять разведывательные функции или работать в паре с разведывательным дроном. Базовая версия аппарата с боевой частью 3 кг.

ООО «АЭРОСКАН»

426065, Удмуртская Республика,
г. Ижевск, ул. Автозаводская, д. 2А
Тел.: (499) 673-05-05
E-Mail: info@zala-aero.com
zala-aero.com



СУДНО «ZALA T-16» БЕСПИЛОТНОЕ ВОЗДУШНОЕ

«ZALA T-16» – разведывательный комплекс для наблюдения в любое время суток, подходящий для мониторинга протяженных территорий. Способен оставаться в воздухе 4+ часов. Используется для различных целей: обеспечение национальной безопасности, мониторинга нефтегазопроводов и линий электропередач, охраны лесов, поиска пропавших людей и обследования мест ЧС. Трансляция видеопотока в HD-формате позволяет оператору наземной станции получать детализированное видеоизображение в режиме реального времени.

ООО «АЭРОСКАН»

426065, Удмуртская Республика,
г. Ижевск, ул. Автозаводская, д. 2А
Тел.: (499) 673-05-05
E-Mail: info@zala-aero.com
zala-aero.com



СИСТЕМА КОНТРОЛЯ НАЗЕМНАЯ АВТОМАТИЗИРОВАННАЯ НАСКД-200ПР

Система контроля наземная автоматизированная НАСКД-200ПР из серии НАСКД-200 предназначена для проверки широкого спектра бортового оборудования различных типов вертолетов и самолетов при выполнении регламентных работ непосредственно на борту без демонтажа объектов контроля. Служит заменой устаревшим КПА, выполняя за более короткое время идентичное по функциональности автоматизированное тестирование под управлением компьютера, с документированием результатов проверок.

АО «БЕТА ИР»

347927, Ростовская область,
г. Таганрог,
ш. Поляковское, д. 7Б, оф. 1
Тел.: (8634) 31-07-12, 31-07-11
E-Mail: info@beta-air.com
beta-air.com





6101_02202

СИСТЕМА КОНТРОЛЯ НАЗЕМНАЯ АВТОМАТИЗИРОВАННАЯ НАСКД-200МБ

Система контроля наземная автоматизированная НАСКД-200МБ из серии НАСКД-200 обеспечивает контроль технического состояния демонтированного оборудования, бортового оборудования, воздушных судов при регламентных работах, подозрении на отказ, входном контроле (навигационное и электрооборудование, СКВ, САРД, СУ, топливная система, ПОС и др.). НАСКД-200 проверяет оборудование самолетов Ту-204/214, Ил-96, Ан-148, вертолетов Ми-8/17, Ка-226, Ка-32, Boeing, Airbus и других типов воздушных судов.

АО «БЕТА ИР»

347927, Ростовская область,
г. Таганрог,
ш. Поляковское, д. 7Б, оф. 1
Тел.: (8634) 31-07-12, 31-07-11
E-Mail: info@beta-air.com
beta-air.com



АППАРАТУРА КОНТРОЛЬНО-ПРОВЕРОЧНАЯ КПА-РСБН

Контрольно-проверочная аппаратура КПА-РСБН предназначена для имитации сигналов и осуществления контроля работоспособности и функционирования систем навигации и посадки через радиоканал и при непосредственном подключении при испытаниях, эксплуатации и ремонта в условиях аэродрома или натурального стенда.

АО «БЕТА ИР»

347927, Ростовская область,
г. Таганрог,
ш. Поляковское, д. 7Б, оф. 1
Тел.: (8634) 31-07-12, 31-07-11
E-Mail: info@beta-air.com
beta-air.com





СТЕНД СБОРОЧНО-РАЗБОРОЧНЫЙ ГИДРОЦИЛИНДРОВ ДЛЯ ОБСЛУЖИВАНИЯ СТОЕК ШАССИ ВОЗДУШНЫХ СУДОВ СЕМЕЙСТВА AIRBUS

Стенд сборочно-разборочный предназначен для проведения технического обслуживания и ремонта стоек шасси воздушных судов, позволяет выполнять специфические функции по обеспечению сборки-разборки и центрированию крупногабаритных гидравлических цилиндров опор шасси, а также их тестированию на финальном этапе после завершения регламентных работ для воздушных судов семейства Airbus (A319, A320, A321).

**ФБУ «ГОСУДАРСТВЕННЫЙ РЕГИОНАЛЬНЫЙ ЦЕНТР
СТАНДАРТИЗАЦИИ, МЕТРОЛОГИИ И ИСПЫТАНИЙ В
СВЕРДЛОВСКОЙ ОБЛАСТИ»**

620075, г. Екатеринбург,
ул. Красноармейская, стр. 2А
Тел.: (343) 236-30-15
E-Mail: uraltest@uraltest.ru
uraltest.ru



Приз «ЛИДЕР КАЧЕСТВА»

**Автомобильный бензин
экологического класса K5
марок АИ-92-K5,
АИ-95-K5 по ГОСТ 32513**

АО «ГАЗПРОМНЕФТЬ – МОСКОВСКИЙ НПЗ»





30 лет

ОТРУБИ ПШЕНИЧНЫЕ ГРАНУЛИРОВАННЫЕ НА КОРМОВЫЕ ЦЕЛИ

Летом 2020 года холдингом ООО «ТД Аверс» было открыто новое направление глубокой переработки зерна – мельничное хозяйство «Лада». Мукомольный комплекс оснащен ультрасовременным оборудованием и собственной сертифицированной лабораторией, что позволяет контролировать процесс производства и качественные показатели на каждом этапе. В процессе переработки зерна пшеницы образуется 5 продуктов: мука пшеничная хлебопекарная высшего и первого сортов, отруби, манная крупа и зародыш.

ООО «ТОРГОВЫЙ ДОМ «АВЕРС»



353600, Краснодарский край,
станция Староминская,
ул. Толстого, д. 2
Тел.: (86153) 5-77-92, 4-13-17
E-Mail: avers95@mail.ru,
melnitsa19@mail.ru
avers95.ru



15 лет

СРЕДСТВО ЗООГИГИЕНИЧЕСКОЕ ВСПОМОГАТЕЛЬНОЕ «БИОВЕНТУМ®» ДЛЯ СЕЛЬСКОХОЗЯЙСТВЕННЫХ ЖИВОТНЫХ И ПТИЦЫ

«БиоВентум®» – зоогигиеническое вспомогательное средство для сельскохозяйственных животных и птицы. Является антисептической присыпкой для ран, осушает кожный покров, нормализует терморегуляцию новорожденных поросят, дезинфицирует и очищает помещение, подавляет развитие патогенной микрофлоры, грибов, уменьшает влажность в помещении и неприятный запах, снижает риск возникновения инфекционных и ряда паразитарных заболеваний птиц. Применяется для всех видов сельскохозяйственных животных и птицы.

ООО «БИОРОСТ»



353231, Краснодарский край,
п.г.т. Ильский, промзона
Тел.: (800) 707-52-30
E-Mail: info@biorost.ru
biorost.ru



**СРЕДСТВО ЗООГИГИЕНИЧЕСКОЕ
ДЛЯ НЕПРОДУКТИВНЫХ ЖИВОТНЫХ:
ГЛИНА ДЛЯ ЛОШАДЕЙ «БИОЭЛЕМЕНТ®»
С МСМ И МЕНТОЛОМ**

Глина для лошадей с МСМ и ментолом «БиоЭлемент®» применяется для наружного гигиенического и профилактического ухода за кожей, связками, суставами и копытами лошадей. Эффективна при нагрузках и заболеваниях суставов, при мышечной и сухожильной слабости. Освежает и успокаивает разогретые и уставшие мышцы, суставы, сухожилия, связки и копыта лошадей.

ООО «БИОРОСТ»



353231, Краснодарский край,
п.г.т. Ильский, промзона
Тел.: (800) 707-52-30
E-Mail: info@biorost.su biorost.su



«ЛЕРСИН®»

«Лерсин®» - комбинированный лекарственный препарат, содержащий в одной комплект-упаковке в качестве действующих веществ: натрий хлористый, аскорбиновую кислоту, глюкозу, поливинилпирролидон, аминоксусную кислоту, а в качестве вспомогательных веществ: калий хлористый, кальций молочнокислый (или кальций уксуснокислый). «Лерсин®» применяют новорожденным телятам для профилактики и ранней терапии острых желудочно-кишечных болезней неинфекционной этиологии.

АО ЗАВОД «ВЕТЕРИНАРНЫЕ ПРЕПАРАТЫ»



601508, Владимирская область,
г. Гусь-Хрустальный,
ул. Химзаводская, д. 2
Тел.: (49241) 2-67-53,
(930) 031-95-08
E-Mail: vetpreparat@list.ru
vetzavod.ru/ru, VK: vetzavod





ВАКЦИНА АССОЦИИРОВАННАЯ ПРОТИВ ПАРАГРИППА-3, ИНФЕКЦИОННОГО РИНОТРАХЕИТА И ВИРУСНОЙ ДИАРЕИ КРУПНОГО РОГАТОГО СКОТА ЭМУЛЬСИОННАЯ ИНАКТИВИРОВАННАЯ

Вакцина ассоциированная против парагриппа-3, инфекционного ринотрахеита и вирусной диареи крупного рогатого эмульсионная инактивированная относится к группе иммуобиологических препаратов, предназначена для специфической профилактики парагриппа-3, инфекционного ринотрахеита и вирусной диареи КРС.



ФГБУ «ФЕДЕРАЛЬНЫЙ ЦЕНТР ОХРАНЫ ЗДОРОВЬЯ ЖИВОТНЫХ»



600901, Владимирская область,
г. Владимир, мкр. Юрьевец
Тел.: (4922) 26-06-14
E-Mail: mail@arriah.ru
arriah.ru,
VK: fgbi_arriah



ВАКЦИНА «КАРНИКАН-4» ПРОТИВ ЧУМЫ ПЛОТОЯДНЫХ, ПАРВОВИРУСНОГО И КОРОНАВИРУСНОГО ЭНТЕРИТОВ, АДЕНОВИРУСНОЙ ИНФЕКЦИИ СОБАК

На сегодняшний день вирусные болезни продолжают оставаться основной угрозой для жизни собак. Использование вакцин позволяет предотвратить развитие инфекционного процесса в организме или существенно уменьшить тяжесть течения болезни. «Карникан-4» является современным ветеринарным препаратом. Данная вакцина предназначена для профилактики чумы плотоядных, парвовирусного и коронавирусного энтеритов собак, аденовирусной инфекции собак 1 серотипа.



ФГБУ «ФЕДЕРАЛЬНЫЙ ЦЕНТР ОХРАНЫ ЗДОРОВЬЯ ЖИВОТНЫХ»



600901, Владимирская область,
г. Владимир, мкр. Юрьевец
Тел.: (4922) 26-06-14
E-Mail: mail@arriah.ru
arriah.ru,
VK: fgbi_arriah



ВАКЦИНА «МАСТИВАК-ЕВА» ПРОТИВ КЛИНИЧЕСКИХ И СУБКЛИНИЧЕСКИХ МАСТИТОВ КОРОВ ЭМУЛЬСИОННАЯ ИНАКТИВИРОВАННАЯ

Вакцина против клинических и субклинических маститов коров эмульсионная инактивированная предназначена для иммунизации телок, стельных коров и нетелей с целью профилактики субклинических и клинических форм маститов в животноводческих хозяйствах, независимо от эпизоотологического благополучия.

ФГБУ «ФЕДЕРАЛЬНЫЙ ЦЕНТР ОХРАНЫ ЗДОРОВЬЯ ЖИВОТНЫХ»



600901, Владимирская область,
г. Владимир, мкр. Юрьевец
Тел.: (4922) 26-06-14
E-Mail: mail@arriah.ru
arriah.ru,
VK: fgbi_arriah



ВАКЦИНА ПРОТИВ НЬЮКАСЛСКОЙ БОЛЕЗНИ ИЗ ШТАММА «ВНИИЗЖ НБ-ЭН» СУХАЯ ЖИВАЯ

Препарат для профилактики ньюкаслской болезни из живого аттенуированного штамма «ВНИИЗЖ НБ-Эн». Лекарственная форма вакцины – лиофилизат для приготовления суспензии для перорального, интраназального (окулярного) способов и спрей-метода. Вакцину применяют для профилактики ньюкаслской болезни в неблагополучных и угрожаемых по данному заболеванию племенных и товарных хозяйствах различного направления выращивания.

ФГБУ «ФЕДЕРАЛЬНЫЙ ЦЕНТР ОХРАНЫ ЗДОРОВЬЯ ЖИВОТНЫХ»



600901, Владимирская область,
г. Владимир, мкр. Юрьевец
Тел.: (4922) 26-06-14
E-Mail: mail@arriah.ru
arriah.ru,
VK: fgbi_arriah





**УДОБРЕНИЕ ОРГАНИЧЕСКОЕ «БИОГУМУС».
ТМ «ЛЕГЕНДАРНАЯ ЗЕМЛЯ»**

Предприятие занимается производством органических удобрений и почвосмесей. Повышение плодородия почв, получение экологически чистых овощей и фруктов – цель деятельности организации. «Биогумус» – экологически чистое органическое удобрение, полученное в результате переработки органических отходов сельского хозяйства с помощью крымского гибрида красного калифорнийского червя.

ИП БОБЫЛЕВ С. Д.



295010, Республика Крым,
г. Симферополь,
ул. Ковыльная, д. 84, оф. 49
Тел.: (978) 131-82-62
E-Mail: info@ecosystempotok-pro.ru
legendland.ru,
VK: legendland_ru



ВКЛАДЫШ ВС 301-1048

АО «Метма» освоило выпуск вкладыша ВС 301-1048 с 2018 года. Вкладыши применяются в качестве антифрикционного элемента поглощающего аппарата автосцепного устройства железнодорожных вагонов. Антифрикционный материал вкладышей обеспечивает хорошую износостойкость, прочность и низкий коэффициент трения. Технология изготовления детали запатентована. АО «Метма» производит широкую номенклатуру антифрикционных вкладышей и подшипников скольжения по чертежам заказчиков.

АО «ЗАВОД МЕТАЛЛОКЕРАМИЧЕСКИХ МАТЕРИАЛОВ «МЕТМА»



424007, Республика Марий Эл,
г. Йошкар-Ола,
ул. Крылова, д. 57, корп. А
Тел.: (8362) 49-55-50
E-Mail: pm@metma 12.ru
metma12.ru



**СУДНО РЕЧНОЕ ПАССАЖИРСКОЕ «МЕТЕОР-2020»
НА ПОДВОДНЫХ КРЫЛЬЯХ.
ПРОЕКТ 03830 «МУСА ДЖАЛИЛЬ»**

Судно «Метеор-2020» представляет собой скоростной пассажирский теплоход на подводных крыльях, соответствующий всем требованиям по комфортности и безопасности пребывания пассажиров на борту. Основной профиль АО «Зеленодольский завод имени А. М. Горького» – строительство кораблей и судов различного назначения: морских грузовых, речных, судов класса река-море и пассажирских.

АО «ЗЕЛЕНОДОЛЬСКИЙ ЗАВОД ИМЕНИ А. М. ГОРЬКОГО»

422546, Республика Татарстан,
г. Зеленодольск, ул. Заводская, д. 5
Тел.: (84371) 5-76-10
E-Mail: info@zdship.ru
zdship.ru



**ПРИСАДКА ДЕПРЕССОРНО-ДИСПЕРГИРУЮЩАЯ
«EVAFLOW» PPD ДЛЯ ПЕЧНОГО
И ДИЗЕЛЬНОГО ТОПЛИВА**

Депрессорно-диспергирующую присадку «Evaflow™» PPD применяется в нефтяной промышленности, на нефтехранилищах, нефтехимических и нефтеперерабатывающих предприятиях для улучшения низкотемпературных свойств (снижение температуры застывания и температуры фильтруемости) судового, печного, нефтяного и дизельного топлива, а также обеспечения стабильности топлива при хранении. Продукт выпускается в виде 22 марок: 10-20, 10Т-14Т, 15Н-20Н.

ООО «ЭВАКЕМ ТЕХНОЛОГИИ»

423450, Республика Татарстан,
г. Альметьевск,
ул. Гафиятуллина, д. 3А, оф. 101
Тел.: (843) 203-32-32,
(937) 774-64-66
E-Mail: info@evachem.ru
evachem.ru





ИНДИКАТОР КОНЦЕНТРАЦИИ СОЛЕЙ В ВОДЕ А2И – ИКС-1

Индикатор концентрации солей в воде А2И – ИКС-1 предназначен для контроля массовой концентрации солей в поверхностных водах рек, выдачи в систему телемеханики значений о текущей концентрации.

ООО НАУЧНО-ТЕХНИЧЕСКИЙ ЦЕНТР «АВТОМАТИЗАЦИЯ, ИЗМЕРЕНИЯ, ИНЖИНИРИНГ»



423458, Республика Татарстан,
г. Альметьевск, тракт Объездной,
д. 39Б, стр. Р203, оф. 201
Тел.: (855) 344-01-68
E-Mail: info@ntca2i.ru
ntca2i.ru



СИСТЕМА ПЕНО-ГЕЛИЕВАЯ «ПОЛИФРОС»

ПГС «Полифрос» (ТУ 20. 59. 59-040-91222887-2018) применяется в технологии глушения скважин и представляет собой систему из сшитых биоразлагаемых полимеров. В результате сшивки происходит образование прочной поперечно сшитой структуры («сшитый» полимер) с высокой молекулярной массой. Регулируя молекулярную массу полимера, его концентрацию, активность сшивающих агентов, можно подобрать оптимальный состав и технологию воздействия практически для любых геолого-технических условий скважин.

ООО «СИНЕРГИЯ ТЕХНОЛОГИЙ»



420095, Республика Татарстан,
г. Казань, территория Химград,
д. 126, оф. 551 А
Тел.: (843) 212-56-21
E-Mail: sin_tech@mail.ru
synergytechnology.ru





УСТАНОВКА МИГ ДЛЯ УТИЛИЗАЦИИ ОТХОДОВ

В основе утилизации отходов на установке МИГ лежит термическая деструкция. В качестве утилизируемых отходов могут выступать отходы 3-5 класса опасности. Результатом утилизации является минеральный грунт по техническим условиям.

ООО «ИМЕРАЛЬД»



422050, Республика Татарстан,
с. Шемордан,
ул. Железнодорожная, д. 10, оф. 8
Тел.: (843) 561-03-83
E-Mail: info@fatimerald.ru
imgrt.ru



СМАРТ-ОПОРА СТЕКЛОПЛАСТИКОВАЯ

Стеклопластиковая смарт-опора (ТУ 22. 29-008-28609286-2022) – конструкция из композитного материала, которая антивандальна, не гниет и не ржавеет и радиопрозрачна. Соединяет в себе передовые технологии: высокоскоростной интернет 4G/5G, динамическая подсветка, видеокамеры 360° высокого разрешения с распознаванием лиц и предметов, система оповещения ГО/ЧС, кнопка SOS для вызова экстренных служб, энергоэффективное освещение.

ООО «РЕНОТЭК»



420015, Республика Татарстан,
г. Казань,
ул. 2-я Юго-Западная, д. 7, оф. 21
Тел.: (843) 2074-11-2,
(800) 600-41-12
E-Mail: renotek@renotek.ru
opora-sveta.com



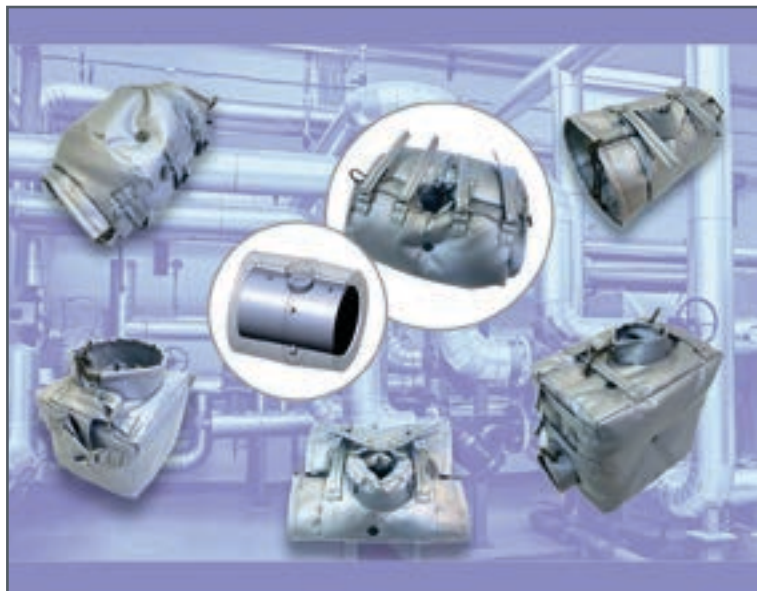

КОНСТРУКЦИИ «МИК-БСТИ» ИЗОЛЯЦИОННЫЕ СЪЕМНЫЕ (ТЕРМОЧЕХЛЫ)

Термочехлы «МИК-БСТИ» – это съемные полносборные изоляционные конструкции многоразового использования, предназначенные для тепловой изоляции, звукоизоляции и огнезащиты оборудования и трубопроводов, требующих периодического обслуживания. Проектируются и изготавливаются по индивидуальным размерам в соответствии с условиями эксплуатации, параметрами изолируемого объекта и носителя. Удобная система крепления позволяет быстро снять чехол, произвести необходимые работы и легко зафиксировать его снова.

ООО «ВОТКИНСКИЙ ЗАВОД ТЕПЛОИЗОЛЯЦИОННЫХ МАТЕРИАЛОВ»



427411, Удмуртская Республика,
г. Кварса,
ул. Железнодорожная, д. 62
Тел.: (800) 505-48-90, (34145) 3-76-02
E-Mail: info@mikizol.ru
mikizol.ru, VK: mikizol



КОЛОДКА ЛОКОМОТИВНАЯ С ГЛУБОКИМ ЗАЦЕПОМ

Колодка локомотивная с глубоким зацепом является съемным элементом тормозной системы, рабочая поверхность которого вступает во фрикционный контакт с поверхностью катания колеса. Предназначена для обеспечения требуемой эффективности процесса торможения железнодорожного состава. Изготавливается в соответствии с требованиями ТУ 3184-211-01124323-2007 по чертежу М 01-398-0. 00. 00-01СБ и ГОСТ 30249-97.

ООО «ЗАВОД ПРОМЫШЛЕННОГО ЛИТЬЯ»



428028, Чувашская Республика,
г. Чебоксары,
ул. Тракторостроителей, д. 101,
литера 35, стр. 1, оф. 203
Тел.: (8352) 30-75-43, 30-72-54
E-Mail: zpromlit@ktz.group
promlit@uk-tm.ru,
VK: ooo_promlit



ЗНАКИ ДОРОЖНЫЕ

Всё, что мы делаем, мы делаем ХОРОШО.

ООО «АЛТАЙЗНАК»

656049, Алтайский край,
г. Барнаул,
просп. Социалистический, д. 85
Тел.: (3852) 56-00-00
E-Mail: altaiznak@mail.ru
Алтайзнак.рф

АлтайЗНАК



ВОЗДУХОВОДЫ СИСТЕМ ОБЩЕОБМЕННОЙ ВЕНТИЛЯЦИИ, ДЫМОУДАЛЕНИЯ, АСПИРАЦИИ ИЗ ОЦИНКОВАННОЙ, НЕРЖАВЕЮЩЕЙ И ХОЛОДНОКАТАНОЙ СТАЛИ

ООО «ДВК» – единственная в Восточной Сибири компания, имеющая парк оборудования, включающий в себя: автоматизированную линию по производству воздуховодов с TDF, что позволяет сократить затраты на производство, спирально-навивной станок и волоконный лазер. Мы успешно изготавливаем воздуховоды и фасонные элементы для систем вентиляции любой сложности с повышенной герметичностью. Продукция применяется при реализации объектов промышленно-гражданского назначения и социально значимых проектов.

ООО «ДАЛЬНЕВОСТОЧНАЯ ВЕНТИЛЯЦИОННАЯ КОМПАНИЯ»

672000, Забайкальский край,
г. Чита, ул. Нагорная, д. 4, стр. 5
Тел.: (924) 299-38-34
E-Mail: infodvk75@yandex.ru





ОЧКИ ЗАЩИТНЫЕ ОТКРЫТЫЕ O50 «MONACO STRONGGLASS» ФОТОХРОМНЫЕ

Очки совмещают функцию защиты от механических и оптических рисков как в помещении, так и на улице. При ярком свете они темнеют, а в помещении становятся бесцветными. 1-й оптический класс гарантирует отсутствие искажений. Индивидуальные параметры посадки оправы: пантоскопический угол наклона оправы для удобного поля зрения, регулируемые по длине заушники, мягкий носопор - эти характеристики позволяют пользователям применять очки в течение продолжительного времени, надежно защищая глаза.

ОАО «СУКСУНСКИЙ ОПТИКО-МЕХАНИЧЕСКИЙ ЗАВОД»

617560, Пермский край,
р.п. Суксун, ул. Колхозная, д. 1
Тел.: (34275) 3-37-77, 3-37-33
E-Mail: sales@rosomz.ru
rosomz.ru,
VK: zavod_rosomz

РОСОМЗ



КАСКА ЗАЩИТНАЯ COM3-88 «ЯМАЛ RAPID»

Защитная каска разработана специально для ношения с зимними головными уборами, утепленными подшлемниками. Внутреннее пространство корпуса увеличено для более глубокой посадки на голове. Наголовное крепление «Rapid» с демпфером обеспечивает анатомический обхват головы. Каска предназначена для обеспечения защиты головы от повреждений падающими предметами, от воздействия влаги, брызг расплавленных металлов, химических рисков на производственных площадках во всех отраслях промышленности.

ОАО «СУКСУНСКИЙ ОПТИКО-МЕХАНИЧЕСКИЙ ЗАВОД»

617560, Пермский край,
р.п. Суксун, ул. Колхозная, д. 1
Тел.: (34275) 3-37-77, 3-37-33
E-Mail: sales@rosomz.ru
rosomz.ru,
VK: zavod_rosomz

РОСОМЗ



НАУШНИКИ ПРОТИВОШУМНЫЕ COM3-35 «АБСОЛЮТ®»

Легкие и эргономичные в своем классе противошумные наушники с высоким уровнем шумоподавления. Предназначены для защиты органа слуха от шума до 110 дБ (SNR=30дБ). Прочное стальное оголовье, регулируемые держатели чашек, две точки крепления к чашке для равномерного прижатия, современные амортизаторы из гипоаллергенного материала, звукопоглощающие вкладыши легко достаются из чашек для чистки и замены. Масса не более 190 г. Идеально совместимы с каскеткой и подшлемником для комплексной защиты.

ОАО «СУКСУНСКИЙ ОПТИКО-МЕХАНИЧЕСКИЙ ЗАВОД»

617560, Пермский край,
р.п. Суксун, ул. Колхозная, д. 1
Тел.: (34275) 3-37-77, 3-37-33
E-Mail: sales@rosomz.ru
rosomz.ru,
VK: zavod_rosomz

РОСОМЗ



МАТЕРИАЛ ПРОТИВОГОЛОЛЕДНЫЙ «БИОНОРД». МАРКА «БИОНОРД-ТРОТУАРЫ»

ООО «УЗПМ» основано в 2007 году. Сфера деятельности – разработка и производство эффективных и экологически безопасных противогололедных материалов нового поколения и технических средств для уборки дорог, мостов, объектов РЖД, аэродромов. Разработка, производство и внедрение ведутся совместно с ведущими в данном направлении отечественными научно-исследовательскими институтами и экологическими организациями РФ.

ООО «УРАЛЬСКИЙ ЗАВОД ПРОТИВОГОЛОЛЕДНЫХ МАТЕРИАЛОВ»

614000, Пермский край,
г. Пермь, ул. Монастырская, д. 2
Тел.: (342) 254-01-40
E-Mail: info@uzpm.ru
uzpm.ru





**МАТЕРИАЛ ПРОТИВОГОЛОЛЕДНЫЙ «БИОНОРД».
МАРКА «БИОНОРД-УНИВЕРСАЛЬНЫЙ»**

ООО «УЗПМ» основано в 2007 году. Сфера деятельности – разработка и производство эффективных и экологически безопасных противогололедных материалов нового поколения и технических средств для уборки дорог, мостов, объектов РЖД, аэродромов. Разработка, производство и внедрение ведутся совместно с ведущими в данном направлении отечественными научно-исследовательскими институтами и экологическими организациями РФ.

**ООО «УРАЛЬСКИЙ ЗАВОД ПРОТИВОГОЛОЛЕДНЫХ
МАТЕРИАЛОВ»**

614000, Пермский край,
г. Пермь, ул. Монастырская, д. 2
Тел.: (342) 254-01-40
E-Mail: info@uzpm.ru
uzpm.ru



КРЕСЛО ПАССАЖИРСКОЕ III КЛАССА

Кресла предназначены для оборудования салонов вагонов электропоезда «Иволга-4,0».

ООО «НПО «ВОЯЖ»



601300, Владимирская область,
г. Камешково,
ул. Корунтовой, д. 52,
стр. 3, эт/пом.2/6
Тел.: (49248) 5-31-42, 5-31-35
E-Mail: e-mail: info@npovoyage.ru
npovoyage.ru





ФИЛЬТР КОРЗИННЫЙ «UVMILK®»

Корзинные фильтры «Uvmilk®» позволяют очищать широкий спектр жидкостей и удерживают твердые компоненты практически любого размера. Корзинный картридж может работать как самостоятельный фильтрующий элемент, так и в паре с мешочным фильтром. Для удобства эксплуатации корзинные фильтры имеют прижимное кольцо, а при необходимости корзинные картриджи могут быть дополнены ручкой. Для особо вязких сред на картриджах предусматриваются ребра жесткости.

ООО «ЮВМИЛК»



394070, г. Воронеж,
ул. Тепличная, д. 26, корп. 8
Тел.: (473) 234-55-54,
(800) 200-03-38
E-Mail: uv@uvmilk.ru
uvmilk.ru,
VK: uvmilk



СИСТЕМА НАРУЖНОЙ ПРОМЫВКИ ОРЕБРЕННЫХ ТРУБ АППАРАТОВ ВОЗДУШНОГО ОХЛАЖДЕНИЯ

Система наружной промывки, позволяющая повысить производительность аппаратов воздушного охлаждения и восстановить эффективность теплопередачи до уровня нового АВО путем тщательной и полной очистки ребер всех рядов теплообменных труб. Для съема отложений на теплообменных трубах используется энергия струи воды высокого давления. Вода подается в аппарат под давлением от 4,0 до 10,0 МПа, что позволяет удалять любые отложения. Система использует обычную воду без химических добавок и мощных средств.

АО «БОРИСОГЛЕБСКИЙ ОРДЕНА ТРУДОВОГО КРАСНОГО ЗНАМЕНИ ЗАВОД ХИМИЧЕСКОГО МАШИНОСТРОЕНИЯ»



397164, Воронежская область,
г. Борисоглебск,
ул. Проходная, д. 4А
Тел.: (47354) 6-05-14, 4-41-29
E-Mail: info@bhm.ru
bhm.ru, VK: borhimmash



КОВШ ДЛЯ МЕТАЛЛА

Производственная база, профессиональный коллектив инженерно-технических работников и рабочих основных профессий позволяют изготавливать оборудование для предприятий цветной металлургии от конструкторской разработки по техническому заданию заказчика до воплощения в металле. Вакуум-ковш вместимостью 10 т используется для отбора расплава (электролита и жидкого алюминия) и заливки расплава в электролизеры в период их обжига и пуска.

ООО «ТИМОКС»



665708, Иркутская область,
г. Братск, а/я 1267,
жилой район Центральный,
площадка Промзона БрАЗ
Тел.: (3953) 49-24-86
E-Mail: priem@timox.ru
timox.ru



БАЗОВЫЙ КОМПЛЕКТ ДОКУМЕНТОВ СИСТЕМЫ МЕНЕДЖМЕНТА ИСПЫТАТЕЛЬНОЙ ЛАБОРАТОРИИ (ЦЕНТРА)

Ассоциацией и официальными партнерами ведется общественная работа и создание продуктов с целью профессионального развития участников национальной системы аккредитации и сферы оценки соответствия. Базовый комплект документов системы менеджмента испытательной лаборатории (центра) унифицирован под различные сегменты и выполнен в соответствии с национальными и международными стандартами, требованиями ILAC, включая методические рекомендации.

АССОЦИАЦИЯ НАЦИОНАЛЬНОГО И МЕЖДУНАРОДНОГО СОТРУДНИЧЕСТВА И ПАРТНЕРСТВА В ОБЛАСТИ ОЦЕНКИ И ПОДТВЕРЖДЕНИЯ СООТВЕТСТВИЯ, СТАНДАРТИЗАЦИИ И ОБЕСПЕЧЕНИЯ ЕДИНСТВА ИЗМЕРЕНИЙ



664039, г. Иркутск, ул. Клары Цеткин, д. 32,
оф. № 66, 67, 68, 69, 70
Тел.: (3952) 93-44-93
E-Mail: info@nooirf.ru
nooirf.ru



КОНЦЕНТРАТ УГОЛЬНЫЙ. МАРКА Ж, Ж (ШТ)

Компания ООО «ММК-уголь» является крупным российским производителем угля и продуктов его переработки и входит в группу ПАО «Магнитогорский металлургический комбинат». Это стабильная, активно развивающаяся компания. Главная особенность ООО «ММК-уголь» в том, что мы добываем угольный концентрат марки Ж, одной из самых востребованных марок на рынке, он имеет конкурентное преимущество и по своим качественным характеристикам и является ценным сырьем для металлургической промышленности.

ООО «ММК-УГОЛЬ»

652607, Кемеровская область-Кузбасс, г. Белово,
ул. 1-Телеут, д. 27
Тел.: (38452) 2-83-57, 2-62-29
E-Mail: Office_cof@mmk-coal.ru



УГОЛЬ КАМЕННЫЙ ОБОГАЩЕННЫЙ. МАРКА Г

«Сила Сибири» производит высококачественный уголь марки Г (газовый) обогащенный класса крупности 0–50 мм. Наша продукция известна на рынке и отличается экспортным качеством. Уголь, произведенный «Силой Сибири», имеет теплоту сгорания 6300–6500 ккал/кг, что значительно выше стандартной теплоты сгорания угля. Процесс горения достаточно долгий с большим выделением тепла.

АО «УГОЛЬНАЯ КОМПАНИЯ «СИЛА СИБИРИ»

652560, Кемеровская область-Кузбасс, п.с. Полысаевский Г.О., г. Полысаево, ул. Заречная, стр. 1
Тел.: (38456) 4-92-71
E-Mail: info@ssibiri.ru
ssibiri.ru/coal





НАСОСЫ ШЕСТЕРЕННЫЕ НА ДАВЛЕНИЕ 0,5 И 2,5 МПА

Механический завод «Ново-Вятка», одно из крупных машиностроительных предприятий в Кировской области, производит большой спектр оборудования. Насосы шестеренные применяются в гидравлических и смазочных системах металлообрабатывающего оборудования, прессов, подъемников и других машин. Предназначены для перекачивания технических масел и других жидкостей, обладающих смазывающей способностью, без механических примесей и не вызывающих коррозию рабочих органов насоса.

АО «НОВО-ВЯТКА»



610008, г. Киров,
ул. Советская, д. 51, корп. 2
Тел.: (8332) 31-80-00, 31-80-85
E-Mail: info@nmz.ru, sales@nmz.ru
nmz.ru,
VK: nmz_ru



ЦИЛИНДР, ПОЛУЦИЛИНДР БАЗАЛЬТОВЫЙ ТЕПЛОИЗОЛЯЦИОННЫЙ. МАРКА «EXPERT ISOL»

Теплоизоляционные цилиндры «Expert ISOL» применяются для тепловой и звуковой изоляции трубопроводов тепловых сетей при надземной, подземной прокладках; фланцевых соединений, муфтовой и фланцевой арматуры; технологических трубопроводов с положительными и отрицательными температурами всех отраслей промышленности, в жилищном строительстве. Цилиндры производятся из базальтового волокна без обкладки или кашированные фольгой. Устойчивы к вибрациям и механическим воздействиям.

ООО «ОБМ»



603003, г. Нижний Новгород,
ул. Свободы, д. 15, оф. 201
Тел.: (831) 412-98-90,
(800) 505-48-90
E-Mail: info@mikizol.ru
mikizol.ru



МЕШКИ ПОЛИПРОПИЛЕНОВЫЕ

Мешки полипропиленовые для упаковывания, транспортирования и хранения технической и пищевой продукции.

ООО «ВОЛГА ПОЛИМЕР 52»



606000, Нижегородская область,
г. Дзержинск,
просп. Дзержинского, д. 7, оф. 6
Тел.: (902) 301-12-99
E-Mail: upak-52@yandex.ru
meshki-pp.ru



СИСТЕМА ЭЛЕКТРОННОГО ВЗРЫВАНИЯ «НЕФРИТ»

Система «Нефрит» (новинка, инновационная продукция) предназначена для инициирования боевиков скважинных зарядов при проведении взрывных работ на земной поверхности. Система включает в себя: электронный детонатор «Нефрит-1», устройство «Нефрит-сканер», устройство «Нефрит-бластер». Возможность гибкого и точного программирования времени замедления при ведении взрывных работ. Снижение сейсмического воздействия взрыва на окружающую среду. Способность инициировать до 10000 детонаторов за взрыв.

АО «НОВОСИБИРСКИЙ МЕХАНИЧЕСКИЙ ЗАВОД «ИСКРА»



630900, г. Новосибирск,
ул. Чекалина, д. 8
Тел.: (383) 274-76-82, 272-56-33
E-Mail: iskra@nmz-iskra.ru
mnz-iskra.ru





ДЕТОНАТОР ПРОМЕЖУТОЧНЫЙ МАЛОГАБАРИТНЫЙ: ДПМ-3, ДПМ-4

Детонаторы промежуточные малогабаритные ДПМ-3 (ТУ 7287-039-07513903-2005), ДПМ-4 (ТУ 20. 51. 12. 099-07513903-2020) предназначены для инициирования шпуровых и других зарядов промышленных взрывчатых веществ в качестве промежуточного детонатора при проведении взрывных работ в подземных выработках шахт, не опасных по газу или пыли, и на земной поверхности, в сухих и обводненных шпурах и скважинах (ДПМ-3). Применяются для зарядных шлангов с минимальным внутренним диаметром 19 мм (ДПМ-3), 17,5 мм (ДПМ-4).

АО «НОВОСИБИРСКИЙ МЕХАНИЧЕСКИЙ ЗАВОД «ИСКРА»

630900, г. Новосибирск,
ул. Чекалина, д. 8
Тел.: (383) 274-76-82, 272-56-33
E-Mail: iskra@nmz-iskra.ru
mnz-iskra.ru



ШНУР ДЕТОНИРУЮЩИЙ ЭКСТРУЗИОННЫЙ ВОДОСТОЙКИЙ ДШЭ-12

Шнур ДШЭ-12 (ГОСТ РО 1375-001-2010) предназначен для передачи на расстоянии детонации взрывчатым веществам и различным системам инициирования при проведении взрывных работ на земной поверхности и в подземных выработках рудников и шахт, не опасных по газу и (или) пыли. Взрывчатая сердцевина из ТЭНа заключена в полиамидные нити. Наружное покрытие – полиэтилен. Преимущества: повышенная водостойкость, износостойкость, безопасный, быстрый и надежный метод инициирования, качество, проверенное временем.

АО «НОВОСИБИРСКИЙ МЕХАНИЧЕСКИЙ ЗАВОД «ИСКРА»

630900, г. Новосибирск,
ул. Чекалина, д. 8
Тел.: (383) 274-76-82, 272-56-33
E-Mail: iskra@nmz-iskra.ru
mnz-iskra.ru





УСТРОЙСТВА ИНИЦИИРУЮЩИЕ С ЗАМЕДЛЕНИЕМ: «ИСКРА-С» ПОВЕРХНОСТНЫЕ, «ИСКРА-Ш» ШПУРОВЫЕ

«Искра-С» (ТУ 7275-031-07513903-2008) предназначено для внутрискважинного замедления инициирования боевиков скважинных и шпуровых зарядов при взрывных работах на земной поверхности и в подземных выработках, где допущено применение ВВ 2 класса при воздействии повышенной температуры до 85°C в течение 12 часов. «ИСКРА-Ш» (ТУ 7275-032-07513903-2008) – для замедления инициирования боевиков шпуровых и скважинных зарядов при взрывных работах в рудниках и угольных шахтах, где допущено применение ВВ 2 класса.

АО «НОВОСИБИРСКИЙ МЕХАНИЧЕСКИЙ ЗАВОД «ИСКРА»

630900, г. Новосибирск,
ул. Чекалина, д. 8
Тел.: (383) 274-76-82, 272-56-33
E-Mail: iskra@nmz-iskra.ru
mnz-iskra.ru



РЕЛЕ ПИРОТЕХНИЧЕСКОЕ РП-Д ДИШВ 773919. 009 ТУ

Изделия предназначены для создания замедления во взрывных сетях детонирующего шнура при ведении взрывных работ на земной поверхности, а также в шахтах, не опасных по газу или пыли. Реле состоит из двух капсулей-детонаторов с замедлением, размещенных в соединителях и соединенных между собой отрезком ударно-волновой трубки посредством обжимки. Преимущества: простота в использовании, повышенная стойкость к механическим воздействиям.

АО «НОВОСИБИРСКИЙ МЕХАНИЧЕСКИЙ ЗАВОД «ИСКРА»

630900, г. Новосибирск,
ул. Чекалина, д. 8
Тел.: (383) 274-76-82, 272-56-33
E-Mail: iskra@nmz-iskra.ru
mnz-iskra.ru





КАССЕТНИЦА АВТОМАТИЗИРОВАННОЙ СИСТЕМЫ КОНТРОЛЯ И ХРАНЕНИЯ АВТОРИЗОВАННЫХ ДОЗИМЕТРОВ (КАСКАД)

Кассетница автоматизированной системы контроля и хранения авторизованных дозиметров (КАСКАД) предназначена для повышения уровня радиационной безопасности предприятия, качества контроля дозовых нагрузок персонала и учета рабочего времени работников в зоне контролируемого доступа.

**АО «ФЕДЕРАЛЬНЫЙ НАУЧНО-ПРОИЗВОДСТВЕННЫЙ ЦЕНТР
«ПРОИЗВОДСТВЕННОЕ ОБЪЕДИНЕНИЕ «СТАРТ»
ИМ. М. В. ПРОЦЕНКО»**



442960, Пензенская область,
г. Заречный, ул. Мира, д. 1
Тел.: (84 12) 23-26-99, 23-28-58
E-Mail: market@startatom.ru
startatom.ru



ПЛЕНКА БИАКСИАЛЬНО-ОРИЕНТИРОВАННАЯ ПОЛИПРОПИЛЕНОВАЯ: ПРОЗРАЧНАЯ, МЕТАЛЛИЗИРОВАННАЯ, МАТОВАЯ, ПЕРЛАМУТРОВАЯ

Продукция ООО «Вотерфолл Про» сертифицирована, проходит тщательный контроль, который обеспечивает ее качество и безопасность, и является экологически чистой. БОПП-пленки имеют значительный номенклатурный ряд. Пленка имеет необходимые свойства для нанесения ламинации, печати, качественная обработка позволяет продукцию резать, сваривать, легко подвергается переработке и утилизации. Основным назначением продукции является упаковка пищевых продуктов, медицинских материалов, табачной продукции.

ООО «ВОТЕРФолл ПРО»



346510, Ростовская область,
г. Шахты, ул. Шапкина, д. 2А
Тел.: (863) 620-00-30
E-Mail: office-wf@waterfall-pro.ru
waterfall-pro.ru



ГАЗОПАСТА «ALUMOCONCRETE®» (БЕЗВОДНАЯ ГИДРОФИЛЬНАЯ ПАСТА ДЛЯ ПРОИЗВОДСТВА ГАЗОБЕТОНА)

«AlumConcrete®» – газообразователь для производства ячеистого газобетона, разработан в АО «КУЗОЦМ». Изготовлен с использованием качественного алюминия и специальной запатентованной добавки. Преимущества: безопасность в использовании (не пылит, низкий класс пожароопасности), однородность состава (стабильная кинетика газовыделения), техническое сопровождение (специалисты всегда готовы приехать на производство), высокая эффективность (готовый продукт, не требует дополнительной подготовки).

АО «КАМЕНСК-УРАЛЬСКИЙ ЗАВОД ПО ОБРАБОТКЕ ЦВЕТНЫХ МЕТАЛЛОВ»



623414, Свердловская область,
г. Каменск-Уральский,
ул. Лермонтова, д. 40
Тел.: (343) 933-60-00
E-Mail: kuzocm@kuzocm.ru
sales@kuzocm.ru
kuzocm.ru / gazopasta.ru, VK: kuzocm



ДОБАВКА ВОЗДУХОВОВЛЕКАЮЩАЯ «ПОЛИПЛАСТ АЭРО»

Воздухововлекающая добавка «Полипласт Аэро», применяемая при изготовлении бетонных и железобетонных изделий и конструкций, позволяет получить стабильное воздухововлечение на уровне 5–7%. В сочетании с суперпластификаторами «Полипласт Аэро» рекомендовано использовать при производстве гидротехнических бетонов, дорожных и аэродромных покрытий, малоподвижных бетонных смесей, используемых в технологии укладки цементобетонных дорожных покрытий, в транспортном строительстве.

ООО «ПОЛИПЛАСТ-УРАЛСИБ»



623104, Свердловская область,
г. Первоуральск, ул. Заводская, д. 3
Тел.: (3439) 27-35-00,
(800) 511-80-77
E-Mail: info@ppus.org
polyplast-un.ru,
VK: polyplast_un





**МАТЕРИАЛ КОМБИНИРОВАННЫЙ «ДЕПОЛ»
ДЛЯ ПРОИЗВОДСТВА УПАКОВКИ ПЭТ/ПЭ-П-ЗМ-001
«ПАВА-ПАВА», ШАШЛЫК**

Ламинированная пленка (PET/PE) с нанесенной многоцветной печатью имеет ряд достоинств: отличное восприятие дизайна, минимальная разнотолщинность, высокие физико-механические показатели, оптимальный коэффициент трения, насыщенность и равномерность цвета, отличная свариваемость в широком диапазоне температур, исключительная прочность сварного шва, отличные оптические свойства, гигиеническая безопасность. Может иметь такие свойства, как низкая запотеваемость и высокое поглощение УФ-излучения.

ООО «ДЕСНОГОРСКИЙ ПОЛИМЕРНЫЙ ЗАВОД»

216400, Смоленская область,
г. Десногорск, Территория
коммунально-складская зона, стр. 3, оф. 9
Тел.: (910) 724-30-47
E-Mail: zakaz@dppsm.ru
sales7@dppsm.ru
dppsm.ru



**МАССА ПЕРИКЛАЗОФОРСТЕРИТОВОГО СОСТАВА.
МАРКА DALMOULD P70-3**

Масса периклазофорстеритового состава марки Dalmould P70-3, изготавливаемая на основе периклазовых спеченных порошков и связующего, предназначена для выполнения рабочей футеровки промежуточных ковшей МНЛЗ сухим шаблонным способом.

ООО «ГРУППА «МАГНЕЗИТ»

456910, Челябинская область,
г. Сатка, ул. Солнечная, д. 34
Тел.: (35161) 9-45-96
E-Mail: idomolazov@magnezit.com
magnezit.com





ЛУЧШИЕ ТОВАРЫ РЕСПУБЛИКИ БЕЛАРУСЬ НА РЫНКЕ РОССИЙСКОЙ ФЕДЕРАЦИИ

ВОЛОКНО ПОЛИЭФИРНОЕ МАТИРОВАННОЕ СТАНДАРТ О,17 ТЕКС	ОАО «МОГИЛЕВХИМВОЛОКНО»
ПРЯЖА ВЫСОКООБЪЁМНАЯ ПОЛИАКРИЛОНИТРИЛЬНАЯ(SOFT, SOFT TOP)	ОАО «ПИНСКОЕ ПРОМЫШЛЕННО-ТОРГОВОЕ ОБЪЕДИНЕНИЕ «ПОЛЕСЬЕ»
КАРТОН ДЛЯ ГИЛЬЗ МАРКА КГ-500	ОАО «СЛОНИМСКИЙ КАРТОННО-БУМАЖНЫЙ ЗАВОД «АЛЬБЕРТИН»
ВОСК ЗАЩИТНЫЙ ЗВС	ОАО «ЗАВОД ГОРНОГО ВОСКА»
ТОПЛИВО ДИЗЕЛЬНОЕ ДТ-А-К5, КЛАСС 4 СТБ 1658-2015	ОАО «МОЗЫРСКИЙ НЕФТЕПЕРЕРАБАТЫВАЮЩИЙ ЗАВОД»
УДОБРЕНИЕ АЗОТНО-ФОСФОРНО-КАЛИЙНОЕ КОМПЛЕКСНОЕ, МАРКИ: 10-20-20-6(S), 5-17-36-2(S), 8-19-29-3(S), 8-24-24-3(S)	ОАО «ГОМЕЛЬСКИЙ ХИМИЧЕСКИЙ ЗАВОД»
СЕРИЯ ЦИЛИНДРИЧЕСКИХ БУТЫЛОК ПОЛИМЕРНЫХ С104, D4, D107 В КОМПЛЕКТЕ С КРЫШКАМИ HDL И PSYCHE	СООО «БЕЛ-ПЛАСТ ИНТЕРНЭШНЛ»
ПОЛУФАБРИКАТНЫЙ ЛАК АЛКИДНЫЙ ПФ-060	ОАО «ЛАКОКРАСКА» Г. ЛИДА
ПЛИТЫ ДРЕВЕСНО-ВОЛОКНИСТЫЕ, ИЗГОТОВЛЕННЫЕ ПО СУХОМУ МЕТОДУ, ДЛЯ ИСПОЛЬЗОВАНИЯ ВО ВЛАЖНЫХ ЗОНАХ (ТИП MDF.H)	ОАО «ВИТЕБСКДРЕВ»
ДОЖДЕПРИЕМНИК КРУГЛЫЙ МАГИСТРАЛЬНЫЙ ДМ1(С250)-1-60	ОАО «МОГИЛЕВСКИЙ МЕТАЛЛУРГИЧЕСКИЙ ЗАВОД»
БЛОК КЕРАМИЧЕСКИЙ ПОРИЗОВАННЫЙ ПУСТОТЕЛЫЙ ПАЗО-ГРЕБНЕВЫЙ РАЗМЕРАМИ 380 250 219 ММ (БЛОК КПППГ 380 250 219 ММ)	ОАО «РАДОШКОВИЧСКИЙ КЕРАМИЧЕСКИЙ ЗАВОД»
СЕТКИ СТЕКЛЯННЫЕ АРМИРУЮЩИЕ ИНТЕРЬЕРНЫЕ И ФАСАДНЫЕ МАРКИ ССШ	ОАО «ПОЛОЦК-СТЕКЛОВОЛОКНО»
МАТЕРИАЛЫ НЕТКАНЫЕ СПАНБЕЛ	ОАО «СВЕТЛОГОРСКИХИМВОЛОКНО»
ЩЕБЕНЬ ИЗ ПЛОТНЫХ ГОРНЫХ ПОРОД ДЛЯ СТРОИТЕЛЬНЫХ РАБОТ ФРАКЦИЙ ОТ 5 ДО 10 ММ, СВЫШЕ 10 ДО 20 ММ, СВЫШЕ 20 ДО 40 ММ И СМЕСЬ ФРАКЦИЙ ОТ 5 ДО 20 ММ, ВЫПУСКАЕМЫЕ ПО ГОСТ 8267-93	РУПП «ГРАНИТ»
ИЗДЕЛИЕ КЛИНКЕРНОЕ КОЛОРАДО 245 65 ММ	ОАО «КЕРАМИН»
СТАНКИ КОНСОЛЬНО-ФРЕЗЕРНЫЕ МОДЕЛЬНОГО РЯДА FSS\FU450\350	ОАО «СТАНКОГОМЕЛЬ»
УНИВЕРСАЛЬНЫЙ КРУГЛОШЛИФОВАЛЬНЫЙ СТАНОК С КОМАНДОКОНТРОЛЛЕРОМ МОДЕЛИ ОШ-518Ф2	ОАО ОРШАНСКИЙ СТАНКООБРАЗОВАТЕЛЬНЫЙ ЗАВОД «КРАСНЫЙ БОРЕЦ»
МАШИНЫ ПРОТИРОЧНО-РЕЗАТЕЛЬНЫЕ ТИПА МПР-350М (МПР-350М, МПР-350М-01, МПР-350М-02)	ОАО «ТОРГМАШ»
БОКСЫ ДЛЯ ТЕЛЯТ	ОАО «ИНВЕТ»
КОМБАЙН ЗЕРНОУБОРОЧНЫЙ САМОХОДНЫЙ GS2124	ОАО «ГОМСЕЛЬМАШ»
ЖАТКА ДЛЯ ЗЕРНОВЫХ КУЛЬТУР ЖЗК-7-7	ОАО «ГОМЕЛЬСКИЙ ЗАВОД ЛИТЬЯ И НОРМАЛЕЙ»
ШПАЛЫ ДЕРЕВЯННЫЕ ДЛЯ ЖЕЛЕЗНЫХ ДОРОГ ШИРОКОЙ КОЛЕИ, ПРОПИТАННЫЕ РАСТВОРОМ БИОЗАЩИТНЫМ НА ОСНОВЕ АНТИСЕПТИКА TANALITH E	ОАО «БОРИСОВСКИЙ ШПАЛОПРОПИТОЧНЫЙ ЗАВОД»
ШПАЛЫ ДЕРЕВЯННЫЕ ДЛЯ ЖЕЛЕЗНЫХ ДОРОГ ШИРОКОЙ КОЛЕИ, ПРОПИТАННЫЕ ЗАЩИТНЫМ СРЕДСТВОМ СМПС	ОАО «БОРИСОВСКИЙ ШПАЛОПРОПИТОЧНЫЙ ЗАВОД»
УСТАНОВКА ЛАЗЕРНОЙ КОРРЕКЦИИ ТОПОЛОГИИ ФАЗОСДВИГАЮЩИХ ШАБЛОНОВ	ОАО «ПЛАНАР»
ДОЗИМЕТР-РАДИОМЕТР МКС-АТ1117М	НАУЧНО-ПРОИЗВОДСТВЕННОЕ УНИТАРНОЕ ПРЕДПРИЯТИЕ «АТОМТЕХ»
ДОЗИМЕТРЫ РЕНТГЕНОВСКОГО И ГАММА-ИЗЛУЧЕНИЯ: ДКС-АТ1121, ДКС-АТ1123	ОТКРЫТОГО АКЦИОНЕРНОГО ОБЩЕСТВА «МНИПИ»
ГЕНЕРАТОР 3292.3771	ОАО «БОРИСОВСКИЙ ЗАВОД АВТОТРАКТОРНОГО ЭЛЕКТРООБОРУДОВАНИЯ» – УПРАВЛЯЮЩАЯ КОМПАНИЯ ХОЛДИНГА «АВТОКОМПОНЕНТЫ»
ФОНАРЬ БЕЛЫЙ ФБ 02 24 01 А12 Е	ОАО «ЗЕНИТ»
ЭЛЕКТРОДВИГАТЕЛИ АСИНХРОННЫЕ ВЗРЫВОЗАЩИЩЕННЫЕ 4ВР	ОАО «МОГИЛЕВСКИЙ ЗАВОД ЛИФТОВОГО МАШИНОСТРОЕНИЯ»
ЛИФТЫ ПАССАЖИРСКИЕ ЛП-0401К, ЛП-0611К, ЛП-0621К	ОАО «МОГИЛЕВСКИЙ ЗАВОД ЛИФТОВОГО МАШИНОСТРОЕНИЯ»
ТЕРМИНАЛ МНОГОФУНКЦИОНАЛЬНЫЙ ТМ.02 МОДЕЛЬ 00	ОАО «ЦВЕТОТРОН»
МЕХАНИЗМЫ РУЛЕВЫЕ С ГИДРОУСИЛИТЕЛЕМ ДЛЯ СРЕДНЕТОННАЖНЫХ АВТОМОБИЛЕЙ ШНКФ 453461.200-20	ОАО «БОРИСОВСКИЙ ЗАВОД «АВТОГИДРОУСИЛИТЕЛЬ»
МАШИНА ДЛЯ ВНЕСЕНИЯ ТВЕРДЫХ ОРГАНИЧЕСКИХ УДОБРЕНИЙ МТТ-9-1	ОАО «УПРАВЛЯЮЩАЯ КОМПАНИЯ ХОЛДИНГА «БОБРУЙСКАГРОМАШ»
ПРОВОДА БОРТОВЫЕ ОБЛУЧЕННЫЕ С ДВУХСЛОЙНОЙ ИЗОЛЯЦИЕЙ(БПДО, БПДОЭ, БПДОУ, БПДОУЭ)	ОАО «БЕЛАРУСКАБЕЛЬ»
ТРАКТОР «BELARUS-1222.3»	ОАО «МИНСКИЙ ТРАКТОРНЫЙ ЗАВОД»



ВОЛОКНО ПОЛИЭФИРНОЕ МАТИРОВАННОЕ СТАНДАРТ 0,17 ТЕКС

Волокно полиэфирное матированное стандарт 0,17 текс предназначено для производства текстиля и нетканых материалов. При нормальных условиях не оказывают вредного воздействия на организм человека и окружающую среду.

ОАО «МОГИЛЕВХИМВОЛОКНО»



ОАО
«МОГИЛЕВХИМВОЛОКНО»

212035, г. Могилев-35
Тел.: (375) 22249-99-85
E-Mail: Market@Khimvolokno.by
Khimvolokno.by



ПРЯЖА ВЫСОКООБЪЁМНАЯ ПОЛИАКРИЛОНИТРИЛЬНАЯ(SOFT, SOFT TOP)

Пряжа высокообъемная полиакрилонитрильная (SOFT, SOFT top) выпускается различных линейных плотностей с эффектами из натуральных и химических волокон. Технология собственного крашения позволяет глубоко и прочно прокрашивать пряжу, обеспечивая получение цветной палитры от Pantone. Пряжа шерстоподобна, отличается комфортностью, является стойкой к атмосферным воздействиям. Пряжа изготавливается линейной плотности от 25 до 380 текс и перерабатывается на вязальном оборудовании от 14 до 3 класса.

ОАО «ПИНСКОЕ ПРОМЫШЛЕННО-ТОРГОВОЕ ОБЪЕДИНЕНИЕ «ПОЛЕСЬЕ»



225710, Брестская область,
г. Пинск, ул. Первомайская, 159/3
Тел.: (375) 16563-58-01,
016562-29-05
E-Mail: info@polesie.by
polesie.by
VK: polesie.pinsk



КАРТОН ДЛЯ ГИЛЬЗ МАРКА КГ-500

Картон для гильз КГ-500 – экологически чистая и соответствующая требованиям государственных стандартов и техническим условиям продукция. Контроль качества осуществляется на всех стадиях производственного процесса, начиная с закупки первичного сырья и заканчивая стадией отгрузки готовой продукции. Основная особенность картона для гильз марки КГ-500 – возможность изготовления из него гильзы с высоким радиальным сжатием. Такая гильза используется на предприятиях химической промышленности для намотки стекловолна, специальных полимерных пленок, где требуется особая прочность.

ОАО «СЛОНИМСКИЙ КАРТОННО-БУМАЖНЫЙ ЗАВОД «АЛЬБЕРТИН»



231793, Гродненская обл.
г. Слоним, ул. Фабричная, 1
Тел.: (375) 15624-51-33
E-Mail: marketing@albertin.by
albertin.by,
VK: [public_albertin](https://vk.com/public_albertin)



ВОСК ЗАЩИТНЫЙ ЗВС

Продукт предназначен для использования в резиновых смесях с целью защиты резины от озонового старения

ОАО «ЗАВОД ГОРНОГО ВОСКА»



222823, Минская область,
Пуховичский районн,
г.п. Свислочь, ул. Партизанская, 2
Тел.: (375) 17132-47-02,
17132-48-44
E-Mail: belwax@belwax.by
belwax.by

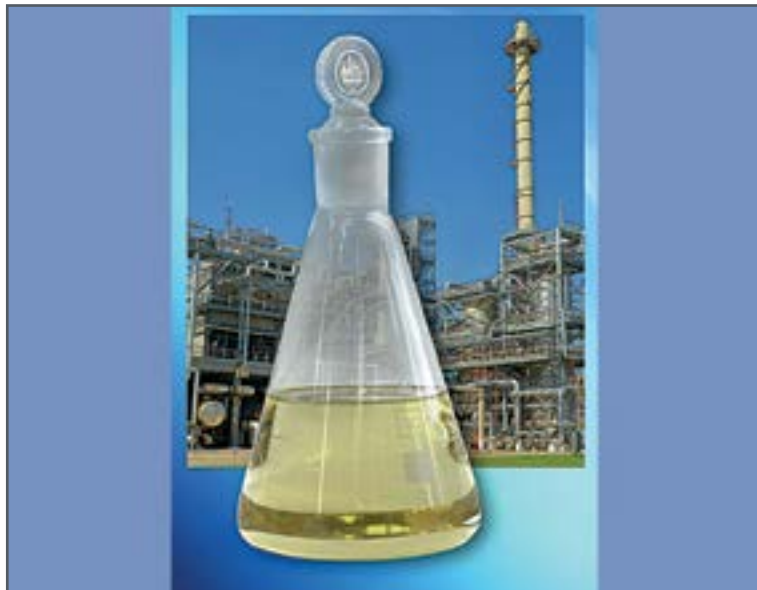

ТОПЛИВО ДИЗЕЛЬНОЕ ДТ-А-К5, КЛАСС 4 СТЬ 1658-2015

Топливо дизельное ДТ-А-К5, класс 4 по СТЬ 1658-2015 предназначено для сезонного применения в условиях низких температур для дизельных двигателей экологического класса 5. Характеризуется улучшенными экологическими характеристиками, а также низкотемпературными свойствами (предельная температура фильтруемости не выше -44°C , температура помутнения не выше -34°C). Высокое качество топлива дизельного ДТ-А-К5, класс 4 гарантируется технологией производства.

ОАО «МОЗЫРСКИЙ НЕФТЕПЕРЕРАБАТЫВАЮЩИЙ ЗАВОД»



247782, Гомельская область,
Мозырский район, Михалковский
с/с, 18, вблизи д. Митьки
Тел.: (375) 23637-33-30,
23625-73-43
E-Mail: OFFICE@MNPZ.by
mnpz.by



УДОБРЕНИЕ АЗОТНО-ФОСФОРНО-КАЛИЙНОЕ КОМПЛЕКСНОЕ, МАРКИ: 10-20-20-6(S), 5-17-36-2(S), 8-19-29-3(S), 8-24-24-3(S)

В состав каждой гранулы удобрения азотно-фосфорно-калийного комплексного входят основные питательные элементы – азот, фосфор и калий, необходимые для нормальной жизнедеятельности растений, сера повышает эффективность применения удобрения. Удобрение рекомендуется для основного внесения под все сельскохозяйственные культуры, при приготовлении питательных субстратов для выращивания рассады, для подкормки в период вегетации растений, а также в качестве подкормки многолетних деревьев, плодовых и ягодных культур для лучшей перезимовки.

ОАО «ГОМЕЛЬСКИЙ ХИМИЧЕСКИЙ ЗАВОД»



246012, г. Гомель
ул. Химзаводская, 5
Тел.: (375) 23223-12-90,
23223-12-42
E-Mail: abonent@himzavod.by
belfert.by



**СЕРИЯ ЦИЛИНДРИЧЕСКИХ БУТЫЛОК
ПОЛИМЕРНЫХ С104, D4, D107
В КОМПЛЕКТЕ С КРЫШКАМИ HDL И PSYCHE**

Бутылки С104, D4, D107 в комплекте с крышками HDL и Psyche предназначены для бытовой химии и косметики. Бутылки изготавливаются из полиэтилена объемом 500, 900 и 1400 мл, имеют три вида горловин под три модели укупорочных средств, стабильную прочность на сжатие, высокую степень ударопрочности и химической стойкости. Крышки изготавливаются из полипропилена и обеспечивают высокую герметичность укупоривания. Крышка HDL служит стаканчиком для дозирования с мерной шкалой 30, 50 и 60 мл. Бутылки и крышки имеют большой срок службы, после использования пригодны для вторичной переработки.

ООО «БЕЛ-ПЛАСТ ИНТЕРНЭШНЛ»

231300, Гродненская область,
г. Лида, пр. Победы, 194А
Тел.: (375) 15452-69-18,
15452-69-56
E-Mail: info@bel-plast.com
bel-plast.com



ПОЛУФАБРИКАТНЫЙ ЛАК АЛКИДНЫЙ ПФ-060

Лак полуфабрикатный алкидный ПФ-060 предназначается для применения в качестве связующего при изготовлении пентафталевых эмалей, грунтовок, шпатлевок и при производстве других лакокрасочных материалов

ОАО «ЛАКОКРАСКА» Г. ЛИДА

231300, Гродненская область,
г. Лида, ул. Игнатова, 71
Тел.: (375) 15453-84-30,
15453-85-92
E-Mail: support@lidalkm.by
lidalkm.by



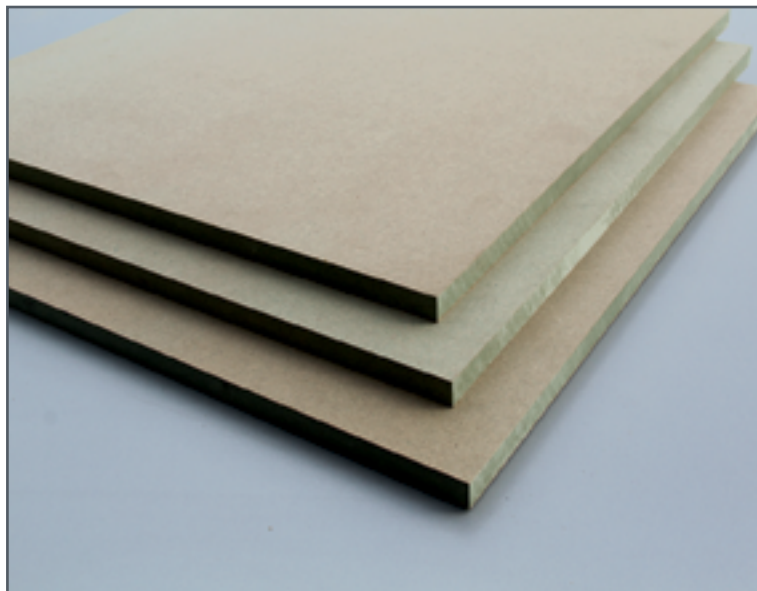

ПЛИТЫ ДРЕВЕСНО-ВОЛОКНИСТЫЕ, ИЗГОТОВЛЕННЫЕ ПО СУХОМУ МЕТОДУ, ДЛЯ ИСПОЛЬЗОВАНИЯ ВО ВЛАЖНЫХ ЗОНАХ (ТИП MDF.Н)

Плиты древесно-волокнистые изготовлены сухим методом по специальной рецептуре. Получены путем прессования сухого осмолённого волокна с добавлением гидрофобной добавки. Плиты влагостойкие, в отличие от обычных, не подвергаются разбуханию и короблению, идеальны для механической обработки, обладают экологической чистотой и хорошей звукоизоляцией. Используются во влажных зонах как стеновые и напольные панели, перегородки, в изготовлении мебели, резных фасадов.

ОАО «ВИТЕБСКДРЕВ»



210008, г. Витебск,
пер. Стахановский, 7
Тел.: (8021) 237-49-67, 237-49-77
E-Mail: drev@vitebsk.by
vitebskdrev.com



ДОЖДЕПРИЕМНИК КРУГЛЫЙ МАГИСТРАЛЬНЫЙ ДМ1(С250)-1-60

Дождеприемник круглый магистральный ДМ1 (С250)-1-60 изготавливается в соответствии с ГОСТ 3634-2019 из серого чугуна марки СЧ20 по ГОСТ 1412-85. Устанавливается на ливневочные колодцы автомобильных дорог с повышенной интенсивностью движения, обладает высокой прочностью и используется для сбора атмосферных осадков и сточных вод с обочин дорог. Для обеспечения устойчивости и бесшумности при наезде транспорта используется эластичная прокладка.

ОАО «МОГИЛЕВСКИЙ МЕТАЛЛУРГИЧЕСКИЙ ЗАВОД»



212030, Могилевская область,
г. Могилёв, ул. Курако, 28
Тел.: (8222) 647-47-78,
(2227) 644-16-76
E-Mail: mmz@mmz.by
mmz.by





**БЛОК КЕРАМИЧЕСКИЙ ПОРИЗОВАННЫЙ ПУСТОТЕЛЫЙ
ПАЗО-ГРЕБНЕВЫЙ РАЗМЕРАМИ 380×250×219 ММ
(БЛОК КПППГ 380×250×219 ММ)**

В керамических блоках производства ОАО «Радошковичский керамический завод» реализованы все преимущества поризованной керамики: экономичность, экологичность, хорошая вентиляция, низкая теплопроводность, высокая звукоизоляция. Этот вид блоков предназначен в основном для возведения наружных стен с утеплителем и последующим оштукатуриванием фасада. Пользуется спросом и у частных застройщиков, для возведения домов по индивидуальным проектам.

ОАО «РАДОШКОВИЧСКИЙ КЕРАМИЧЕСКИЙ ЗАВОД»



222322, Минская обл.,
Молодечненский район,
Радошковичский с/с, 3
Тел.: (8017) 674-14-30, 674-14-37
E-Mail: info@ceglar.by
ceglar.by



**СЕТКИ СТЕКЛЯННЫЕ АРМИРУЮЩИЕ ИНТЕРЬЕРНЫЕ
И ФАСАДНЫЕ МАРКИ ССШ**

Сетка ССШ предназначена для формирования армирующего слоя легких штукатурных систем утепления, армирования штукатурных и декоративно-защитных покрытий наружных и внутренних поверхностей, армирования архитектурных деталей, наливных полов. Экологически чистая, электро-, пожаробезопасная сетка обладает высокой эластичностью и прочностью, устойчива к агрессивным средам, отлично сцепляется с наносимым на нее слоем, защищает армируемое покрытие от возникновения трещин, продлевая срок его эксплуатации.

ОАО «ПОЛОЦК-СТЕКЛОВОЛОКНО»



211400, Витебская обл.,
г. Полоцк, ул. Строительная, 30
Тел.: (375) 21441-55-51
E-Mail: correspondence@psv.by
tender@psv.by
polotsk-psv.by





МАТЕРИАЛЫ НЕТКАНЫЕ СПАНБЕЛ

Материалы нетканые СпанБел выпускаются плотностью от 10 до 150 г/м², неокрашенными и окрашенными, с различными добавками или без них. Материалы обладают повышенной прочностью на разрыв и продавливание, равномерностью распределения волокон по поверхности полотна, мягкостью и гипоаллергенностью. Предназначены для применения в производстве строительных материалов, изделий медицинского назначения, изделий легкой и мебельной промышленности, упаковки, для использования в сельском хозяйстве.

ОАО «СВЕТЛОГОРСКИМВОЛОКНО»

247439, Гомельская область,
г. Светлогорск, ул. Заводская, 5
Тел.: (8023) 422-49-26,
(4826) 422-49-20
E-Mail: sohim@sohim.by
sohim.by



ЩЕБЕНЬ ИЗ ПЛОТНЫХ ГОРНЫХ ПОРОД ДЛЯ СТРОИТЕЛЬНЫХ РАБОТ ФРАКЦИЙ ОТ 5 ДО 10 ММ, СВЫШЕ 10 ДО 20 ММ, СВЫШЕ 20 ДО 40 ММ И СМЕСЬ ФРАКЦИЙ ОТ 5 ДО 20 ММ, ВЫПУСКАЕМЫЕ ПО ГОСТ 8267-93

РУПП «Гранит» – крупнейший производитель нерудных строительных материалов. Продукция РУПП «Гранит» используется в качестве заполнителя для монолитных бетонов, сборных бетонных и железобетонных конструкций, поверхностных обработок дорог, аэродромных покрытий и стоянок для автомобильного транспорта, для гражданского и дорожного строительства, гидротехнического строительства и других строительных работ. Высокое качество и конкурентоспособность продукции обеспечиваются за счёт стабильной работы предприятия, применения современных технологий и безупречной работы высококвалифицированных кадров.

РУПП «ГРАНИТ»

225687, Брестская область,
Лунинецкий район,
г. Микашевичи
Тел.: (8016) 474-35-62,
(8164) 474-35-86
E-Mail: info@granit.by, market@granit.by
granit.by



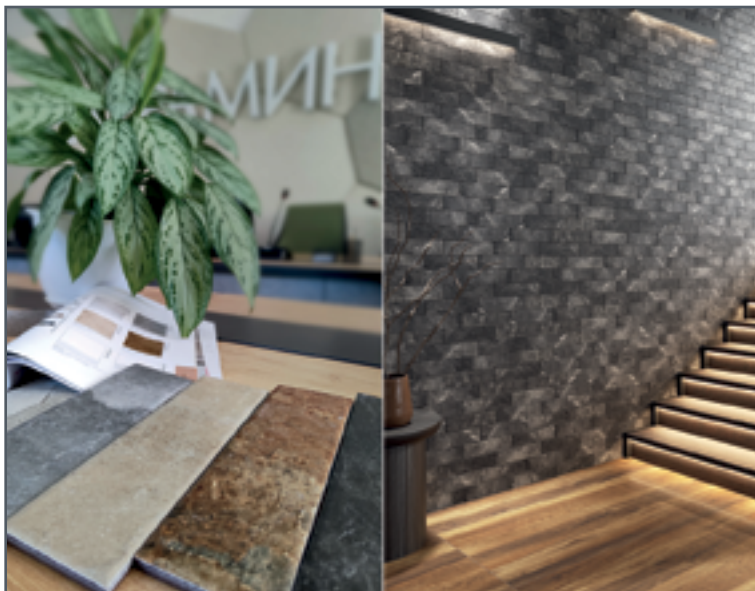

ИЗДЕЛИЕ КЛИНКЕРНОЕ КОЛОРАДО 245×65 ММ

Коллекция Колорадо 245×65 мм обладает неординарной фактурой, в которой есть холодные оттенки от светло-серого к чёрному, а также тёплые цвета – бежевый и коричневый. Коллекция выполнена из глазурированной клинкерной массы, которой свойственна высокая износостойкость, низкое водопоглощение, лёгкость в уходе. Клинкер обладает высокой прочностью и долговечностью: устойчив к температурным колебаниям и воздействию ультрафиолета. Клинкер «Колорадо» идеально подойдёт для фасадов зданий, стен коридоров, лестничных пространств и аналогичных помещений.

ОАО «КЕРАМИН»

220024, г. Минск,
ул. Серова, 22, ком. 1
Тел.: (375) 17219-26-26,
17219-26-69
E-Mail: omk@keramin.com
keramin.com

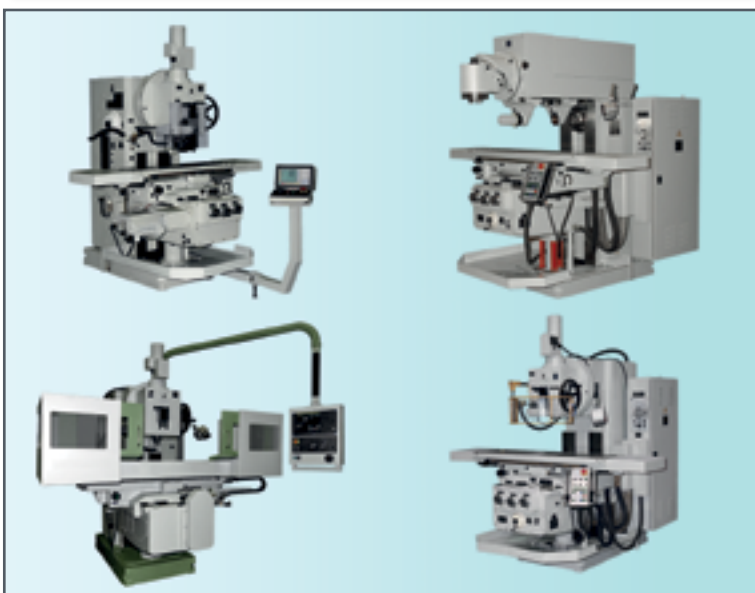

СТАНКИ КОНСОЛЬНО-ФРЕЗЕРНЫЕ МОДЕЛЬНОГО РЯДА FSS\FU450\350

Основные достоинства станков: простота в управлении; неприхотливость в эксплуатации; жесткость конструкции; повышенная износостойкость накладок направляющих; максимальная нагрузка на стол до 1500 кг, что позволяет обрабатывать крупногабаритные детали; механизм опускания консоли исключает касание инструментом обработанной поверхности при обратном ускоренном ходе стола; механизм зажима стола при попутной подаче в продольной координате обеспечивает необходимую жесткость и исключает вибрацию; устанавливаемые ШВП позволяют достигать высокую точность перемещений, что позволяет устанавливать на станки системы УЦИ.

ОАО «СТАНКОГОМЕЛЬ»

246050, Республика Беларусь,
г. Гомель,
ул. Интернациональная, 10
Тел.: (375) 44775-83-41
E-Mail: stanko_oyk@mail.ru
stankogomel.by





УНИВЕРСАЛЬНЫЙ КРУГЛОШЛИФОВАЛЬНЫЙ СТАНОК С КОМАНДОКОНТРОЛЛЕРОМ МОДЕЛИ ОШ-518Ф2

Станок предназначен для наружного и внутреннего шлифования цилиндрических, конических и торцевых поверхностей. Станок оснащается командоконтроллером. Управление станка осуществляется в ручном или полуавтоматическом режиме. Станок имеет компоновку с перемещающимся столом, на котором в центрах передней и задней бабки или в патроне установлена обрабатываемая деталь. Ш-510

ОАО ОРШАНСКИЙ СТАНКООСТРОИТЕЛЬНЫЙ ЗАВОД «КРАСНЫЙ БОРЕЦ»



211391, Витебская область,
г. Орша, ул. Фридриха Энгельса, 29
Тел.: (8021) 651-81-22, 651-81-23
E-Mail: office@krasnyborets.com
krasnyborets.com



МАШИНЫ ПРОТИРОЧНО-РЕЗАТЕЛЬНЫЕ ТИПА МПР-350М(МПР-350М, МПР-350М-01, МПР-350М-02)

Машины протиручно-резательные типа МПР-350М предназначены для протирки вареных продуктов, нарезки сырых и вареных продуктов на частицы различной геометрической формы, тонкого измельчения картофеля, моркови, а также шинковки капусты. Применяется на предприятиях общественного питания и малых предприятиях по переработке овощей. Выпускаются в трех вариантах исполнения: МПР-350М – для нарезки сырых и вареных, протирки вареных продуктов. МПР-350М-01 – для протирки вареных продуктов. МПР-350М-02 – для нарезки сырых и вареных продуктов.

ОАО «ТОРГМАШ»



225406, Брестская обл.,
г. Барановичи, ул. Чернышевского, 61
Тел.: (375) 16342-40-61, 16342-19-66
E-Mail: info@beltorgmash.com
beltorgmash.com





БОКСЫ ДЛЯ ТЕЛЯТ

Боксы производства ОАО «Инвет» предназначены для содержания телят в помещении, под навесами или на открытом воздухе. Используются для отдельного или группового содержания телят в возрасте до 2–3 месяцев. Для изготовления боксов используется полиэтилен, стойкий к воздействию солнечных лучей, атмосферных осадков, аммиака, колебаний температуры от +60°C до –50°C. Боксы и все комплектующие элементы легко моются и дезинфицируются.

ОАО «ИНВЕТ»



211640, Витебская обл.,
Верхнедвинский район,
аг. Бигосово, ул. Заводская, 1.
Тел.: (375) 21616-36-60
E-Mail: oyk@invet.by
invet.by/ru



КОМБАЙН ЗЕРНОУБОРОЧНЫЙ САМОХОДНЫЙ GS2124

Комбайн зерноуборочный самоходный GS2124 – это сочетание производительности, комфорта и пожеланий потребителя. Система обмолота и сепарации HYBRID-FLOW обеспечивает повышенную производительность и качество вымолота даже на сложных хлебах. Высокий уровень автоматизации выполняемых процессов обеспечивает стабильную работу комбайна на любых агрофонах, исключая возможность ошибки комбайнера.

ОАО «ГОМСЕЛЬМАШ»



246004, г. Гомель,
ул. Шоссейная, 41
Тел.: (375) 23253-08-66,
023253-02-21
E-Mail: post@gomselmash.by
gomselmash.by





ЖАТКА ДЛЯ ЗЕРНОВЫХ КУЛЬТУР ЖЗК-7-7

Жатка для зерновых культур ЖЗК-7-7 предназначена для уборки зерновых колосовых, зернобобовых, крупяных культур, семенников трав, а с применением специальных приспособлений для уборки рапса, на равнинных полях с уклоном 8°. Жатка состоит из жатвенной части и тележки для транспортирования жатки. Для уборки полеглых культур жатка комплектуется стеблеподъемниками. ЖЗК-7-7 используется в составе комбайнов зерноуборочных самоходных КЗС-10К, КЗС-1218А-1, КЗС-3219КР, КЗС-3321КР, КЗС-4118К, GN800, GN810, GS10, GS12A1, GS3219

ОАО «ГОМЕЛЬСКИЙ ЗАВОД ЛИТЯ И НОРМАЛЕЙ»



246010, г. Гомель,
ул. Могилевская, 16
Тел.: (375) 23259-61-31,
023250-89-49
E-Mail: post@gomelzlin.by
gomelzlin.by



ШПАЛЫ ДЕРЕВЯННЫЕ ДЛЯ ЖЕЛЕЗНЫХ ДОРОГ ШИРОКОЙ КОЛЕИ, ПРОПИТАННЫЕ РАСТВОРОМ БИОЗАЩИТНЫМ НА ОСНОВЕ АНТИСЕПТИКА TANALITH E

Главной целью стратегического развития ОАО «Борисовский шпалопропиточный завод» является выпуск конкурентоспособной шпалопродукции, соответствующей мировым стандартам, и проведение активной политики маркетинга и сбыта. Одним из важнейших приоритетов производственной деятельности предприятия является обеспечение показателей качества и безопасности выпускаемой продукции.

ОАО «БОРИСОВСКИЙ ШПАЛОПРОПИТОЧНЫЙ ЗАВОД»



222516, Минская область,
г. Борисов, ул. Сенная, 5
Тел.: (375) 17790-01-12
E-Mail: info@shpala.by
shpala.by



ШПАЛЫ ДЕРЕВЯННЫЕ ДЛЯ ЖЕЛЕЗНЫХ ДОРОГ ШИРОКОЙ КОЛЕИ, ПРОПИТАННЫЕ ЗАЩИТНЫМ СРЕДСТВОМ СМПС

Главной целью стратегического развития ОАО «Борисовский шпалопропиточный завод» является выпуск конкурентоспособной шпалопродукции, соответствующей мировым стандартам, и проведение активной политики маркетинга и сбыта. Одним из важнейших приоритетов производственной деятельности предприятия является обеспечение показателей качества и безопасности выпускаемой продукции.

ОАО «БОРИСОВСКИЙ ШПАЛОПРОПИТОЧНЫЙ ЗАВОД»



222516, Минская область,
г. Борисов, ул. Сенная, 5
Тел.: (375) 17790-01-12
E-Mail: info@shpala.by
shpala.by



УСТАНОВКА ЛАЗЕРНОЙ КОРРЕКЦИИ ТОПОЛОГИИ ФАЗОСДВИГАЮЩИХ ШАБЛОНОВ

ОАО «Планар» – это научно-технический комплекс, который на базе самых современных технологий и синтеза последних достижений науки и техники в различных областях знаний занимается разработкой и поставкой специализированного технологического оборудования для реализации технологий в микроэлектронике

ОАО «ПЛАНАР»



220033, г. Минск,
просп. Партизанский, 2, корп. 2-31
Тел.: (375) 17297-37-09,
17226-12-05
E-Mail: office@kbtem-omo.by
planar.by





ДОЗИМЕТР-РАДИОМЕТР МКС-АТ1117М

Предназначен для измерения амбиентного эквивалента дозы и мощности амбиентного эквивалента дозы рентгеновского, гамма- и нейтронного излучения; кермы и мощности кермы в воздухе рентгеновского и гамма-излучения; направленного эквивалента дозы и мощности направленного эквивалента дозы рентгеновского и гамма-излучения; плотности потока и флюенса: альфа-частиц и бета-частиц с загрязненных поверхностей, нейтронов с известным энергетическим распределением; поверхностной активности и числа распадов радионуклидов Pu и Sr + Y; поиска источников ионизирующих излучений и радиоактивных материалов.

НАУЧНО-ПРОИЗВОДСТВЕННОЕ УНИТАРНОЕ ПРЕДПРИЯТИЕ «АТОМТЕХ» ОТКРЫТОГО АКЦИОНЕРНОГО ОБЩЕСТВА «МНИПИ»

220005, г. Минск,
ул. Гикало, 5
Тел.: (375) 17270-81-42
E-Mail: info@atomtex.com
atomtex.com



ДОЗИМЕТРЫ РЕНТГЕНОВСКОГО И ГАММА-ИЗЛУЧЕНИЯ: ДКС-АТ1121, ДКС-АТ1123

Портативные широкодиапазонные многофункциональные дозиметры ДКС-АТ1121 и ДКС-АТ1123 предназначены для дозиметрии непрерывного, кратковременного и импульсного рентгеновского и гамма-излучения. Дополнительные функции включают в себя обнаружение источников мягкого и жесткого гамма-излучения, бета-излучателей, одновременно действующего и импульсного излучения с оценкой длительности воздействия.

НАУЧНО-ПРОИЗВОДСТВЕННОЕ УНИТАРНОЕ ПРЕДПРИЯТИЕ «АТОМТЕХ» ОТКРЫТОГО АКЦИОНЕРНОГО ОБЩЕСТВА «МНИПИ»

220005, г. Минск,
ул. Гикало, 5
Тел.: (375) 17270-81-42
E-Mail: info@atomtex.com
atomtex.com





ГЕНЕРАТОР 3292.3771

Генератор повышенной мощности. Разработан для применения на технике КАМАЗ, укомплектованной двигателями CUMMINS ISBE 6,7 производства СП «Камминз КАМАЗ».

ОАО «БОРИСОВСКИЙ ЗАВОД АВТОТРАКТОРНОГО ЭЛЕКТРООБОРУДОВАНИЯ» – УПРАВЛЯЮЩАЯ КОМПАНИЯ ХОЛДИНГА «АВТОКОМПОНЕНТЫ»



222120, Минская область,
г. Борисов, ул. Даумана, 95
Тел.: (375) 01777-88-33,
01777-88-31

E-Mail: info@oaobate.by oaobate.by



ФОНАРЬ БЕЛЫЙ ФБ 02 24 01 A12 E

Фонарь белый ФБ 02 24 01 A12 E предназначен для создания качественного и равномерного белого света в карьерной, сельскохозяйственной, дорожной, автотракторной и другой аналогичной технике при освещении рабочих зон. Фонари отличаются высокой надежностью в реальных условиях эксплуатации, предназначены для использования вне автодорог.

ОАО «ЗЕНИТ»



212000, г. Могилев,
ул. Гришина, 94
Тел.: (375) 22273-89-45,
022273-89-61

E-Mail: zenit@zenit.by
zenit.by,
VK: zenit.mogilev





ЭЛЕКТРОДВИГАТЕЛИ АСИНХРОННЫЕ ВЗРЫВОЗАЩИЩЕННЫЕ 4VP

Электродвигатель асинхронный взрывозащищенный – универсальное устройство, которое позволяет обеспечить работу большого количества различных приспособлений и приборов в небезопасной среде. Взрывозащищенные электродвигатели имеют ряд преимуществ: широкая сфера использования (чаще всего они используются в нефтехимической и горнорудной промышленности), большой модельный ряд, доступная стоимость, простота эксплуатации, защита рабочего персонала и оборудования предприятия от последствий взрыва.

ОАО «МОГИЛЕВСКИЙ ЗАВОД ЛИФТОВОГО МАШИНОСТРОЕНИЯ»



212798, г. Могилев,
просп. Мира, 42
Тел.: (375) 22274-08-33,
22274-09-83
E-Mail: liftmach@liftmach.by
liftmach.by



ЛИФТЫ ПАССАЖИРСКИЕ ЛП-0401К, ЛП-0611К, ЛП-0621К

Лифты имеют: – плавный ход и повышенную точность остановки; – комфортабельную кабину и пониженную шумность; – антивандальные панели управления с табло индикации; – микропроцессорную станцию управления; – частотное регулирование главного привода и привода дверей кабины; – светодиодное освещение; – индикатор перегрузки кабины.

ОАО «МОГИЛЕВСКИЙ ЗАВОД ЛИФТОВОГО МАШИНОСТРОЕНИЯ»



212798, г. Могилев,
просп. Мира, 42
Тел.: (375) 22274-08-33,
22274-09-83
E-Mail: liftmach@liftmach.by
liftmach.by



ТЕРМИНАЛ МНОГОФУНКЦИОНАЛЬНЫЙ ТМ.02 МОДЕЛЬ 00

Терминал предназначен для отображения техпроцессов и задания необходимых параметров сельскохозяйственных машин, сельскохозяйственной техники. Информация, отображаемая на терминале, представлена в аналого-цифровой форме. Терминал специально разработан для установки на зерноуборочные машины. Преимущества: удобный интерфейс; простая установка; надежность; защита от перегрузок; защита от короткого замыкания.

ОАО «ЦВЕТОТРОН»



224022, г. Брест,
ул. Суворова, 96А
Тел.: (375) 16228-13-75
E-Mail: postmaster@tsvetotron.com
tsvetotron.com



МЕХАНИЗМЫ РУЛЕВЫЕ С ГИДРОУСИЛИТЕЛЕМ ДЛЯ СРЕДНЕТОННАЖНЫХ АВТОМОБИЛЕЙ ШНКФ 453461.200-20

Механизмы рулевого управления для среднетоннажных автомобилей ШНКФ 453461.200-20 предназначены для установки на автомобили «ГАЗон NEXT» производства автозавода ГАЗ, г. Нижний Новгород, служат для передачи и уменьшения усилия от рулевого колеса к управляемым колесам транспортного средства. Механизмы рулевые имеют концевые выключатели, которые срабатывают при повороте рулевого колеса до упора. Механизмы рулевые соответствуют требованиям технического регламента TP TC 018/2011

ОАО «БОРИСОВСКИЙ ЗАВОД «АВТОГИДРОУСИЛИТЕЛЬ»



222518, Минская область,
г. Борисов,
ул. Чапаева, 56
Тел.: (8017) 777-96-83
E-Mail: ost@agu.by
agu.by





МАШИНА ДЛЯ ВНЕСЕНИЯ ТВЕРДЫХ ОРГАНИЧЕСКИХ УДОБРЕНИЙ МТТ-9-1

Машина МТТ-9-1 предназначена для транспортирования, измельчения и последующего равномерного распределения твердых органических удобрений. Оснащена подвижным задним бортом, разбрасывающим устройством с двумя вертикальными шнеками, планчатым донным конвейером. Конструкцией машины предусмотрена возможность демонтажа разбрасывающего устройства с целью ее использования для внесения твердых органических удобрений по перевалочной технологии с выгрузкой донным конвейером назад.

ОАО «УПРАВЛЯЮЩАЯ КОМПАНИЯ ХОЛДИНГА «БОБРУЙСКАГРОМАШ»



213822, Могилевская обл.
г. Бобруйск, ул. Шинная, 5,
Тел.: (375) 22572-41-55
E-Mail: standart@agromash.by
bobruiskagromach.com



ПРОВОДА БОРТОВЫЕ ОБЛУЧЕННЫЕ С ДВУХСЛОЙНОЙ ИЗОЛЯЦИЕЙ (БПДО, БПДОЭ, БПДОУ, БПДОУЭ)

Провода бортовые облуженные с двухслойной изоляцией используются для фиксированного монтажа бортовой электрической сети авиационной техники и работы при напряжении до 600 В переменного тока частотой до 2000 Гц или 850 В постоянного тока и температуре от -60°C до $+105^{\circ}\text{C}$. Провода устойчивы к воздействию статической и динамической пыли, соляного тумана, солнечного излучения, инея, росы и плесневых грибов, также устойчивы к кратковременному воздействию минерального масла, бензина, гидравлической жидкости и керосина в течение 20 ч. Минимальный срок службы проводов – 15 лет.

ОАО «БЕЛАРУСКАБЕЛЬ»



247760, Гомельская обл.,
г. Мозырь, ул. Октябрьская, 14
Тел.: (8023) 624-77-29
E-Mail: vc@belaruskabel.by
belaruskabel.by





ТРАКТОР «BELARUS-1222.3»

Трактор «BELARUS-1222.3» – универсально-пропашной трактор тягового класса 2, колёсная формула 4К4. Двигатель ММЗ Д-260.2S2 экологической ступени Stage II мощностью 136 л.с. КПП синхронизирующая 16х8. Гидронавесная система раздельно-агрегатная, обеспечивающая силовое, позиционное, смешанное регулирование, имеет три пары гидровыводов. Кабина панорамная защитная, обеспечивающая безопасность, микроклимат, шумовиброзащиту. Комплектуется ЗНУ, ТСУ лифтового типа, пневмоприводом ПНУ, ПВОМ.

ОАО «МИНСКИЙ ТРАКТОРНЫЙ ЗАВОД»

220070, г. Минск,
ул. Долгобродская, 29, ком. 201
Тел.: (375) 17246-60-09,
17398-89-50



E-Mail: sales@mtz.by
BELARUS-TRACTOR.COM,
VK: belastractors



ГОЛОГРАФИЧЕСКИЙ ПРОЕКТ

Цель проекта – ориентация потребительского рынка на товары-победители
Всероссийского конкурса Программы «100 лучших товаров России»

Основу проекта составляют голографические знаки с изображением логотипа Программы, призванные:

- защищать качественные отечественные товары от недобросовестной конкуренции;
- привлекать внимание потребителей к выпускаемой продукции (оказываемым услугам);
- повышать доверие потребителей к товару;
- повышать эффективность рекламных акций.

В проекте могут принять участие предприятия и организации, победившие во Всероссийском конкурсе Программы «100 лучших товаров России» в течение последних двух лет и подписавшие Декларацию качества.

Голограммы могут быть нанесены, например, на продукцию, упаковку продукции, рекламный буклет и сопроводительную документацию товара (продукции или услуги).

**БОЛЕЕ ПОДРОБНУЮ ИНФОРМАЦИЮ ВЫ МОЖЕТЕ ПРОЧИТАТЬ НА САЙТЕ ПРОГРАММЫ
«100 ЛУЧШИХ ТОВАРОВ РОССИИ» ПО АДРЕСУ: WWW.100BEST.RU**

Тел.: (499) 236-35-84



КАТАЛОГ

Программы «100 лучших товаров России»

«Продукция производственно-технического назначения»

2024

Составители

Боцманова Н. С.

Ответственные
за выпуск

Копкина М. М.

Предпечатная
подготовка

Ивашкова В. Ю.
Егорова Ж. И.

Корректор

Евдокимова М. А.

Подписано в печать 14.02. 2024 Формат 235х210 мм. Бумага мелованная. Печать офсетная.
Тираж 758 экз. Заказ № 356201

Отпечатано в типографии ООО «Вива-Стар», г. Москва

